

DE STEINEL Vertrieb GmbH
Dieselstraße 80-84 · 33442 Herzbrock-Clarholz
Tel.: +49/5245/448-188
www.steinel.de

AT Steinel Austria GmbH
Hirschtettner Strasse 19/A/2/2 · A-1220 Wien
Tel.: +43/1/2023470 · info@steinel.at

CH PUAG AG
Oberebenstrasse 51 · CH-5620 Bremgarten
Tel.: +41/56/6488888 · info@puag.ch

GB STEINEL U.K. LTD.
25, Manasty Road · Axis Park · Orton Southgate
GB-Peterborough Cambs PE2 6UP
Tel.: +44/1733/366-700 · steinel@steinel.co.uk

IE Socket Tool Company Ltd
Unit 714 Northwest Business Park
Kilshane Drive Ballycoolin · Dublin 15
Tel.: 00353 1 8809120 · info@sockettool.ie

FR STEINEL FRANCE SAS
ACTICENTRE - CRT 2
Rue des Farnards - Bât. M - Lot 3
F-59818 Lesquin Cedex
Tel.: +33/3/20 30 34 00 · info@steinelfrance.com

NL Van Spijk B.V.
Postbus 2 · 5688 HP OIRSCHOT
De Scheper 402 · 5688 HP OIRSCHOT
Tel.: +31 499 571810
info@vanspijk.nl · www.vanspijk.nl

BE VSA Belgium
Hagelberg 29 · B-2440 Geel
Tel.: +32/14/256050
info@vsabelgium.be · www.vsabelgium.be

LU Minusines S.A.
8, rue de Hogenberg · L-1022 Luxembourg
Tél.: (00 352) 49 58 58 1 · www.minusines.lu

ES SAET-94 S.L.
C/ Trepadella, nº 10 · Pol. Ind. Castellbisbal Sud
E-08755 Castellbisbal (Barcelona)
Tel.: +34/93/772 28 49 · saet94@saet94.com

IT STEINEL Italia S.r.l.
Largo Donegani 2 · I-20121 Milano
Tel.: +39/02/96457231
info@steinel.it · www.steinel.it

PT F.Fonseca S.A.
Rua Joao Francisco do Casal 87/89 Esqueira
3800-266 Aveiro · Portugal
Tel.: +351 234 303 900
ffonseca@ffonseca.com · www.ffonseca.com

SE KARL H STRÖM AB
Verktygsvägen 4 · SE-553 02 Jönköping
Tel.: +46 36 550 33 00 · info@khs.se · www.khs.se

DK Roliba A/S
Hvidkærvej 52 · DK-5250 Odense SV
Tel.: +45 6593 0357 · www.roliba.dk

FI Oy Hedtec Ab
Lauttasaarentie 50 · FI-00200 Helsinki
Puh.: +358/207 638 000
valaistus@hedtec.fi · www.hedtec.fi/valaistus

NO Vilan AS
Olaf Helsestvei 8 · N-0694 Oslo
Tel.: +47/22725000
post@vilan.no · www.vilan.no

GR PANOS Lingonis + Sons O. E.
Aristofanus 8 Str. · GR-10554 Athens
Tel.: +30/210/3212021 · lgonis@otenet.gr

TR SAOS Teknoloji Elektrik Sanayi ve Ticaret Limited Şirketi
Hali Fıfat Paşa mahalesi Yüzerhavuz Sokak
PERPA Ticaret Merkezi A Blok Kat 5 No.313 · Şişli / İSTANBUL
Tel.: +90 212 220 09 20
iletisim@saosteknoloji.com.tr · www.saosteknoloji.com.tr

CZ ELNAS s.r.o.
Oblekovice 394 · CZ-67181 Znojmo
Tel.: +420/515/220126
info@elnas.cz · www.elnas.cz

PL „Lk” Spółka z ograniczoną odpowiedzialnością sp.ka.
Byków, ul. Wrocławska 43 · PL-55-095 Mirków
Tel.: +48 71 3980818
handlowy@langelukaszuk.pl · www.langelukaszuk.pl

HU DINOCOOP Kft
Radványi u. 24 · H-1118 Budapest
Tel.: +36/1/193064 · dinocoop@dinocoop.hu

LT KVARCAS
Neries krantine 32 · LT-48463, Kaunas
Tel.: +370/37/408030 · info@kvarcas.lt

EE Fortronic AS
Tõestuse tee 10 · EST-61715 Tõravandi
Ülenurme vald, Tartumaa
Tel.: +372/7/475208
info@fortronic.ee · www.fortronic.ee

SI ELEKTRO – PROJEKT PLUS D.O.O.
Suha pri Predosljah 12 SLO-4000 Kranj
PE GRENC 2 · 4220 Škofja Loka
Tel.: 00386-4-2521645 · GSM: 00386-40-856555
info@elektroprojektplus.si · www.priporocam.si

SK NECO SK, A.S.
Ružová ul. 111 · SK-01901 Ilava
Tel.: +421/42/4 45 67 10
neco@neco.sk · www.neco.sk

RO Steinel Distribution SRL
505400 Rasnov, jud. Brasov · Str. Campului, nr.1
FSR Hala Scularie Biroune 4-7
Tel.: +40(0)268 53 00 00 · www.steinel.ro

HR Daljinsko upravljanje d.o.o.
Bedriča Smetane 10 · HR-10000 Zagreb
t/ 00385 1 388 66 77
daljinsko-upravljanje@inet.hr · www.daljinsko-upravljanje.hr

LV Ambergs SIA
Brīvības gatve 195-16 · LV-1039 Rīga
Tel.: 00371 67550740 · www.ambergs.lv

BG ТАШЕВ-ГАЛВИНГ ООД
Бул. Климент Охридски № 68
1756 София, България
Тел.: +359 2 700 45 45 4
info@tashhev-galving.com · www.tashhev-galving.com

RU Best - Snab
ул.1812 года, дом 12 · 121127 Москва · Россия
Тел: +7 (495) 280-35-53
info@steinel.ru · www.steinel.ru

CN STEINEL China
Representative Office
Shanghai Pm. 25 A · Huadu Mansion No. 838
Zhangyang Road Shanghai 200122
Tel: +86 21 5820 4486
james.chai@steinel.cn · info@steinel.cn · www.steinel.cn

STEINEL®
PROFESSIONAL



KNX® EIB

CONTROL
PRO
SYSTEM

Information
IR Quattro SLIM KNX

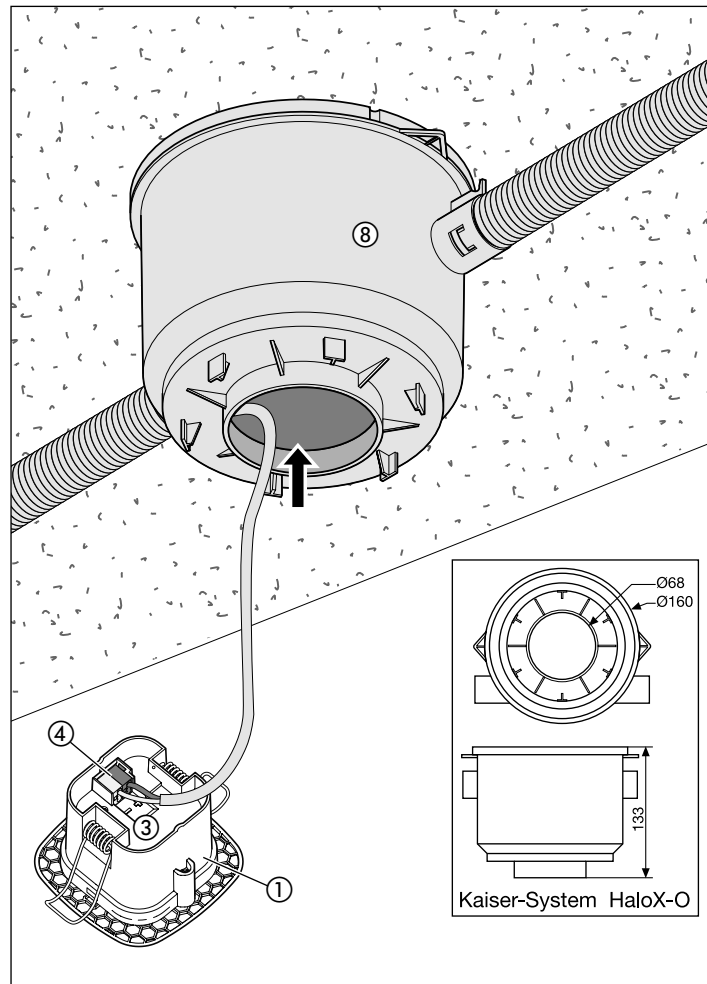
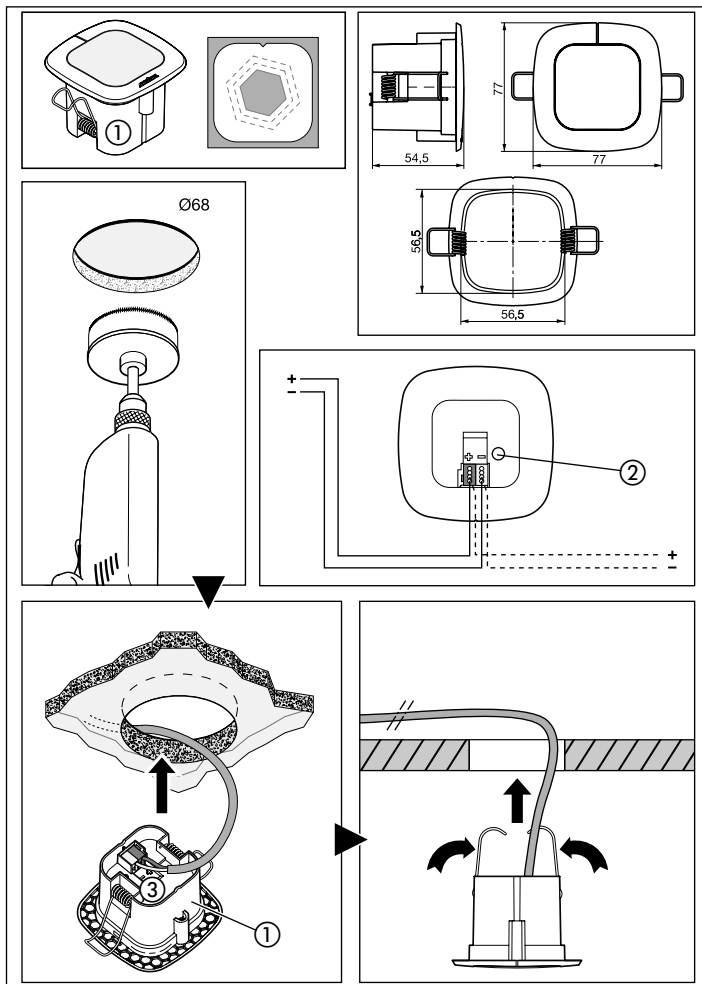

⑤

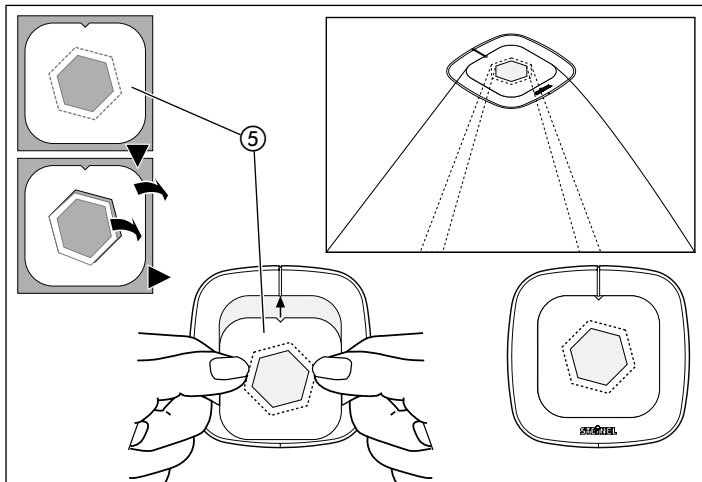

DE Bedienungsanleitung

Sehr geehrter Kunde,

vielen Dank für das Vertrauen, das Sie uns beim Kauf Ihres neuen STEINEL-Präsenzmelders entgegengebracht haben. Sie haben sich für ein hochwertiges Qualitätsprodukt entschieden, das mit größter Sorgfalt produziert, getestet und verpackt wurde.

Bitte machen Sie sich vor der Installation mit dieser Montageanleitung vertraut. Denn nur eine sachgerechte Installation und Inbetriebnahme gewährleistet einen langen, zuverlässigen und störungsfreien Betrieb.

Wir wünschen Ihnen viel Freude an Ihrem neuen STEINEL-Präsenzmelder.

⚠ Sicherheitshinweise

- Die Installation darf nur durch Fachpersonal nach den landesüblichen Installationsvorschriften VDE 08 29 (DIN EN 5000 90) durchgeführt werden.
- In einer Umgebung mit Niederspannungserzeugnissen kann eine nicht fachgerechte Montage schwerste gesundheitliche oder materielle Schäden verursachen.
- Dieses Gerät darf niemals an Niederspannung (230 V AC) angeschlossen werden, da es für den Anschluss an Kleinspannungskreise bestimmt ist.

Montage/Installation (Abb. Seite 2) ⑦

Der Präsenzmelder ist nur zur Deckeneinbaumontage in Hohlwanddecken sowie in dem Kaiser HaloX-O System vorgesehen.

Gerätebeschreibung

- | | | |
|---------------------|---|------------------------|
| ① Sensormodul | ⑤ Abdeckfolie zur Minimierung des Erfassungsbereiches | ⑥ Funktionen |
| ② Programmier Taste | | ⑦ Montage/Installation |
| ③ Sensorunterseite | | ⑧ Kaiser-HaloX-O |
| ④ KNX Bus-Ankoppler | | |

Zubehör (optional)

Service-Fernbedienung
RC6 KNX
EAN-Nr.: 4007841 593018

Nutzer-Fernbedienung
RC7 KNX
EAN-Nr.: 4007841 592912

Funktionsweise / Grundfunktion ⑥

Die Infrarot-Präsenzmelder der Control PRO Serie regeln die Beleuchtung und HLK-Steuerung z.B. in Büros, Schulen, öffentlichen oder privaten Gebäuden in Abhängigkeit von Umgebungshelligkeit und Anwesenheit.

Der Pyrosensor ermöglicht mit der hochentwickelten Linse einen raumtypischen, quadratischen Erfassungsbereich, in dem kleinste Bewegungen erfasst werden.

Der Präsenz Control zeichnet sich weiter durch seinen geringen Eigenstromverbrauch aus.

Welche dieser Funktionen genutzt (aktiviert) werden soll, wird über das Parameterfenster „Allgemeine Einstellungen“ mit der Engineering Tool Software (ETS) ab Version ETS3.f eingestellt.

Inbetriebnahme

Hinweis: Die Applikationsbeschreibung finden Sie unter www.knx.steinel.de

1. Physikalische Adresse vergeben und Applikationsprogramm in der ETS erstellen.

2. Die Physikalische Adresse und das Applikationsprogramm in den Präsenzmelder laden. Wenn Sie dazu aufgefordert werden den Programmieraster ② drücken.

3. Nach erfolgreicher Programmierung erlischt die blaue LED.

Elektrische Installation/Automatikbetrieb

Bei der Auswahl der Verdrahtungsleitungen sind grundsätzlich die Installationsvorschriften nach VDE 08 29 (DIN EN 50009) einzuhalten (siehe Sicherheitshinweise auf Seite 5).

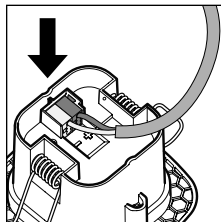
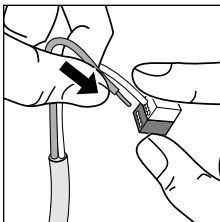

Überwachungsbereich

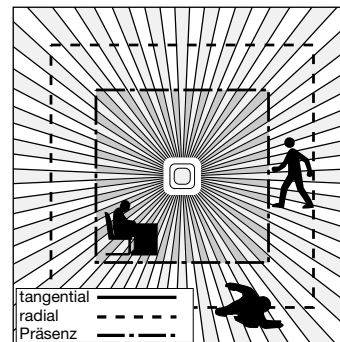
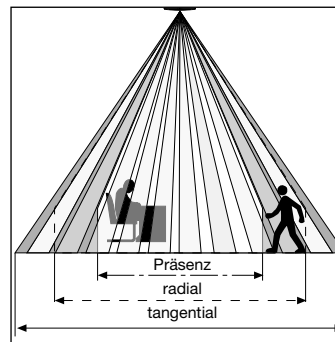

	2,5 m	2,8 m	3,5 m	4 m
tangential	4 m	4 m	5,5 m	6 m
radial	3,2 m	4 m	4 m	5 m
Präsenz	3,8 m	4 m	4,5 m	-

Aufgrund des quadratischen Erfassungsbereiches und die Möglichkeit der Vernetzung der Master/Slave Varianten ist eine einfache, schnelle und optimale Raumplanung möglich.

Technische Daten

Abmessungen:	Sensormodul 77 x 77 x 60 mm
Netzanschluss KNX:	KNX Busspannung
Einstellungen:	über ETS-Software, Fernbedienung oder Bus
Lichtkanäle:	Schalten/Dimmen; Schaltbetrieb Konstantlichtregelung
Licht 1 – Licht 4	
Nachlaufzeit:	IQ-Modus, 1 – 30 Min., präsenz- und helligkeitsabhängig
Lichtmessung:	Mischlicht
Grundhelligkeit:	AUS/10 % – 50 %
Nachlaufzeit:	Grundhelligkeit Dauer-EIN, 1 – 30 Min.
Ausgang HLK:	präsenzabhängig
Einschaltverzögerung:	Raumüberwachung, 1 – 30 Min.
Nachlaufzeit:	1 – 120 Min.
Ausgang Präsenznachlaufzeit:	1 – 255 Sek.
Weitere Ausgänge:	Helligkeitswert, Szenensteuerung

Fernbedienung

Über die Nutzer-Fernbedienung RC 7 (optional) lassen sich die Funktionen komfortabel vom Boden aus einschalten.

Die Service-Fernbedienung RC 6 (optional) ermöglicht die komfortable Konfiguration (vgl. Zubehör S. 6)

Betriebsstörungen

Störung	Ursache	Abhilfe
Licht schaltet nicht ein	<ul style="list-style-type: none"> ■ keine Anschlussspannung ■ Dämmerungswert zu niedrig eingestellt ■ keine Bewegungserfassung 	<ul style="list-style-type: none"> ■ Anschlussspannung überprüfen ■ Dämmerungswert langsam erhöhen bis Licht einschaltet ■ Freie Sicht auf den Sensor herstellen ■ Erfassungsbereich überprüfen
Licht schaltet nicht aus	<ul style="list-style-type: none"> ■ Raumhelligkeit für den eingestellten Dämmerungswert zu hoch ■ Nachlaufzeit läuft ab ■ Störende Wärmequellen (nur IR-Sensor) z.B.: Heizlüfter, offene Türen und Fenster, Haustiere, Glühbirne/Halogenstrahler, sich bewegende Objekte 	<ul style="list-style-type: none"> ■ Dämmerungswert erhöhen ■ Nachlaufzeit abwarten ggf. Nachlaufzeit kleiner stellen ■ Stationäre Störquellen durch Aufkleber ausblenden
Sensor schaltet trotz Anwesenheit ab	<ul style="list-style-type: none"> ■ Nachlaufzeit zu klein ■ Lichtschwelle zu niedrig 	<ul style="list-style-type: none"> ■ Nachlaufzeit erhöhen ■ Dämmerungseinstellung ändern
Sensor schaltet zu spät ab	<ul style="list-style-type: none"> ■ Nachlaufzeit zu groß 	<ul style="list-style-type: none"> ■ Nachlaufzeit verkleinern
Sensor schaltet bei frontaler Gehrichtung zu spät ein	<ul style="list-style-type: none"> ■ Reichweite bei frontaler Gehrichtung ist reduziert 	<ul style="list-style-type: none"> ■ weitere Sensoren montieren ■ Abstand zwischen zwei Sensoren reduzieren
Sensor schaltet trotz Dunkelheit bei Anwesenheit nicht ein	<ul style="list-style-type: none"> ■ Dämmerungswert zu niedrig gewählt 	<ul style="list-style-type: none"> ■ Sensor mit Schalter/Taster deaktiviert ? ■ Halbbautomatik ? ■ Dämmerungswert erhöhen

Entsorgung

Elektrogeräte, Zubehör und Verpackungen sollen einer umweltgerechten Wiederverwertung zugeführt werden.



Werfen Sie Elektrogeräte nicht in den Hausmüll!

Nur für EU-Länder:
Gemäß der geltenden Europäischen Richtlinie über Elektro- und Elektronik-Altgeräte und ihrer Umsetzung in nationales Recht müssen nicht mehr gebrauchsfähige Elektrogeräte getrennt gesammelt und einer

umweltgerechten Wiederverwertung zugeführt werden.

Garantieerklärung

Herstellergarantie für Unternehmer, wobei Unternehmer eine natürliche oder juristische Person oder eine rechtsfähige Personengesellschaft ist, die bei Abschluss des Kaufes in Ausübung ihrer gewerblichen oder selbständigen beruflichen Tätigkeit handelt.

Herstellergarantie der STEINEL Vertrieb GmbH, Dieselstraße 80-84, 33442 Herzbrock-Clarholz

Alle STEINEL-Produkte erfüllen höchste Qualitätsansprüche. Aus diesem Grund leisten wir als Hersteller Ihnen als Kunde gerne eine unentgeltliche Garantie gemäß den nachstehenden Bedingungen:

Wir leisten Garantie durch kostenlose Behebung der Mängel (nach unserer Wahl: Reparatur oder Austausch mangelhafter Teile ggf. Austausch durch ein Nachfolgemodell oder Erstellung einer Gutschrift), die nachweislich innerhalb der Garantiezeit auf einem Material- oder Herstellungsfehler beruhen.

Die Garantiezeit für

- Sensorik / Außenleuchten / Innenleuchten beträgt: 5 Jahre und beginnt mit dem Kaufdatum des Produktes.

Ausdrücklich ausgenommen von dieser Garantie sind alle auswechselbaren Leuchtmittel. Darüber hinaus ist die Garantie ausgeschlossen:

- bei einem gebrauchsbedingten oder sonstigen natürlichen Verschleiß von Produktteilen oder Mängeln am STEINEL-Produkt, die auf gebrauchsbedingtem oder sonstigem natürlichem Verschleiß zurückzuführen sind,
- bei nicht bestimmungs- oder unsachgemäßem Gebrauch des Produkts oder Missachtung der Bedienungsanweisung,
- wenn An- und Umbauten bzw. sonstige Modifikationen an dem Produkt eigenmächtig vorgenommen wurden oder Mängel auf die Verwendung von Zubehör-, Ergänzungs- oder Ersatzteilen zurückzuführen sind, die keine STEINEL-Originalteile sind,
- wenn Wartung und Pflege der Produkte nicht entsprechend der Bedienungsanleitung erfolgt sind,
- wenn Anbau- und Installation nicht gemäß den Installationsvorschriften von STEINEL ausgeführt wurden,
- bei Transportschäden oder -verlusten.

Diese Herstellergarantie lässt Ihre gesetzlichen Rechte unberührt. Die hier beschriebenen Leistungen gelten zusätzlich zu den gesetzlichen Rechten und beschränken oder ersetzen diese nicht. Die Garantie gilt für sämtliche STEINEL-Produkte, die in Deutschland gekauft und verwendet werden. Es gilt deutsches Recht unter Ausschluss des Übereinkommens der Vereinten Nationen über Verträge über den internationalen Warenkauf (CISG).

Geltendmachung

Wenn Sie Ihr Produkt reklamieren wollen, senden Sie es bitte vollständig und frachtfrei mit dem Original-Kaufbeleg, der die Angabe des Kaufdatums und der Produktbezeichnung enthalten muss, an Ihren Händler oder direkt an uns, die STEINEL Vertrieb GmbH – Reklamationsabteilung –, Dieselstraße 80-84, 33442 Herzbrock-Clarholz. Wir empfehlen Ihnen daher, Ihren Kaufbeleg bis zum Ablauf der Garantiezeit sorgfältig aufzubewahren. Für Transportkosten und -risiken im Rahmen der Rücksendung übernehmen wir keine Haftung.

5 JAHRE
HERSTELLER
GARANTIE

GB Operating instructions

Dear Customer,

Congratulation on purchasing your new STEINEL presence detector and thank you for the confidence you have shown in us. You have chosen a high-quality product that has been manufactured, tested and packed with the greatest care.

Please familiarise yourself with these instructions before attempting to install the presence detector because prolonged, reliable and trouble-free operation will only be ensured if it is fitted and used properly.

We hope your new STEINEL presence detector will bring you lasting pleasure.

⚠ Safety precautions

- This product must only be installed by a qualified electrician in accordance with national wiring regulations as defined in VDE 08 29 (DIN EN 5000 90).
- Installed improperly, low-voltage products can cause extremely serious personal injury or damage to property.
- This product must never be connected to a 230 V AC power supply as it is intended for connection to an extra-low voltage power supply.

Assembly / Installation (see fig. on page 2) ⑦

The presence detector is only intended for recessed installation in cavity ceilings and in the Kaiser HaloX-O system.

System components

- ① Sensor module
- ② Programming button
- ③ Sensor base
- ④ KNX bus connector
- ⑤ Film shrouds for minimising detection zone
- ⑥ Functions
- ⑦ Installation / wiring
- ⑧ Kaiser-HaloX-O

Accessories (optional)

RC6 KNX service remote control
EAN no.: 4007841 593018

RC7 KNX user remote control
EAN no.: 4007841 592912

How it works / Basic function ⑥

The infrared presence detectors from the Control PRO range control lighting as well as HVAC, e.g. in offices, schools, public buildings or at home, in relation to ambient light level and the presence of persons.

The pyro-sensor with highly advanced lens provides a square detection zone, as the typical shape of a room, in which the smallest of movements are sensed.

The function to be used (activated) is selected from the "General Settings" parameter window using the Engineering Tool Software (ETS), version ETS3.f and higher.

Presence Control has a low intrinsic power consumption.

Operation

Note: To calibrate the product, please go to www.knx.steinel.de

1. Issue physical address and generate calibration programme in the ETS.
2. Load the physical address and calibration programme into the presence detector. When you are prompted, press programming button ②.
3. The blue LED goes out once programming has been successfully completed.

Electrical installation/Automatic mode

In selecting the wiring leads, it is important to meet the wiring regulations laid down in VDE 08 29 (DIN EN 5000 90) - (see Safety warnings on page 10).

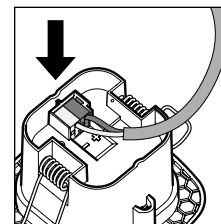
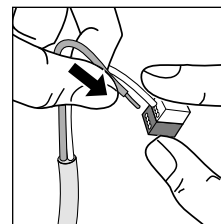

Detection zone

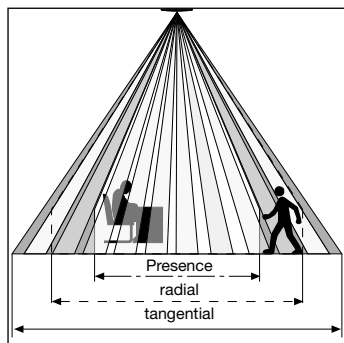

	2.5 m	2.8 m	3.5 m	4 m
tangentially	4 m	4 m	5.5 m	6 m
radially	3.2 m	4 m	4 m	5 m
Presence	3.8 m	4 m	4.5 m	-

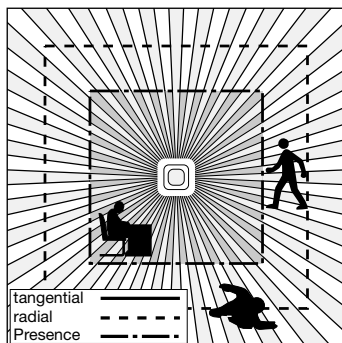

The square detection zone and the ability to interconnect the master/slave versions provide the basis for creating optimum configurations quickly and easily.

Technical Specifications

Dimensions:	Sensor module 77 x 77 x 60 mm
KNX mains connection:	KNX bus voltage
Settings:	by means of ETS software, remote control or bus
Lighting channels: Light 1 – Light 4	Switching/dimming: switching mode - constant-lighting control
Stay-ON time:	IQ mode, 1 – 30 min., depending on presence and light level
Light measurement:	Mixed light
Basic brightness:	OFF/10 % – 50 %
Stay-ON time:	Basic brightness ON duration, 1 – 30 min.
HVAC output:	depending on presence
Switch-on delay:	Room surveillance, 1 – 30 min.
Stay-ON time:	1 – 120 min.
Presence stay-ON time output:	1 – 255 sec.
Further outputs:	Light level, scene control

Remote control

Using the PC 7 user remote control (optional), functions can be conveniently activated from the floor.

Service remote control RC 6 (optional) permits convenient configuration (see Accessories on p. 11)

Troubleshooting

Malfunction	Cause	Remedy
Light does not switch ON	<ul style="list-style-type: none"> ■ No supply voltage ■ Light level set too low ■ No motion being detected 	<ul style="list-style-type: none"> ■ Check supply voltage ■ Slowly increase light threshold level until light switches ON ■ Ensure unobstructed sensor vision ■ Check detection zone
Light does not switch OFF	<ul style="list-style-type: none"> ■ Ambient brightness too high for selected light level ■ Stay-ON time running out ■ Interfering heat sources, e.g. fan heater, open doors and windows, pets, light bulb/halogen floodlight, moving objects 	<ul style="list-style-type: none"> ■ Increase light level setting ■ Wait until stay 'ON' time elapses; reduce stay 'ON' time if necessary ■ Use stickers to mask out stationary sources of interference
Sensor switches OFF in spite of persons being present	<ul style="list-style-type: none"> ■ Stay-ON time too short ■ Light-level threshold too low 	<ul style="list-style-type: none"> ■ Increase stay-ON time ■ Change light threshold
Sensor does not switch OFF quickly enough	<ul style="list-style-type: none"> ■ Stay-ON time too long 	<ul style="list-style-type: none"> ■ Reduce stay-ON time
Sensor does not switch ON quickly enough when approached from the front	<ul style="list-style-type: none"> ■ Reach is reduced when approached from the front 	<ul style="list-style-type: none"> ■ Install additional sensors ■ Reduce distance between two sensors
Sensor does not switch ON when persons are present in spite of it being dark	<ul style="list-style-type: none"> ■ Light level set too low 	<ul style="list-style-type: none"> ■ Sensor deactivated by switch/button? ■ Semi-automatic mode? ■ Increase light level setting

Disposal

Electrical and electronic equipment, accessories and packaging must be recycled in an environmentally compatible manner.



Do not dispose of electrical and electronic equipment as domestic waste.

EU countries only:
Under the current European Directive on Waste Electrical and Electronic Equipment and its implementation in national law, electrical and electronic equipment no longer suitable for use must be collected separately and recycled in an environmentally compatible manner.

Declaration of Guarantee

As purchaser, you are entitled to your statutory rights against the vendor. If these rights exist in your country, they are neither curtailed nor restricted by our Warranty Declaration. We guarantee that your STEINEL Professional sensor product will remain in perfect condition and proper working order for a period of 5 years. We guarantee that this product is free from material-, manufacturing- and design flaws. In addition, we guarantee that all electronic components and cables function in the proper manner and that all materials used and their surfaces are without defects.

Making Claims

If you wish to make a claim, please send your product complete and carriage paid with the original receipt of purchase, which must show the date of purchase and product designation, either to your retailer or contact us at **STEINEL (UK) Limited, 25 Manasty Road, Axis Park, Orton Southgate, Peterborough, PE2 6UP**, for a returns number. For this reason, we recommend that you keep your receipt of purchase in a safe place until the warranty period expires. STEINEL shall assume no liability for the costs or risks involved in returning a product.

For information on making claims under the terms of the warranty, please go to www.steinel-professional.de/garantie

If you have a warranty claim or would like to ask any question regarding your product, you are welcome to call us at any time on our Service Hotline 01733 366700.

5 YEAR
MANUFACTURER'S
WARRANTY

FR Mode d'emploi

Cher client,

Nous vous remercions de la confiance que vous avez témoignée à STEINEL en achetant ce détecteur de présence. Vous avez choisi un article de très grande qualité, fabriqué, testé et conditionné avec le plus grand soin.

Avant de l'installer, veuillez lire attentivement ces instructions de montage. En effet, seules une installation et une mise en service correctement effectuées garantiront durablement un fonctionnement impeccable et fiable.

Nous souhaitons que votre nouveau détecteur STEINEL vous apporte entière satisfaction.

⚠ Consignes de sécurité

- L'installation doit être effectuée par un professionnel conformément aux directives locales d'installation (VDE 08 29, NF-C 15100) (DIN EN 5000 90).
- Dans un environnement présentant des appareils basse tension, un montage incorrect est susceptible de causer de graves dommages matériels ou de mettre en danger la santé des personnes.
- Il est interdit de raccorder cet appareil à basse tension (230 V AC) prévu pour des circuits très basse tension.

Montage / installation (ill. page 2) ⑦

Le détecteur de présence est conçu uniquement pour le montage encastré dans le

plafond/mur creux ainsi que dans le système HaloX-O de KAISER.

Description de l'appareil

- ① Module du détecteur
- ② Touche de programmation
- ③ Partie inférieure du détecteur
- ④ Accoupleur de bus KNX
- ⑤ Caches pour la limitation de la zone de détection
- ⑥ Fonctions
- ⑦ Montage/Installation
- ⑧ HaloX-O de KAISER

Accessoires (en option)

Télécommande service
RC6 KNX
N° EAN : 4007841 593018

Télécommande utilisateur
RC7 KNX
N° EAN : 4007841 592912

Fonctionnement / Fonction de base ⑥

Les détecteurs de présence infrarouge de la série Control PRO commandent l'éclairage et les systèmes de chauffage, aération, climatisation par ex. dans les bureaux, les écoles, les bâtiments privés ou publics, en dépendance de la luminosité ambiante et de la présence de personnes.

Le pyrodétecteur, grâce à une lentille hautement développée, permet d'obtenir une zone de détection carrée, adaptée à la pièce, à laquelle même les plus petits mouvements n'échapperont pas.

Le détecteur Présence Control se distingue par une consommation extrêmement faible d'électricité propre. L'activation des différentes fonctions est sélectionnée par le biais de la fenêtre paramètres « Réglages généraux » au moyen du logiciel Engineering Tool Software (ETS) à partir de la version ETS3.f.

Mise en service

Remarque :
Vous trouverez la description de l'application à l'adresse www.knx.steinel.de

1. Etablir adresse physique et programme d'application avec ETS.

2. Transmettre l'adresse physique et le programme d'application au détecteur de présence. Appuyer sur demande la touche de programmation ②.

3. Une fois la programmation terminée avec succès, la LED bleue s'éteint.

Installation électrique / commande automatique

Lors de la sélection du câblage, respecter les directives d'installation de la norme NF-C 15100 (VDE 08 29) (DIN EN 5000 90) (cf. consignes de sécurité page 15).

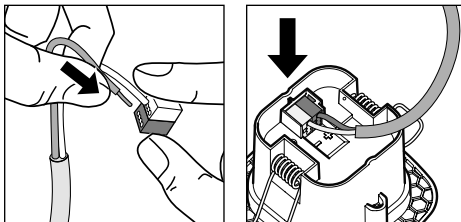

Zone de détection

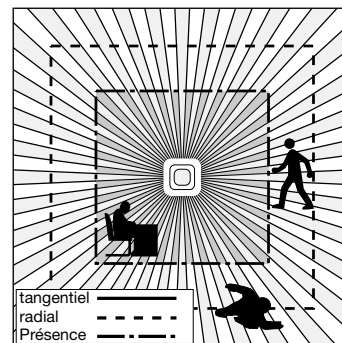
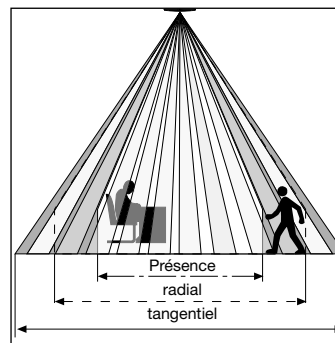

	2,5 m	2,8 m	3,5 m	4 m
tangential	4 m	4 m	5,5 m	6 m
radial	3,2 m	4 m	4 m	5 m
Présence	3,8 m	4 m	4,5 m	-

Grâce à la zone de détection carrée et à la possibilité de mise en réseau des variantes pilote / esclave, une conception rapide et optimale de la pièce est donnée.

Caractéristiques techniques

Dimensions :	Module du détecteur 77 x 77 x 60 mm
Raccordement au secteur KNX :	Tension bus KNX
Réglages :	par logiciel ETS, télécommande ou bus
Canaux d'éclairage :	Commuter / varier ; mode interrupteur fonction éclairage permanent
Temporisation :	Mode IQ, 1 – 30 min., en fonction de la présence et de la luminosité
Mesure de la luminosité :	Lumière mixte
Luminosité de base :	ARRÊT / 10 % – 50 %
Temporisation :	Luminosité de base MARCHE en permanence, 1 – 30 min.
Sortie HLK (CAC) :	en fonction de la présence
Temporisation de démarrage :	Surveillance, 1 – 30 mn
Temporisation :	1 – 120 mn
Sortie durée de poursuite en cas de présence :	1 – 255 s
Autres sorties :	Valeur de luminosité, commande scène

Télécommande

La télécommande utilisateur RC 7 (en option) permet de commander les fonctions confortablement à partir du sol.

La télécommande service RC 6 (en option) permet de configuration tout en confort (cf. Accessoires p. 16)

Dysfonctionnements

Problème	Cause	Remède
La lumière ne s'allume pas	<ul style="list-style-type: none"> ■ Pas de tension de raccord ■ La valeur de crépuscularité est trop basse ■ Pas de détection de mouvement 	<ul style="list-style-type: none"> ■ Vérifier la tension de raccord ■ Augmenter lentement la valeur de crépuscularité jusqu'à ce que la lumière s'allume ■ Assurer une vue libre sur le détecteur ■ Vérifier la zone de détection
La lumière ne s'éteint pas	<ul style="list-style-type: none"> ■ La luminosité de la pièce est trop élevée pour la valeur de crépuscularité sélectionnée ■ La temporisation touche à sa fin ■ Sources de chaleur gênantes (uniquement détecteur IR) comme par ex. les radiateurs soufflants, les portes et fenêtres ouvertes, les animaux domestiques, une ampoule / un projecteur halogène, des objets en mouvement 	<ul style="list-style-type: none"> ■ Augmenter la valeur de crépuscularité ■ Attendre l'écoulement de la temporisation, la réduire le cas échéant ■ Masquer les sources de brouillage avec des autocollants
Le détecteur s'éteint malgré une présence	<ul style="list-style-type: none"> ■ Temporisation trop courte ■ Seuil de luminosité trop faible 	<ul style="list-style-type: none"> ■ Augmenter la temporisation ■ Modifier le réglage de crépuscularité
Le détecteur s'éteint trop tard	<ul style="list-style-type: none"> ■ Temporisation trop longue 	<ul style="list-style-type: none"> ■ Réduire la temporisation
Le détecteur s'allume trop tard en cas de sens de passage frontal	<ul style="list-style-type: none"> ■ En cas de sens de passage frontal, la portée est réduite 	<ul style="list-style-type: none"> ■ Monter des détecteurs supplémentaires ■ Réduire l'écart entre deux détecteurs
Le détecteur ne s'allume pas malgré obscurité et présence	<ul style="list-style-type: none"> ■ La valeur de crépuscularité est trop basse 	<ul style="list-style-type: none"> ■ Détecteur désactivé avec interrupteur / bouton ? ■ Mode semi-automatique ? ■ Augmenter la valeur de crépuscularité

Élimination

Les appareils électriques, les accessoires et les emballages doivent être soumis à un recyclage respectueux de l'environnement.



Ne jetez pas les appareils électriques avec les ordures ménagères !

Uniquement pour les pays de l'UE : conformément à la directive européenne en vigueur relative aux appareils électriques et électroniques usagés et à son application dans le droit national, les appareils électriques qui ne fonctionnent plus doivent être collectés séparément.

ment des ordures ménagères et doivent faire l'objet d'un recyclage écologique.

Déclaration de garantie

En tant qu'acheteur, vous disposez des droits prescrits par la loi à l'encontre du vendeur. Notre déclaration de garantie ne raccourcit ni ne limite ces droits dans la mesure où ils existent dans votre pays. Nous vous accordons une garantie de 5 ans sur le parfait état et le bon fonctionnement de votre produit à détection STEINEL Professional. Nous garantissons que ce produit ne présente pas de défauts matériels, de fabrication ni de construction. Nous garantissons le bon état de fonctionnement de tous les composants électroniques et des câbles ainsi que l'absence de vices pour tous les matériaux utilisés et leurs surfaces.

Réclamation

Si vous avez une réclamation à faire au sujet de votre produit, veuillez l'envoyer complet franco de port accompagné de la preuve d'achat originale qui doit comprendre la date de l'achat et la désignation du produit à votre revendeur ou directement à **STEINEL France SAS, Acticentre-CRT2, 156-220 rue des Famards bât M Lot 3, 59810 LESQUIN.** C'est pourquoi nous vous conseillons de conserver soigneusement votre preuve d'achat jusqu'à l'expiration de la période de garantie. STEINEL n'assume aucune responsabilité pour les frais et les risques de transport dans le cadre du renvoi du produit.

Veuillez consulter notre site Internet www.steinel-professional.de/garantie pour de plus amples informations sur la manière de faire valoir un droit à une prestation de garantie.

Si vous avez besoin d'avoir recours au service de garantie ou si vous avez une question au sujet de votre produit, vous pouvez nous appeler à tout moment au n° d'assistance téléphonique pour la clientèle **03 20 30 34 00.**

5 ANS
DE GARANTIE
FABRICANT

NL Gebruiksaanwijzing

Geachte klant,

Hartelijk dank voor het vertrouwen dat u met de aanschaf van uw nieuwe aanwezigheidsmelder van STEINEL in ons stelt. U heeft een hoogwaardig kwaliteitsproduct gekocht, dat met uiterste zorgvuldigheid vervaardigd, getest en verpakt werd.

Lees voor de installatie deze gebruiksaanwijzing nauwkeurig door, want alleen een vakkundige installatie en ingebruikname garanderen een duurzaam, betrouwbaar en storingvrij gebruik.

Wij wensen u veel plezier met uw nieuwe aanwezigheidsmelder van STEINEL.

⚠ Veiligheidsvoorschriften

- De installatie moet volgens de geldende installatievoorschriften VDE 08 29 (DIN EN 5000 90) door een vakman worden uitgevoerd.
- In een omgeving met laagspanningsproducten kan een verkeerde montage zwaar letsel en grote materiële schade veroorzaken.
- Dit apparaat mag nooit op laagspanning (230 V AC) worden aangesloten, aangezien het voor aansluiting op laagspanningscircuits is bedoeld.

Montage/installatie (zie afb. pagina 2) ⑦

De aanwezigheidsmelder is alleen geschikt voor montage in holle plafonds en in het Kaiser HaloX-O systeem.

Beschrijving van het apparaat

- ① Sensormodule
- ② Programmeertoets
- ③ Onderkant sensor
- ④ Aankoppeling KNX bus
- ⑤ Afdekfolie ter verkleining van het registratiebereik
- ⑥ Functies
- ⑦ Montage/installatie
- ⑧ Kaiser HaloX-O

Toebehoren (naar keuze)

Service-afstandsbediening
RC6 KNX
EAN-nr.: 4007841 593018

Gebruikersafstandsbediening
RC7 KNX
EAN-nr.: 4007841 592912

Werking/basisfuncties ⑥

De infrarood-aanwezigheidsmelders van de serie Control PRO regelen de verlichting en HLK-regeling bijv. in kantoren, scholen, openbare en particuliere gebouwen afhankelijk van de omgevingslichtsterkte en aanwezigheid.

De pyrosensor maakt met zijn zeer geavanceerde lens een aan de ruimte aangepast, vierkantig registratiebereik mogelijk, waarin zelfs de kleinste bewegingen worden geregistreerd.

De Presence Control heeft bovendien een zeer laag stroomverbruik. De functies die moeten worden gebruikt (geactiveerd), worden via het parametervenster 'Algemene instellingen' ingesteld met de Engineering Tool Software (ETS) vanaf versie ETS3.f.

Ingebruikname

Opmerking: de toepassingsbeschrijving vindt u onder www.knx.steinell.de

1. Fysisch adres invoeren en toepassingsprogramma in de ETS maken.

2. Het fysische adres en het toepassingsprogramma uploaden in de aanwezigheidsmelder. Wanneer u hiernaar gevraagd wordt op de programmeertoets ② drukken.

3. Na een succesvolle programmering dooft het blauwe led-lampje.

Elektrische installatie/automatische werking

Bij het kiezen van de bekabelingsleidingen moeten altijd de installatievoorschriften volgens VDE 08 29 (DIN EN 5000 90) worden opgevolgd (zie de veiligheidsvoorschriften op pagina 20).

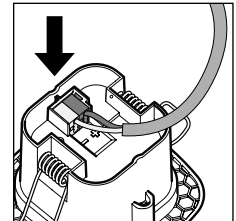
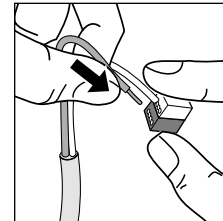

Observeringsgebied

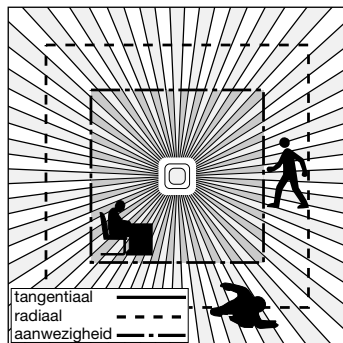
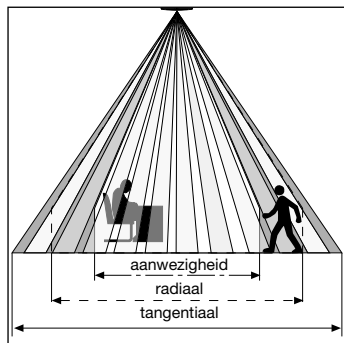

	2,5 m	2,8 m	3,5 m	4 m
tangentiaal	4 m	4 m	5,5 m	6 m
radiaal	3,2 m	4 m	4 m	5 m
aanwezigheid	3,8 m	4 m	4,5 m	-

Dankzij het vierkante registratiebereik en de mogelijkheid om de master/slave-varianten te koppelen is een eenvoudige, snelle en optimale planning van de ruimte mogelijk.

Technische gegevens

Afmetingen:	sensor module 77 x 77 x 60 mm
Netaansluiting KNX:	KNX busspanning
Instellingen:	via ETS-software, afstandsbediening of bus
Lichtkanalen: licht 1 – licht 4	schakelen/dimmen; schakelmodus regeling constant licht
Nalooptijd:	IQ-modus, 1 – 30 min., afhankelijk van aanwezigheid en lichtsterkte
Lichtmeting:	gemengd licht
Basislichtsterkte:	UIT/10% – 50%
Nalooptijd:	basislichtsterkte permanent-AAN, 1 – 30 min.
Uitgang HLK:	afhankelijk van aanwezigheid
Inschakelvertraging:	bewaking, 1 – 30 min.
Nalooptijd:	1 sec. – 120 min.
Uitgang nalooptijd aanwezigheid:	1 – 255 sec.
Overige uitgangen:	lichtsterktewaarde, scènesturing

Afstandsbediening

Met de gebruikersafstandsbediening RC 7 (optioneel) kunnen alle functies comfortabel vanaf de grond worden ingeschakeld.

De service-afstandsbediening RC 6 (optioneel) maakt een eenvoudige configuratie mogelijk (vgl. toebehoren pag. 21)

Bedrijfsstoringen

Storing	Oorzaak	Oplossing
Licht gaat niet aan	<ul style="list-style-type: none"> ■ Geen aansluitspanning ■ Schermerwaarde te laag ingesteld ■ Geen bewegingsregistratie 	<ul style="list-style-type: none"> ■ Aansluitspanning controleren ■ Schermerwaarde langzaam verhogen tot het licht inschakelt ■ Voor vrij zicht op de sensor zorgen ■ Registratiebereik controleren
Licht gaat niet uit	<ul style="list-style-type: none"> ■ Lichtsterkte in de kamer te hoog voor de ingestelde schermerwaarde ■ Nalooptijd loopt af ■ Storende warmtebronnen (alleen IR-sensor) bijv.: ventilatoren, open deuren en ramen, huisdieren, gloeilamp/halogeenspot, bewegende objecten 	<ul style="list-style-type: none"> ■ Schermerwaarde verhogen ■ Nalooptijd afwachten of nalooptijd lager zetten ■ Permanente storingsbronnen met stickers buiten bereik halen
Sensor schakelt uit ondanks aanwezigheid	<ul style="list-style-type: none"> ■ Nalooptijd te kort ■ Inschakelniveau te laag 	<ul style="list-style-type: none"> ■ Nalooptijd verhogen ■ Schermerinstelling veranderen
Sensor schakelt te laat uit	<ul style="list-style-type: none"> ■ Nalooptijd te lang 	<ul style="list-style-type: none"> ■ Nalooptijd verkorten
Sensor schakelt bij frontale looprichting te laat in	<ul style="list-style-type: none"> ■ Reikwijdte bij frontale looprichting is beperkt 	<ul style="list-style-type: none"> ■ Meer sensoren monteren ■ Afstand tussen twee sensoren verkleinen
De sensor schakelt ondanks duisternis niet in bij aanwezigheid	<ul style="list-style-type: none"> ■ Schermerwaarde te laag gekozen 	<ul style="list-style-type: none"> ■ Sensor met schakelaar/toets gedeactiveerd? ■ Halfautomatisch? ■ Schermerwaarde verhogen

Verwijderen

Elektrische apparaten, toebehoren en verpakkingen dienen milieuvriendelijk gerecycled te worden.



Doe elektrische apparaten niet bij het huisvuil!

Alleen voor EU-landen:
Conform de geldende Europese richtlijn voor verbruikte elektrische en elektronische apparatuur en hun implementatie in nationaal recht, dienen niet langer bruikbare elektrische apparaten gescheiden ingezameld en milieuvriendelijk gerecycled te worden.

Garantieverklaring

Als koper heeft u t.o.v. de verkoper recht op de wettelijk voorgeschreven garantie. Voor zover dit recht op garantie in uw land bestaat, wordt die door onze garantieverklaring noch verkort, noch beperkt. Wij verlenen 5 jaar garantie op de onberispelijke staat en het correcte functioneren van uw sensorproduct uit het STEINEL Professional assortiment. Wij garanderen dat dit product geen materiaal-, productie- of constructiefouten heeft. Wij garanderen de goede werking van alle elektronische componenten en kabels, alsook dat alle toegepaste materialen en hun oppervlakken vrij van gebreken zijn.

Garantie claimen

Als u aanspraak wilt maken op garantie, dan kunt u het betreffende artikel, compleet samen met het originele aankoopbewijs en de klachtomschrijving, terugsturen naar uw leverancier of direct naar **Van Spijk Agenturen, De Scheper 402, 5688 HP Oirschot**. Wij adviseren u daarom uw aankoopbewijs zorgvuldig te bewaren tot de garantieperiode is verlopen. STEINEL kan niet aansprakelijk worden gesteld voor de transportkosten en het transportrisico van het terugsturen.

(Op onze website www.van-spijk.nl vindt u meer informatie over het claimen van garantierchten)

Als u een garantie-aanvraag heeft of technische vragen betreffende uw product, kunt u contact opnemen met onze helpdesk +31 499 551490.

5 JAAR
FABRIEKS
GARANTIE

IT Istruzioni per l'uso

Gentili Clienti,

molte grazie per la fiducia che ci avete dimostrato acquistando il Vostro nuovo rilevatore di presenza STEINEL. Avete scelto un prodotto pregiato di alta qualità che è stato costruito, provato e imballato con la massima scrupolosità.

Vi preghiamo di procedere all'installazione solo dopo aver letto attentamente le presenti istruzioni di montaggio. Solo un'installazione e una messa in funzione effettuate a regola d'arte possono infatti garantire un funzionamento affidabile, privo di disturbi e di lunga durata.

Vi auguriamo di essere pienamente soddisfatti del Vostro nuovo rilevatore di presenza STEINEL.

⚠ Avvertenze sulla sicurezza

- L'installazione deve venire effettuata esclusivamente da personale specializzato e in base alle prescrizioni d'installazione VDE 08 29 (DIN EN 50006 90) vigenti nel relativo paese.
- In un ambiente in cui sono presenti dispositivi a bassa tensione, un montaggio eseguito non a regola d'arte potrebbe provocare gravissimi danni a persone o cose.
- Questo apparecchio non deve mai venire allacciato alla bassa tensione (230 V CA), in quanto esso è destinato all'allacciamento a circuiti di piccola tensione.

Montaggio/Installazione (vedi fig. a pagina 2) ⑦

Il rilevatore di presenza è predisposto solo per l'incasso in controsoffitti nonché nel sistema Kaiser HaloX-O o similari.

Descrizione apparecchio

- ① Modulo sensore
- ② Tasto di programmazione
- ③ Lato inferiore del sensore
- ④ Acoppiatore KNX Bus
- ⑥ Pellicola di schermatura per la riduzione del campo di rilevamento
- ⑦ Funzioni
- ⑧ Montaggio/installazione Kaiser HaloX-O

Accessori (opzionale)

Telecomando Service
RC6 KNX
N EAN: 4007841 593018

Telecomando utente
RC7 KNX
N EAN: 4007841 592912

Funzionamento / Funzione principale ⑥

Il rilevatore di presenza a raggi infrarossi della serie Control PRO regolano l'illuminazione e il comando HVAC per es. in uffici, scuole, edifici pubblici o privati in funzione della luminosità dell'ambiente e della presenza o meno di persone.

Il piro sensore permette, grazie alla lente di avanzatissima tecnologia, un campo di rilevamento a forma squadrata, tipica dei vani interni, nel quale vengono rilevati anche i minimi movimenti.

Il controllo della presenza si distingue inoltre per il ridotto consumo di corrente propria.

Quale di queste funzioni deve venire utilizzata (attivata) viene stabilito tramite la finestra parametri "Impostazioni generali" con l'Engineering Tool Software (ETS) a partire dalla versione ETS3.f.

Messa in funzione

Avvertenza: l'applicazione è descritta al sito www.knx.steinel.de

1. Assegnate l'indirizzo fisico e create il programma applicativo nell'ETS.

2. Caricate l'indirizzo fisico e il programma applicativo nel rilevatore di presenza. Quando compare la relativa richiesta, premete il tasto di programmazione ②.

3. A programmazione ultimata il LED blu si spegne.

Installazione elettrica/Funzionamento automatico

Nella scelta delle linee di cablaggio si devono assolutamente rispettare le prescrizioni d'installazione della norma VDE 08 29 (DIN EN 5000 90) (vedi avvertenze relative alla sicurezza a pagina 25).

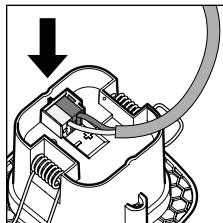
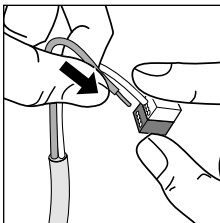

Campo di controllo

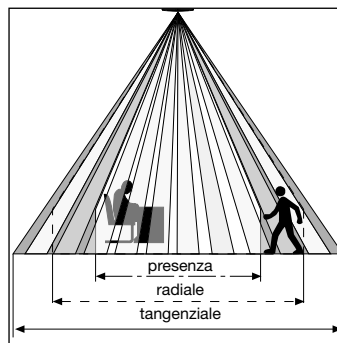

	2,5 m	2,8 m	3,5 m	4 m
tangenziale	4 m	4 m	5,5 m	6 m
radiale	3,2 m	4 m	4 m	5 m
presenza	3,8 m	4 m	4,5 m	-

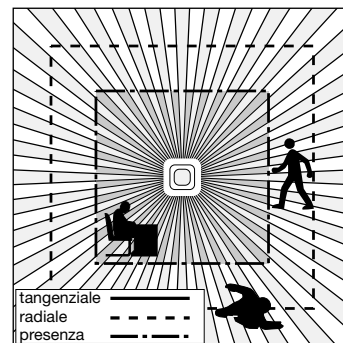

Grazie alla forma squadrata del campo di rilevamento e alla possibilità del collegamento in rete delle varianti Master/Slave, è possibile una progettazione semplice, rapida e ottimale dello spazio.

Dati tecnici

Dimensioni:	Modulo sensore 77 x 77 x 60 mm
Collegamento a rete KNX:	Tensione bus KNX
Regolazioni:	Mediante software ETS, telecomando o bus
Canali illuminazione luce 1 – luce 4	Accensione/dimmerazione; modalità accensione regolazione luce costante
Tempo di attesa:	Modalità IQ, 1 – 30 min. in funzione della presenza e della luminosità
Misurazione luce:	Luce mista
Luminosità di base:	OFF/10% – 50%
Tempo di attesa:	Luminosità di base per durata ON, 1 – 30 min
Uscita HVAC:	In funzione della presenza
Ritardo di accensione:	Monitoraggio ambiente, 1 – 30 min
Tempo di attesa:	1 – 120 min
Uscita tempo di attesa presenza:	1 – 255 s
Ulteriori uscite:	Valore di luminosità, controllo dello scenario

Telecomando

Tramite il telecomando dell'utente RC 7 (optional) è possibile attivare e disattivare comodamente le funzioni da pavimento.

Il telecomando di servizio RC 6 (optional) permette una comoda configurazione (cfr. Accessori pag. 26)

Disturbi di funzionamento

Guasto	Causa	Rimedio
La luce non si accende	<ul style="list-style-type: none"> ■ mancanza di tensione di allacciamento ■ valore crepuscolare impostato troppo basso ■ non viene rilevato nessun movimento 	<ul style="list-style-type: none"> ■ controllare la tensione di allacciamento ■ aumentare lentamente il valore crepuscolare finché la luce si accende ■ fare in modo da liberare la visuale sul sensore ■ verificare il campo di rilevamento
La luce non si spegne	<ul style="list-style-type: none"> ■ la luminosità dell'ambiente è eccessiva per il valore crepuscolare impostato ■ il tempo di accensione sta scadendo ■ fonti di calore che interferiscono (solo sensore IR), per es. termoventilatore, porte o finestre aperte, animali domestici, lampadina/faro alogeno, oggetti in movimento 	<ul style="list-style-type: none"> ■ aumentare il valore crepuscolare ■ aspettare la scadenza del tempo di accensione o all'occorrenza ridurlo ■ escludere fonti d'interferenza stazionarie mediante adesivi
Il sensore provoca lo spegnimento delle luci nonostante la presenza di persone	<ul style="list-style-type: none"> ■ il tempo di accensione è troppo breve ■ la soglia luminosa è troppo bassa 	<ul style="list-style-type: none"> ■ aumentare il tempo di accensione ■ modificare la regolazione crepuscolare
Il sensore spegne le luci troppo tardi	<ul style="list-style-type: none"> ■ il tempo di accensione è eccessivamente lungo 	<ul style="list-style-type: none"> ■ ridurre il tempo di accensione
In caso di senso di marcia frontale il sensore accende le luci troppo tardi	<ul style="list-style-type: none"> ■ il raggio d'azione per il senso di marcia frontale è ridotto 	<ul style="list-style-type: none"> ■ montare ulteriori sensori ■ ridurre la distanza tra due sensori
Il sensore non accende le luci in presenza di persone nonostante sia buio	<ul style="list-style-type: none"> ■ valore crepuscolare selezionato troppo basso 	<ul style="list-style-type: none"> ■ è stato disattivato il sensore con l'interruttore/il tasto? funzionamento semiautomatico? ■ aumentare il valore crepuscolare

Smaltimento

Apparecchi elettrici, accessori e materiali d'imballaggio devono essere consegnati agli appositi centri di raccolta e smaltimento.



Non gettare gli apparecchi elettrici nei rifiuti domestici!

Solo per paesi UE: conformemente alla Direttiva Europea vigente in materia di rifiuti di apparecchi elettrici ed elettronici e alla sua attuazione nel diritto nazionale, gli apparecchi elettrici ed elettronici non più idonei all'uso devono essere separati dagli altri rifiuti

e consegnati a un centro di riciclaggio riconosciuto.

Dichiarazione di garanzia

Quale acquirente Lei può rivendicare nei confronti del venditore i diritti previsti dalla legge. Nella misura in cui tali diritti esistono nel Suo paese, la nostra dichiarazione di garanzia né li riduce né li limita. Noi Le concediamo 5 anni di garanzia dell'impeccabile costituzione e del regolare funzionamento del Suo prodotto a sensori STEINEL Professional. Noi garantiamo che questo prodotto è privo di difetti di produzione e costruzione. Garantiamo la funzionalità di tutti i componenti elettronici e di tutti i cavi nonché l'assenza di vizi di tutti i materiali impiegati e delle loro superfici.

Rivendicazione
Se ha intenzione di esporre reclamo in merito al prodotto da Lei acquistato, La si prega di trasmettere tale reclamo completo e affrancato assieme allo scontrino d'acquisto o alla fattura indicante la data dell'acquisto e la denominazione del prodotto al Suo rivenditore o direttamente a noi: **STEINEL Italia S.r.l., Largo Donegani 2, I-20121 Milano.** Le consigliamo pertanto di conservare scrupolosamente lo scontrino d'acquisto o la fattura fino alla scadenza del periodo di garanzia. La STEINEL declina ogni responsabilità per costi e rischi legati al trasporto nell'ambito della restituzione del prodotto.

(Per informazioni in merito alla rivendicazione di un diritto di garanzia si prega di consultare il nostro sito web www.steinel.it)

Se dovesse esporre un caso di garanzia o una domanda sul Suo prodotto, ci può contattare al numero **+39/02/96457231** dal lunedì al venerdì dalle 9:00 alle 18:00.

5 ANNI
DI GARANZIA
DEL PRODUTTORE

ES Instrucciones de uso

Apreciado cliente:

Muchas gracias por la confianza depositada en nosotros al comprar su nuevo detector de presencia STEINEL. Se ha decidido por un producto de alta calidad, producido, probado y embalado con el mayor cuidado.

Le rogamos se familiarice con estas instrucciones de montaje antes de instalarlo. Solo una instalación y puesta en funcionamiento adecuadas garantizarán un servicio prolongado, eficaz y sin alteraciones.

Le deseamos que pueda sacar buen provecho de su nuevo detector de presencia STEINEL.

⚠ Indicaciones de seguridad

- La instalación solo será realizada por personal debidamente cualificado, de acuerdo con las normativas de instalación específicas de cada país VDE 08 29 (DIN EN 5000 90).
- El montaje inapropiado en un entorno con productos de baja tensión puede provocar graves daños personales o materiales.
- Este aparato nunca deberá conectarse a baja tensión (230 V AC), ya que está previsto para la conexión a circuitos de muy baja tensión.

Montaje/Instalación (vse. fig. página 2) ⑦

El detector de presencia solo está previsto para el montaje en el techo en plafones huecos, así como en el sistema Kaiser HaloX-O.

Descripción del aparato

- ① Módulo de sensor
- ② Tecla de programación
- ③ Lado inferior del sensor
- ④ Acoplador de bus KNX
- ⑤ Lámina cobradora para minimizar el campo de detección
- ⑥ Funciones
- ⑦ Montaje/Instalación
- ⑧ Kaiser HaloX-O

Accesorios (opciones)

Mando a distancia de servicio RC6 KNX
N° EAN: 4007841 593018

Mando a distancia de usuario RC7 KNX
N° EAN: 4007841 592912

Funcionamiento/Función básica ⑥

Los detectores de presencia infrarrojos de la serie Control PRO regulan el alumbrado y el sistema CEA, p. ej., en oficinas, escuelas, edificios públicos y privados en función de la luminosidad ambiental y la presencia.

El sensor piroeléctrico, con su sofisticado lente, hace posible un campo de detección cuadrado típico de un interior para detectar mínimos movimientos.

El Presence Control se caracteriza además por su bajo consumo de energía.

Cual de estas funciones se tenga que emplear (activar), se ajusta mediante la ventana de parámetros "Configuración general" con el Engineering Tool Software (ETS) a partir de la versión ETS3.f.

Puesta en servicio:

Observación: La descripción de aplicaciones se puede encontrar en www.knx.steinell.de

1. Asignar direcciones físicas y crear programas de aplicación en el ETS.

2. Cargar la dirección física y el programa de aplicación en el detector de presencia. Pulsar la tecla de programación ② cuando esto se requiera.

3. Una vez programado exitosamente, el diodo luminoso azul se apaga.

Instalación eléctrica/Funcionamiento automático

La selección de los cables para el cableado se hará con arreglo a las normas de instalación según VDE 08 29 (DIN EN 5000 90) (véase Indicaciones de seguridad en la página 30).

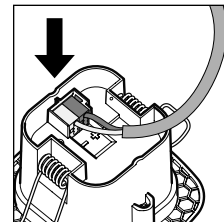
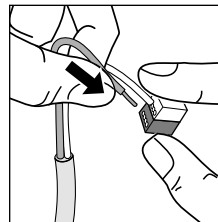

Zona de vigilancia

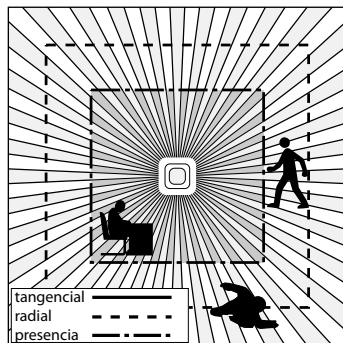
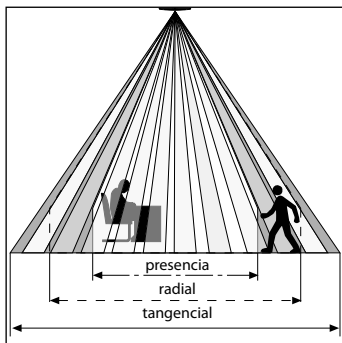

Debido a los campos de detección cuadrados y las posibilidades de interconexión de las variantes maestro/esclavo, se hace posible una planificación sencilla, rápida y óptima del ambiente.

	2,5 m	2,8 m	3,5 m	4 m
tangencial	4 m	4 m	5,5 m	6 m
radial	3,2 m	4 m	4 m	5 m
presencia	3,8 m	4 m	4,5 m	-

Datos técnicos

Dimensiones:	módulo de sensor 77 x 77 x 60 mm
Alimentación de red KNX:	tensión de bus KNX
Configuración:	vía software ETS, mando a distancia o bus
Canales de luz: luz 1 – luz 4	conectar/graduar; modo de conmutación regulación de luz constante
Desconexión diferida:	modo Cl, 1 – 30 min., sujeto a presencia y luminosidad
Fotometría:	luz mixta
Luz de cortesía:	APAGADO/10% – 50%
Desconexión diferida:	luz de cortesía ENCENDIDO permanente, 1 – 30 min.
Salida CEA:	sujeto a presencia
Conexión diferida:	vigilancia de interior, 1 – 30 min.
Desconexión diferida:	1 – 120 min.
Salida desconexión diferida de presencia:	1 – 255 seg.
Salidas adicionales:	valor de luminosidad, control de escenas

Mando a distancia

Mediante el mando a distancia de usuario RC 7 (opcional), las funciones se pueden activar cómodamente desde el suelo.

El mando a distancia de servicio RC 6 (opcional) hace posible la configuración cómoda (véase Accesorios página 31)

Fallos de funcionamiento

Fallo	Causa	Solución
La luz no se enciende	<ul style="list-style-type: none"> no hay tensión de alimentación valor crepuscular demasiado bajo no hay detección de movimiento 	<ul style="list-style-type: none"> comprobar la tensión de alimentación aumentar el valor crepuscular paulatinamente hasta que se encienda la luz despejar campo de detección delante del sensor controlar el campo de detección
La luz no se apaga	<ul style="list-style-type: none"> luminosidad en el interior demasiado alta para el valor crepuscular definido tiempo de desconexión activo fuentes de calor interferentes (solo sensor infrarrojo), p. ej.: ventilador calentador, puertas y ventanas abiertas, animales domésticos, bombilla/foco halógeno, objetos en movimiento 	<ul style="list-style-type: none"> aumentar el valor crepuscular esperar el tiempo de desconexión diferida, en caso necesario, reducir intervalo de desconexión diferida suprimir fuentes de interferencias estacionarias con pegasinas
El sensor se desconecta incluso en casos de presencia	<ul style="list-style-type: none"> tiempo de desconexión diferida demasiado corto umbral de luz demasiado bajo 	<ul style="list-style-type: none"> aumentar tiempo de desconexión diferida modificar la regulación crepuscular
Sensor se desconecta demasiado tarde	<ul style="list-style-type: none"> tiempo de desconexión diferida demasiado largo 	<ul style="list-style-type: none"> reducir tiempo de desconexión diferida
El sensor se conecta demasiado tarde en caso de movimientos frontales	<ul style="list-style-type: none"> alcance de detección para sentido de movimiento frontal reducido 	<ul style="list-style-type: none"> montar más sensores reducir la distancia entre dos sensores
El sensor no se conecta en casos de presencia aunque sea de noche	<ul style="list-style-type: none"> valor crepuscular seleccionado demasiado bajo 	<ul style="list-style-type: none"> ¿sensor desactivado con interruptor/pulsador? ¿modo semiautomático? aumentar el valor crepuscular

Eliminación

Aparatos eléctricos y embalajes han de someterse a un reciclamiento respetuoso con el medio ambiente.



¡No eche los aparatos eléctricos a la basura doméstica!

Solo para países de la UE: Según la Directiva europea vigente sobre residuos de aparatos eléctricos y electrónicos y su transposición al derecho nacional, aparatos eléctricos fuera de uso han de ser recogidos por separado y sometidos a un reciclamiento respetuoso con el medio ambiente.

Certificado de garantía

A usted, el comprador, le asisten ciertos derechos legales frente al vendedor. En la medida en que estos derechos existan en su país, ellos no se verán acortados ni limitados por nuestro Certificado de garantía. Le ofrecemos 5 años de garantía sobre el estado y el funcionamiento impecables de su producto STEINEL Profesional con técnica de sensores. Garantizamos que este producto carece de defectos derivados del material, la fabricación o construcción. Garantizamos la plena funcionalidad de todos los cables y piezas electrónicas, así como la ausencia de defectos en cualquier material empleado o en su superficie.

Reclamación

Si usted desea reclamar su producto, envíelo, por favor, todo completo y a porte pagado junto con el tiquet de compra original que deberá indicar la fecha de compra y la denominación del producto a su vendedor o directamente a nuestra dirección, SAET-94 S.L. - C/ Trepadella, nº 10, Pol. Ind. Castellbisbal Sud, E-08755 Castellbisbal (Barcelona). Recomendamos, por eso, guardar bien el tiquet de compra hasta que haya expirado el período de garantía. STEINEL no responderá por gastos o riesgos de transporte con motivo del envío.

Información para hacer constar un caso de garantía la obtendrá a través de nuestra página web www.steinel-profesional.de/garantie

Para cualquier caso de garantía o duda referente a su producto, nos puede llamar al número del Servicio Técnico +34 93 772 28 49.

5 AÑOS
DE GARANTÍA
DE FABRICANTE

PT Manual de Utilização

Estimado cliente

Agradecemos-lhe a confiança depositada em nós ao comprar o novo detetor de presença STEINEL. Trata-se de um produto de elevada qualidade produzido, testado e embalado com o máximo cuidado.

Antes de proceder à instalação, familiarize-se com estas instruções. Só uma instalação e colocação em funcionamento corretas podem garantir a longevidade do produto e um funcionamento fiável e isento de falhas.

Fazemos votos que tenha prazer ao trabalhar com o seu novo detetor de presença da STEINEL.

⚠ Considerações em matéria de segurança

- A instalação só pode ser realizada por pessoal especializado segundo as respetivas prescrições de instalação habituais nos diversos países VDE 08 29 (DIN EN 5000 90).
- Uma montagem realizada de forma não profissional, em ambientes com produtos de baixa tensão, pode provocar graves danos para a saúde e danos materiais
- Este aparelho nunca deve ser ligado a tensão baixa (230 V CA), pois está previsto para circuitos de potência muito baixa.

Montagem/Instalação (fig. página 2) ⑦

O detetor de presença só pode ser instalado em tetos falsos ou tetos com um espaço oco, bem como no sistema Kaiser HaloX-O.

Descrição do aparelho

- ① Módulo de sensor
- ② Tecla de programação
- ③ Lado inferior do sensor
- ④ Acoplador de barramento KNX
- ⑤ Película de cobertura para reduzir a área de deteção
- ⑥ Funções
- ⑦ Montagem/Instalação
- ⑧ Kaiser HaloX-O

Acessórios (opcional)

Comando de serviço
RC6 KNX
N.º EAN: 4007841 593018

Comando de utilizador
RC7 KNX
N.º EAN: 4007841 592912

Princípio de funcionamento/Funcionamento básico ⑥

Os detetores de presença por infravermelhos da série Control PRO controlam a iluminação e o comando HLK por ex., em escritórios, escolas, edifícios públicos ou privados em dependência da luminosidade do ambiente e da presença de pessoas.

O sensor pirelétrico e a sua lente de alta tecnologia permitem obter uma área de deteção quadrada, típica para o recinto, na qual são detetados os menores movimentos.

Mas o Presence Control também surpreende pelo seu consumo próprio de corrente extremamente baixo.

A definição das funções que devem ser usadas (ativadas) é realizada através da janela de parâmetros "Configurações gerais" do software "Engineering Tool Software (ETS)" a partir da versão ETS3.f.

Colocação em funcionamento

Nota: a descrição do aplicativo encontra-se na Internet, em www.knx.steinel.de

1. Atribuir um endereço físico e criar o programa de aplicação no software ETS.

2. Carregar o endereço físico e o programa de aplicação para o detetor de presença. Quando lhe for solicitado, carregue na tecla de programação ②.

3. Depois de a programação ter sido concluída com êxito, o LED azul apaga-se.

Instalação elétrica/Modo de funcionamento automático

Após a seleção dos cabos de ligação, é sempre necessário respeitar as instruções de instalação segundo a norma VDE 08 29 (DIN EN 5000 90), (ver instruções de segurança na página 35).

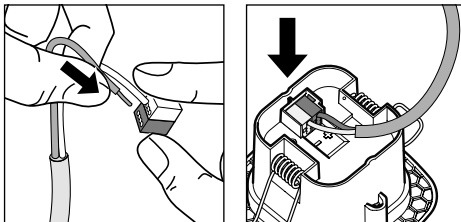

Área de Deteção

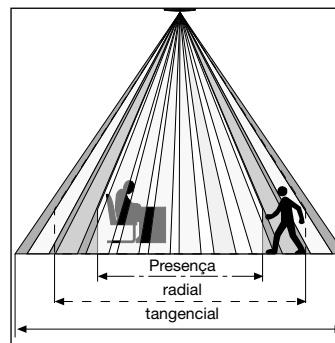

	2,5 m	2,8 m	3,5 m	4 m
tangencial	4 m	4 m	5,5 m	6 m
radial	3,2 m	4 m	4 m	5 m
Presença	3,8 m	4 m	4,5 m	-

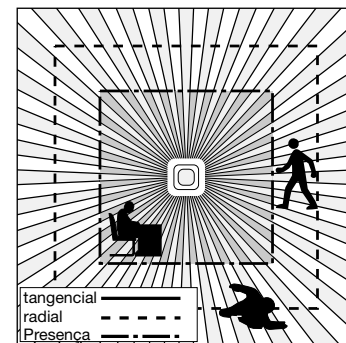

Devido à área de deteção quadrada e à possibilidade do encadeamento das variantes Master/Slave em rede, é possível realizar um planeamento de espaços rápido e ideal.

Dados técnicos

Dimensões:	Módulo de sensor 77 x 77 x 60 mm
Ligação de rede KNX:	Tensão do barramento KNX
Intensidade:	através do software ETS, comando ou barramento
Canais de luz:	comutar/regular intensidade; funcionamento de comutação da regulação de luz constante
Tempo pós-evento:	Modo IQ, 1 a 30 min., dependente da presença e da luminosidade
Medição da luz:	luz mista
Luminosidade básica:	DESL/10 % – 50 %
Tempo pós-evento:	luminosidade básica LIGA permanente, 1 a 30 min.
Saída HLK:	dependente da presença
Atraso de ativação:	monitorização do recinto, 1 a 30 min.
Tempo pós-evento:	1 a 120 min.
Saída do tempo pós-evento de presença:	1 – 255 s
Outras saídas:	Valor de luminosidade, controlo de cenários

Comando

O comando de utilizador RC 7 (opcional) permite ligar as funções confortavelmente a partir do chão.

O comando de serviço RC 6 (opcional) permite realizar a configuração confortavelmente (ver Acessórios pág. 36)

Falhas de funcionamento

Falha	Causa	Solução
Lâmpada não acende	<ul style="list-style-type: none">■ Falta tensão de ligação■ Valor crepuscular regulado é demasiado baixo■ Não foi detetado movimento	<ul style="list-style-type: none">■ Verificar a tensão de ligação■ Aumentar o valor crepuscular gradualmente até a luz se acender■ Estabelecer contacto visual desobstruído■ Verificar a área de deteção
Lâmpada não se apaga	<ul style="list-style-type: none">■ A luminosidade no recinto é demasiado elevada para o valor crepuscular definido■ Tempo pós-evento decorre■ Fontes de calor interferentes, por ex.: aquecedores, portas ou janelas abertas, animais de estimação, lâmpada incandescente/projetor de halogéneo, objetos em movimento	<ul style="list-style-type: none">■ Aumentar o valor crepuscular■ Esperar até o tempo pós-evento decorrer, se necessário, reduzir a definição■ Suprimir fontes interferentes fixas por meio de autocolante
Sensor desliga a luz apesar de estar alguém presente	<ul style="list-style-type: none">■ Tempo pós-evento insuficiente■ Limiar de luz insuficiente	<ul style="list-style-type: none">■ Aumentar o tempo pós-evento■ Alterar a regulação crepuscular
Sensor desliga as luzes demasiado tarde	<ul style="list-style-type: none">■ Tempo pós-evento excessivo	<ul style="list-style-type: none">■ Reduzir o tempo pós-evento
Em sentido de aproximação frontal, o sensor liga demasiado tarde	<ul style="list-style-type: none">■ Alcance está reduzido em sentido de aproximação frontal	<ul style="list-style-type: none">■ Montar outros sensores■ Reduzir a distância entre dois sensores
Sensor não liga apesar de estar escuro e haver presença de alguém	<ul style="list-style-type: none">■ Valor crepuscular regulado é demasiado baixo	<ul style="list-style-type: none">■ Sensor foi desativado com interruptor/botão?■ Semiautomático?■ Aumentar o valor crepuscular

Reciclagem

Equipamentos elétricos, acessórios e embalagens devem ser entregues num posto de reciclagem ecológica.



Nunca deite equipamentos elétricos para o lixo doméstico!

Apenas para estados membros da U.E.: Segundo a diretiva europeia relativa aos resíduos de equipamentos elétricos e eletrónicos, e a respetiva transposição para o direito nacional, todos os equipamentos elétricos e eletrónicos em fim de vida

útil devem ser recolhidos separadamente e entregues nos pontos de recolha previstos para fins de reutilização ecológica.

Declaração de garantia

Enquanto comprador, tem direito a uma garantia quer seja legal ou por defeitos de fabrico junto do vendedor. A nossa declaração de garantia não tem qualquer efeito substitutivo nem limitador sobre estes direitos. Nós concedemos-lhe 5 anos de garantia sobre o perfeito estado e o correto funcionamento do seu produto da série STEINEL Profissional. Garantimos-lhe que o produto não apresenta quaisquer defeitos de material, fabrico e construção. Garantimos as perfeitas condições de funcionamento de todos os componentes eletrónicos e cabos, bem como a ausência de defeitos em todos os materiais utilizados e respetivos acabamentos.

Reclamação

Se pretender fazer uma reclamação, ao abrigo da garantia, envie por favor, o seu produto completo com os respetivos portes pagos e acompanhado pelo original da fatura de compra, que deverá conter obrigatoriamente a data da compra e a designação inequívoca do produto, ao seu revendedor ou diretamente a nós: **F.Fonseca, S.A. - Rua João Francisco do Casal 87-89, 3800-266 Aveiro**. Por isso, recomendamos que guarde a sua fatura de compra num local seguro até o prazo de garantia expirar. A F.Fonseca, S.A. não assumirá qualquer responsabilidade pelos custos e riscos de transporte na devolução de um produto. Para obter informações sobre como reclamar o seu direito a uma intervenção ao abrigo da garantia, visite o nosso site em www.ffonseca.com

Se necessitar de uma intervenção ao abrigo da garantia ou se tiver qualquer dúvida em relação ao seu produto, contacte-nos através da nossa linha de assistência: **+351 234 303 900**.

5 ANOS
GARANTIA
DO FABRICANTE

SE Bruksanvisning

Kära kund!

Tack för visat förtroende genom köpet av en ny närvarosensor från STEINEL. Du har valt en kvalitetsprodukt som har producerats, testats och förpackats med allra största noggrannhet.

Läs noga igenom denna monteringsanvisning före installationen av närvarosensorn. För det är bara den korrekta installeringen och idrifttagandet som kan garantera en lång, säker och störningsfri drift.

Vi hoppas att du får stor glädje av din nya STEINEL närvarosensor.

⚠ Säkerhetsanvisningar

- Installationen av sensorn måste utföras på ett fackmannamässigt sätt och enligt de installationsföreskrifter och anslutningskrav som gäller i respektive land
- En felaktig installation kan medföra skada på produkten eller anslutna produkter.
- Sensorn får aldrig anslutas till 230V spänning, detta medför livsfara eftersom produkten är avsedd för lågspänning

Montering/Installation (bild sidan 2) ⑦

Control Pro SLIM KNX är endast avsedd för infällt montage i undertak alternativt dosa.

Produktbeskrivning

- ① Sensor-enhet
- ② Knapp för programmering
- ③ Sensorns undersida
- ④ Inkoppling KNX-buss
- ⑤ Täckfolier för att begränsa bevakningsområdet
- ⑥ Funktioner
- ⑦ Montage/Installation
- ⑧ Takdosa

Tillbehör

Installation-fjärrkontroll,
RC 6 KNX
Art nr: E17 403 09

Användar-fjärrkontroll
RC 7 KNX
Art nr: E17 403 10

Funktioner / Grundinställningar ⑥

Serie Control Pro SLIM styr belysning men även värme, ventilation och air-condition i kontor, klassrum, väntrum, passager m.m

Pyrosensorn i kombination med en nyutvecklad lens detekterar närvaro i ett område 4x4 meter, se tabellen till höger.

Inställning av sensorns funktioner utförs med hjälp mjukvaran för KNX ETS.

Control Pro SLIM har en väldigt låg egenförbrukning.

Driftsättning

Notera:

Applikationsbeskrivning finns på www.knx.steinel.de

1. Ställ in sensorns adress i applikationsprogrammet ETS

2. Tryck på programmeringsknappen ② för att kunna ställa in sensorns adress och funktioner i applikationsprogrammet ETS.

3. Sensorn bekräftar med fast sken på blå LED-lampa att programmering är genomförd

Installation

Dimensionering av anslutningskablar skall göras enl. gällande installationsföreskrifter (se även sid. 40).

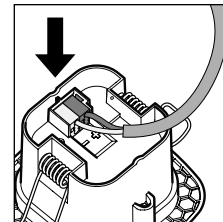
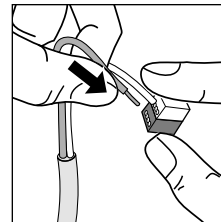

Bevakningsområde

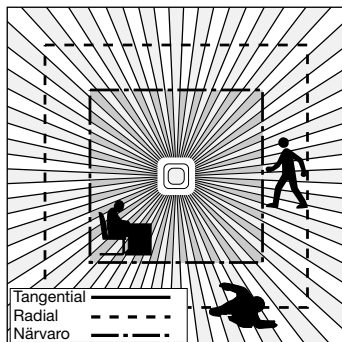
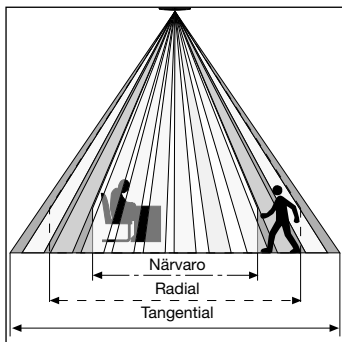

Control Pro har ett kvadratisk bevakningsområde vilket gör det enkelt att säkerställa att hela rummet närvarodetekteras. Det kvadratiske bevakningsområdet gör det även enkelt att planera sensorns bevakningsområde.

	2,5 m	2,8 m	3,5 m	4 m
Tangential	4 m	4 m	5,5 m	6 m
Radial	3,2 m	4 m	4 m	5 m
Närvaro	3,8 m	4 m	4,5 m	-

Tekniska data

Mått:	Sensormodul 77 x 77 x 60 mm
Anslutning KNX:	KNX Bussspänning
Inställningar:	via ETS-mjukvara, fjärrkontroll eller Buss
Kanaler:	Ljus 1 – Ljus 4. Tänd-släck, dimring, konstantljusreglering
Efterlystid:	1-30 min alt. IQ-mode dvs dynamisk efterlystid
Ljusbmätning:	Blandat ljus
Grundljus:	Av, 10-50%
Efterlystid för grundljus:	Konstant grundljus, 1-30 min.
Utgång VVK:	Beroende på närvaro
Tillslagsfördröjning:	Rumsövervakning, 1-30 min.
Eftergångstid:	1 – 120 min.
Utgång för närvaro:	1 – 255 sek.
Fler utgångar:	Scenarier, ljusbmätning

Fjärrkontroll

Med hjälp av fjärrkontroll kan ställas in många inställningar enkelt och snabbt. Det finns två olika fjärrkontroller till Control Pro SLIM KNX:

Fjärrkontroll service RC6
Art nr. E17 403 09
Fjärrkontroll slutanvändare RC7
Art nr. E17 403 10

Driftstörningar

Störning	Orsak	Åtgärd
Ljuset tänds inte	<ul style="list-style-type: none"> ■ Ingen spänning ansluten ■ Skymningsvärdet för lågt ställt ■ Ingen rörelse i sensorns bevakningsområde 	<ul style="list-style-type: none"> ■ Kontrollera anslutningar ■ Öka långsamt skymningsvärdet tills ljuset tänds ■ Kontrollera så att sensorn kan känna av önskat bevakningsområde
Ljuset släcks inte	<ul style="list-style-type: none"> ■ Skymningsvärdet för högt ■ Efterlystiden har inte löpt ut ■ Påverkan från värmekällor t.ex. värmefläkt, öppna dörrar/fönster, djur, varma ljuskällor 	<ul style="list-style-type: none"> ■ Sänk skymningsnivån ■ Vänta till efterlystiden har löpt ut, reducera efterlystiden om det behövs ■ Använd avskärningar för att ta bort objekt som påverkar sensorn
Sensorn släcker av ljuset trots närvaro i bevakningsområdet	<ul style="list-style-type: none"> ■ Efterlystiden för kort inställd ■ Skymningsnivån för lågt inställd 	<ul style="list-style-type: none"> ■ Öka efterlystiden ■ Ändra skymningsnivån
Sensorn släcker inte ljuset tillräckligt snabbt	<ul style="list-style-type: none"> ■ Efterlystiden för lång 	<ul style="list-style-type: none"> ■ Minska efterlystiden
Belysningen tänds inte snabbt nog när man går rakt mot sensorn	<ul style="list-style-type: none"> ■ Räckvidden är reducerad vid rörelse rakt emot sensorn 	<ul style="list-style-type: none"> ■ Anslut ytterligare sensorer ■ Minska avståndet mellan två sensorer
Sensorn tänds inte ljuset trots rörelse och lågt med omgivande ljus	<ul style="list-style-type: none"> ■ För lågt skymningsvärde inställt 	<ul style="list-style-type: none"> ■ Sensorn ställd för semi-automatiskdrift ■ Öka skymningsvärdet ■ Frånvarofunktion (semiautomatisk) aktiverad

Avfallshantering

Elapparater, tillbehör och förpackning måste lämnas in till miljövänlig återvinning.



Kasta inte elapparater i hushållssoporna!

Gäller endast EU-länder: Enligt det gällande europeiska direktivet om uttjänta elektriska och elektroniska apparater och dess omsättning i nationell lagstiftning, måste uttjänta elapparater lämnas in till miljövänlig återvinning.

Garantiförklaring

Som köpare har du rätt till gällande garantirättigheter enligt konsumentlagen alt. ALEM 09. Dessa rättigheter varken förkortas eller begränsas genom vår garantiförklaring. Utöver den rättsliga garanti-fristen, ger vi 5 års garanti på att din STEINEL-Professional-Sensorprodukt är i oklanderligt skick och fungerar korrekt. Vi garanterar, att denna produkt är helt utan material-, produktions- eller konstruktionsfel. Vi garanterar, att alla elektroniska element och kablar är fullt funktionsdugliga samt att allt använt råmaterial jämte dess ytor, är helt utan brister.

Reklamation

Om du vill reklamera din produkt, så kontakter du inköpsstället dvs din återförsäljare. Om återförsäljaren av olika anledningar ej kan kontaktas kan du vända dig direkt till Steinels generalagent i Sverige; **Karl H Ström AB, Verktygsvägen 4, 553 02 Jönköping, 036 - 550 33 00.** Vi rekommenderar att du sparar kvittot väl tills garanti tiden har gått ut. För transportkostnader och -risker vid retursändningar lämnar STEINEL ingen garanti.

Ytterligare uppgifter om produkter samt kontakt hittar du på vår hemsida. www.khs.se

Om du har frågor beträffande produkten eller frågor om garantins omfattning, kan du alltid nå oss på 036 - 550 33 00.

5 Å R S
TILLVERKAR
GARANTI

DK Betjeningsvejledning

Kære kunde

Tak for den tillid, du har vist os, ved at købe din nye STEINEL-tilstedeværelsessensor. Du har valgt et produkt af høj kvalitet, som er fremstillet, testet og emballeret med største omhu.

Læs venligst monteringsvejledningen, før du monterer sensoren. Kun korrekt installation og ibrugtagning sikrer en lang, pålidelig og fejlfri drift.

Vi ønsker dig god fornøjelse med din nye STEINEL-tilstedeværelsessensor.

⚠ Sikkerhedsanvisninger

- Installationen må kun udføres af fagfolk iht. de gældende installationsforskrifter VDE 08 29 (DIN EN 5000 90).
- I omgivelser med lavspændingsprodukter kan en ukorrekt montering forårsage alvorlige helbreds-mæssige eller materielle skader.
- Denne enhed må aldrig tilsluttes ved lavspænding (230 V AC), da den er konstrueret til tilslutning til kredse med ekstra lav spænding.

Montering/installation (se figuren side 2) ⑦

Tilstedeværelsessensoren er kun beregnet til indbygning i hulrumsløfter samt i Kaiser HaloX-O-systemet.

Beskrivelse

- ① Sensormodul
- ② Programmeringsknop
- ③ Sensorunderside
- ④ KNX bus-tilkobler
- ⑤ Afdækningsfolie til minimering af overvågningsområdet
- ⑥ Funktioner
- ⑦ Montering/installation
- ⑧ Kaiser-HaloX-O

Tilbehør (tilvalg)

Service-fjernbetjening
RC6 KNX
EAN-nr.: 4007841 593018

Bruger-fjernbetjening
RC7 KNX
EAN-nr.: 4007841 592912

Funktion / grundfunktion ⑥

De infrarøde tilstedeværelsessensorer i serien Control PRO regulerer belysningen og HLK-styringen f.eks. på kontorer, i skoler, offentlige eller private bygninger afhængigt af lysniveauet og tilstedeværelse.

Pyrosensoren giver med den højtudviklede linse mulighed for et rumtypisk, kvadratisk overvågningsområde, hvor der registreres selv de mindste bevægelser.

Tilstedeværelsessensoren udmærker sig derudover pga. det lave egenstrømforbrug.

Hvilken af disse funktioner, der skal bruges (aktiveres), indstilles via parametervinduet "Generelle indstillinger" med Engineering Tool Software (ETS) fra version ETS3.f.

Ibrugtagning

Bemærk: Applikationsbeskrivelsen finder du under www.knx.steinell.de

1. Tildel fysisk adresse og opret applikationsprogram i ETS.

2. Indlæs den fysiske adresse og applikationsprogrammet i tilstedeværelsessensoren. Tryk på programmeringstast ②, når du opfordres til det.

3. Efter vellykket programmering slukker den blå LED.

Elektrisk installation/automatisk drift

Ved valg af ledninger overholdes altid installationsforskrifterne iht. VDE 08 29 (DIN EN 5000 90) (se Sikkerhedsanvisninger på side 45).

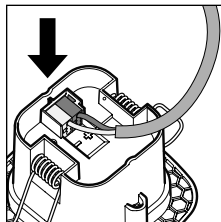
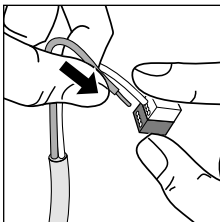

Overvågningsområde

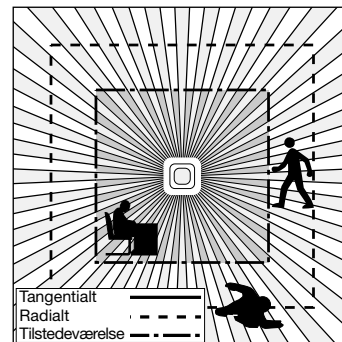
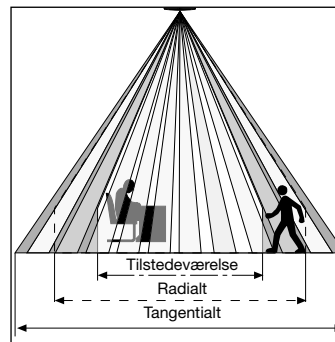

	2,5 m	2,8 m	3,5 m	4 m
Tangentielt	4 m	4 m	5,5 m	6 m
Radialt	3,2 m	4 m	4 m	5 m
Tilstedeværelse	3,8 m	4 m	4,5 m	-

På grund af det kvadratiske registreringsområde og muligheden for at sammenkoble master/slave-varianterne muliggøres en enkel, hurtig og optimal planlægning af rummet.

Tekniske data

Mål: Sensormodul 77 x 77 x 60 mm

Nettilslutning KNX: KNX busspænding

Indstillinger: Via ETS-software, fjernbetjening eller bus

Lyskanaler: Aktivering/dæmpning;
Lys 1 - lys 4: Koblingsdrift regulering af permanent belysning

Efterløbstid: IQ-tilstand, 1 - 30 min.,
tilstedeværelses- og lysstyrkeafhængig

Lysmåling: Blandingstys

Grundlysstyrke: FRA/10 % - 50 %

Efterløbstid: Grundlysstyrke permanent-TIL, 1 - 30 min.

Udgang HLK: Tilstedeværelsesafhængig

Tilkoblingsforsinkelse: Rumovervågning, 1 - 30 min.

Efterløbstid: 1 - 120 min.

Udgang tilstedeværelsesefterløbstid: 1 - 255 sek.

Andre udgange: Lysniveauværdi, scenestyling

Fjernbetjening

Via bruger-fjernbetjening RC 7 (tilvalg) kan funktionerne tændes komfortabelt fra gulvet.

Service-fjernbetjening RC 6 (tilvalg) muliggør en komfortabel konfiguration (se Tilbehør s.46)

Driftsforstyrrelser

Fejl	Årsag	Afhjælpning
Lampen tænder ikke	<ul style="list-style-type: none">■ Ingen tilslutningsspænding■ Skumringsværdi indstillet for lavt■ Ingen bevægelsesregistrering	<ul style="list-style-type: none">■ Kontrollér tilslutningsspændingen■ Øg langsomt skumringsværdien, indtil lyset tændes■ Sørg for, at der er frit udsyn til sensoren■ Kontrollér overvågningsområdet
Lampen slukker ikke	<ul style="list-style-type: none">■ Rumlysstyrken for den indstillede skumringsværdi er for høj■ Efterløbstiden udløber■ Generende varmekilder (kun IR-sensor) f.eks.: Varmebælsere, åbne døre og vinduer, husdyr, glødepærer/halogenpærer, genstande der bevæger sig	<ul style="list-style-type: none">■ Øg skumringsværdien■ Afvent efterløbstiden, indstil evt. en kortere efterløbstid■ Afdæk stationære støjkilder med en mærkat
Sensoren slukker trods tilstedeværelse	<ul style="list-style-type: none">■ Efterløbstiden er for kort■ Lystærskel for lav	<ul style="list-style-type: none">■ Øg efterløbstiden■ Ændr skumringsindstillingen
Sensor slukker for sent	<ul style="list-style-type: none">■ Efterløbstiden er for lang	<ul style="list-style-type: none">■ Reducer efterløbstiden
Sensoren tænder for sent ved frontal bevægelsesretning	<ul style="list-style-type: none">■ Rækkevidden ved frontal bevægelsesretning er reduceret	<ul style="list-style-type: none">■ Monter flere sensorer■ Reducer afstanden mellem to sensorer
Sensoren tænder ikke ved tilstedeværelse, selv om det er mørkt	<ul style="list-style-type: none">■ Den skumringsværdi, der er valgt, er for lav	<ul style="list-style-type: none">■ Er sensoren deaktiveret med kontakt/tast ?■ Halvautomatisk ?■ Øg skumringsværdien

Bortskaffelse

Elapparater, tilbehør og emballage skal bortskaffes til miljøvenlig genvinding.



Smid ikke elapparater ud sammen med husholdningsaffaldet!

Kun for EU-lande:
I henhold til det europæiske direktiv om kasserede el- og elektronikapparater skal kasserede elapparater indsamles separat og bortskaffes til miljøvenlig genvinding.

Garantierklæring

Som køber har du de lovbestemte rettigheder over for sælger. Såfremt disse rettigheder eksisterer i dit land, hverken afkortes eller begrænses de af vores garantierklæring. Vi giver 5 års garanti for fejlfri og korrekt funktion på dit STEINEL-Professional-sensortechnologi-produkt. Vi garanterer, at dette produkt ikke har materiale-, produktions- eller konstruktionsfejl. Vi giver garanti for alle elektroniske komponenters og kablers funktionsevne og for, at alle anvendte materialer og disses overflader ikke har mangler.

Fremsættelse af krav
Hvis du vil fremsætte en reklamation over dit produkt, bedes du sende produktet komplet og fragtfrit med den originale købsdokumentation, som skal indeholde købsdato og produktbetegnelse, til din forhandler Roliba A/S, Reklamationsafdelingen, Hvidkærvej 52, DK-5250 Odense SV.
Vi anbefaler, at du opbevarer din købsdokumentation sikkert, indtil garantiperioden er udløbet. Roliba A/S hæfter ikke for transportomkostninger og risici under returneringen af produktet.

Du finder informationer om gennemførelse af et garanti-krav på vores hjemmeside www.roliba.dk

Hvis du har et garantitilfælde eller et spørgsmål til dit produkt, kan du altid ringe på tlf. (+45) 6593 0357.

**5 ÅRS
PRODUCENT
GARANTI**

FI Käyttöohje

Arvoisa asiakas

Olet ostanut STEINEL-läsnäolotunnistimen. Kiitämme osoittamastasi luottamuksesta. Olet hankkinut laatutuotteen, joka on valmistettu, testattu ja pakattu huolellisesti.

Tutustu ennen tunnistimen asennusta tähän asennusohjeeseen. Ainoastaan asianmukainen asennus ja käyttöönnotto takaavat tunnistimen pitkäikäisen, luotettavan ja häiriöttömän toiminnan.

Toivotamme sinulle paljon iloa uuden STEINEL-läsnäolotunnistimen kanssa.

Turvaohjeet

- Liittännän saa suorittaa ainoastaan alan ammattilainen yleisten asennusta koskevien määräysten mukaisesti (SFS0100).
- Asiantuntemattomasti suoritettu asennus voi pienjännitetootteita sisältävässä ympäristössä johtaa vakaviin terveyshaittoihin tai aineellisiin vahinkoihin.
- Laitetta ei koskaan saa liittää pienjännitteeseen (230 V AC), koska se on tarkoitettu liitettäväksi pienoisjännitepiiriin.

Asennus (kuva sivulla 2)

Läsnäolotunnistin on tarkoitettu asennettavaksi alaslaskettuun kattoon tai muuhun ontelorakenteeseen.

Laitteen osat

- ① Tunnistinmoduuli
- ② Ohjelmointipainike
- ③ Tunnistimen pohja
- ④ KNX-väyläyhdistin
- ⑤ Peitekalvo toiminta-alueen rajaamista varten
- ⑥ Toiminnot
- ⑦ Asennus
- ⑧ Kaiser-HaloX-O

Lisävarusteet (valinnaiset)

Huotokaukosäädin
RC6 KNX
Sähkönrö: 2604038

Käyttäjän kaukosäädin
RC7 KNX
Sähkönrö: 2604039

Toimintatapa / perustoiminta

Control PRO -sarjan infrapunaläsnäolotunnistimet ohjaavat valaistusta ja lämmitystä/tuuletusta/ilmastointia esimerkiksi toimistoissa, kouluissa, julkisissa tai yksityisissä rakennuksissa ympäristön valoisuudesta ja läsnäolosta riippuen.

Pyrotunnistin mahdollistaa nelikulmaisen toiminta-alueen muodostumisen ja pienimpienkin liikkeiden tunnistuksen

Presence Control kuluttaa vähän energiaa.

Käytettävät (aktivoitavat) toiminnot asetetaan "Yleiset asetukset"-parametri-ikkunan kautta Engineering Tool Software (ETS) -ohjelmistolla (versiosta ETS3.f alkaen).

Käyttöönotto

Huom: Sovelluksen kuvaus löytyy osoitteella www.knx.steinel.de

1. Määritä fysikaalinen osoite ja luo sovellusohjelma ETS-ohjelmistossa.

2. Lataa fysikaalinen osoite ja sovellusohjelma läsnäolotunnistimeen. Paina ohjelmointipainiketta , kun laite pyytää tekemään niin.

3. LED sammuu, kun ohjelmointi on onnistunut.

Sähköasennus/automaattikäyttö

Johdotuksessa käytettävien kaapeleiden valinnassa on noudatettava VDE 0100 -säädöksen (DIN EN 5000 90) asennusohjeita (katso turvaohjeet sivulla 50).

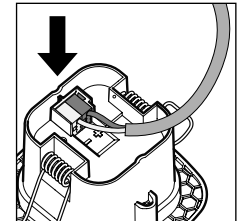
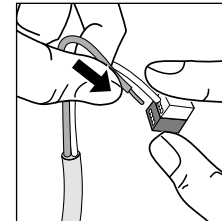

Valvonta-alue

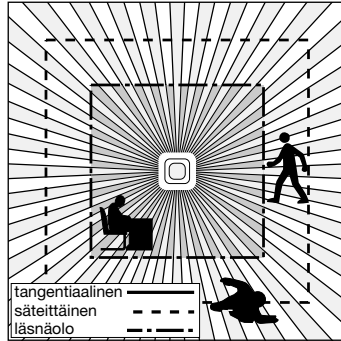
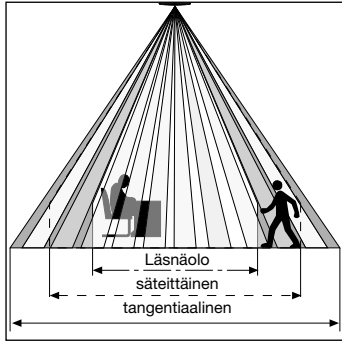

Neliönmuotoisen tunnistusalueen ja master/slave-järjestelmän ansiosta tilojen optimaalinen suunnittelu on helppoa ja nopeaa.

	2,5 m	2,8 m	3,5 m	4 m
tangentiaalinen	4 m	4 m	5,5 m	6 m
säteittäinen	3,2 m	4 m	4 m	5 m
läsnäolo	3,8 m	4 m	4,5 m	-

Tekniset tiedot

Mitat:	Tunnistinmoduuli 77 x 77 x 60 mm
Verkkoliitäntä KNX:	KNX-väyläjännite
Asetukset:	ETS-ohjelmiston, kaukosäätimen tai väylän kautta
Valokanavat:	Kytkeä/himmennys;
Valo 1 – valo 4	Kytkeäkäyttö, vakiovalosäätö
Kytkeäaika:	IQ-toiminto, 1 – 30 min, läsnäolosta ja kirkkaudesta riippuen
Valonmittaus:	painottamaton
Peruskirkkaus:	POIS/10 % – 50 %
Kytkeäaika:	Peruskirkkaus jatkuvasti päällä, 1 – 30 min
Lämmityksen/tuuletuksen/ilmastoinnin lähtö:	Läsnäolosta riippuen
Kytkeäviive:	Huoneen valvonta, 1 – 30 min
Kytkeäaika:	1 – 120 min
Läsnäolon kytkeäajan lähtö:	1 – 255 s
Muut lähdöt:	Kirkkausarvo, tilanneohjaus

Kaukosäädin

Käyttäjän kaukosäätimellä RC 7 (lisävaruste) toiminnot on helppo kytkeä lattialta käsin.

Huoltokaukosäädin RC 6 (lisävaruste) mahdollistaa vaivattoman konfiguroinnin (vrt. Varusteet s. 51)

Toimintahäiriöt

Häiriö	Syy	Häiriön poisto
Valo ei kytkeydy	<ul style="list-style-type: none"> liitäntäjännite puuttuu hämäryystaso asetettu liian alhaiseksi liikettä ei havaittu 	<ul style="list-style-type: none"> tarkista liitäntäjännite lisää hämäryystasoa hitaasti, kunnes valo kytkeytyy varmista vapaa näkyvyys tunnistimeen tarkista toiminta-alue
Valo ei sammuu	<ul style="list-style-type: none"> huoneessa on liian valoisaa asetetulle hämäryystasolle kytkentäaika käynnissä häiritseviä lämmönlähteitä (vain IR-tunnistin), esim. kuumailmapuhaltimet avoimet ovet ja ikkunat, kotieläimet, hehkulamput, halogeenivalonheittimet, liikkuvat kohteet 	<ul style="list-style-type: none"> lisää hämäryystasoa odota, kunnes kytkeäaika kuluu loppuun / aseta kytkeäaika tarvittaessa pienemmäksi rajaa liikkumattomat häiriölähteet pois tarroilla
Tunnistin kytkeytyy pois läsnäolosta huolimatta	<ul style="list-style-type: none"> kytkentäaika liian pieni valoisuusarvon asetus liian matala 	<ul style="list-style-type: none"> suurena kytkeäaika muuta valoisuusarvon asetusta
Tunnistin kytkeytyy pois liian myöhään	<ul style="list-style-type: none"> kytkentäaika liian suuri 	<ul style="list-style-type: none"> pienennä kytkeäaika
Tunnistin kytkeytyy edestä päin suuntautuvan liikkeen yhteydessä liian myöhään	<ul style="list-style-type: none"> toimintaetäisyys pienempi edestä päin suuntautuvan liikkeen yhteydessä 	<ul style="list-style-type: none"> asenna lisää tunnistimia pienemmä kahden tunnistimen välistä etäisyyttä
Tunnistin ei kytkeydy pimeydestä ja läsnäolosta huolimatta	<ul style="list-style-type: none"> valittu liian alhainen hämäryystaso 	<ul style="list-style-type: none"> lisää hämäryystasoa

Hävittäminen

Sähkölaitteet, tarvikkeet ja pakkaukset tulee toimittaa ympäristöystävälliseen kierrätykseen.



Älä heitä sähkölaitteita talousjätteiden sekaan!

Koskee vain EU-maita: Voimassa olevan eurooppalaisen sähkö- ja elektroniikkaromua koskevan direktiivin ja sen kansalliseen lainsäädäntöön saattamisen mukaisesti käyttökelvottomat sähkölaitteet on koottava erikseen ja toimitettava ympäristöystävälliseen kierrätykseen.

Takuuilmoitus

Ostajana sinulla on oikeus omassa maassasi voimassa oleviin lakisääteisiin takuuehdoiksi. Tämä takuuilmoitus ei lyhennä tai rajoita niitä. Myönnämme sinulle STEINEL-Professional-tunnistintekniikan tuotteen moitteettomia ominaisuuksia ja asianmukaista toimintaa koskevan 5 vuoden takuun. Takaamme, ettei tässä tuotteessa ole materiaali-, valmistus- ja rakennevikoja. Takaamme kaikkien elektronisten rakenneosien ja johtojen toimintakyvyn sekä kaikkien käytettyjen raaka-aineiden ja niiden pintojen virheettömyyden.

Vaatumuksen esittäminen Jos haluat tehdä tuotteestasi reklamaation, toimita tuote täydellisenä ja rahti maksettuna yhdessä ostotositteen (sisällettävä tiedot ostopäiväyksestä ja tuotenimikkeestä) kanssa ostopaikkaan. Suosittelemme siksi ostotositteen huolellista säilyttämistä aina takuuajan päättymiseen asti. STEINEL ei vastaa palautukseen liittyvistä kuljetuskuluista ja -riskeistä.

Tietoja vaatimuksen esittämisestä takuutapauksessa löytyy kotisivuiltamme www.steinel-professional.de/garantie

5 VUODEN
VALMISTAJAN
TAKUU

NO Bruksanvisning

Kjære kunde

Takk for tilliten du har vist oss ved å kjøpe en STEINEL-tilstedeværelsessensor. Du har valgt et kvalitetsprodukt som er produsert, testet og pakket med største nøyaktighet.

Vi ber deg lese denne monteringsveiledningen før du installerer tilstedeværelsessensoren. En lang, sikker og feilfri drift kan kun garanteres dersom installasjon og igangsetting utføres korrekt.

Vi håper du vil ha mye glede av din nye STEINEL-tilstedeværelsessensor.

⚠ Sikkerhetsmerknader

- Tilstedeværelsessensoren skal kun installeres av kvalifisert elektriker i henhold til nasjonale installasjonsforskrifter VDE 08 29 (DIN EN 5000 90).
- I omgivelser med lavspenningsprodukter kan ikke fagkyndig montering føre til alvorlige helse- eller materielle skader.
- Dette apparatet må aldri kobles til lavspenning (230 V), da det er konstruert for tilkobling til svakstrømkretser.

Montering/installasjon (fig. side 2) ⑦

Tilstedeværelsessensoren er kun beregnet for innfelt montering i hultak og i Kaiser HaloX-O systemet.

Apparatbeskrivelse

- ① Sensormodul
- ② Programmeringsknapp
- ③ Underside sensor
- ④ KNX bus-tilkobling
- ⑤ Dekkfolie til reduksjon av dekningsområdet
- ⑥ Funksjoner
- ⑦ Montering / installasjon
- ⑧ Kaiser-HaloX-O

Tilbehør (ekstrautstyr)

Service-fjernkontroll
RC6 KNX
EAN-nr.: 4007841 593018

Bruger-fjernkontroll
RC7 KNX
EAN-nr.: 4007841 592912

Funksjonsmåte / grunnfunksjon ⑥

Infrarød-tilstedeværelsessensorene i Control PRO-serien styrer belysning samt oppvarming, ventilasjon og klimaanlegg i f.eks. kontorer, skoler og offentlige eller private bygninger avhengig av tilstedeværelse og lysstyrken i omgivelsene.

Med den avanserte linsen gir pyrosensoren et romtypisk, kvadratisk dekningsområde, der selv de minste bevegelser registreres.

I tillegg utmerker Presence Control seg med et lavt egenstrømforbruk.

Hvilke av disse funksjonene som skal benyttes (aktiveres), innstilles via parametervinduet «Generelle innstillinger» med programvaren Engineering Tool Software (ETS) f.o.m. versjon ETS3.f.

Igangsetting

Merk: Applikasjonsbeskrivelsen finner du på:
www.knx.steinel.de

1. Oppgi fysisk adresse og opprett applikasjonsprogram i ETS.

2. Last fysisk adresse og applikasjonsprogram i tilstedeværelsessensoren. Trykk på programmeringsknappen ② når du oppfordres til dette.

3. Når programmeringen er ferdig, slukkes den blå lysdioden.

Elektrisk installasjon/automatisk drift

Følg installasjonsforskriftene iht. VDE 08 29 (DIN EN 5000 90) ved valg av ledninger (se Sikkerhetsinstruksjoner på side 55).

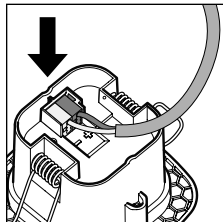
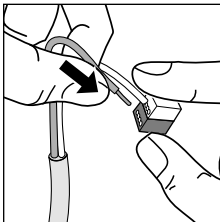

Overvåkingsområde

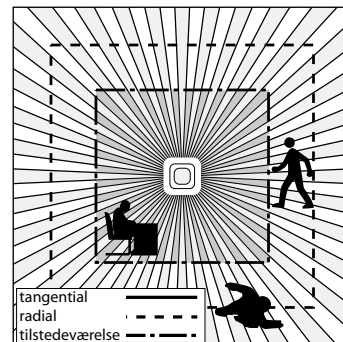
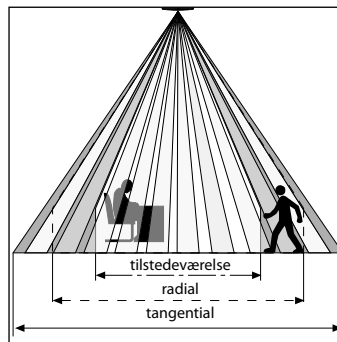

	2,5 m	2,8 m	3,5 m	4 m
tangential	4 m	4 m	5,5 m	6 m
radial	3,2 m	4 m	4 m	5 m
tilstedeværelse	3,8 m	4 m	4,5 m	-

Det kvadratiske dekningsområdet og muligheten for å koble sammen master/slave-variantene gir en enkel, rask og optimal romplanlegging.

Tekniske spesifikasjoner

Mål	Sensormodul 77 x 77 x 60 mm
Nettilkobling KNX:	KNX busspenning
Innstillinger:	Via ETS-programvare, fjernkontroll eller bus
Lyskanaler: lys 1 – lys 4	Kobling/dimming; Koblingsdrift konstantlysregulering
Belysningstid:	IQ-modus, 1 – 30 min., avhengig av tilstedeværelse og lysstyrke
Lysmåling:	Blandingstys
Grunnlysstyrke:	AV/10 % – 50 %
Belysningstid:	Grunnlysstyrke permanent PÅ, 1 – 30 min.
Utgang HVAC:	Avhengig av tilstedeværelse
Innkoblingsforsinkelse:	Romovervåking, 1 – 30 min.
Belysningstid:	1 – 120 min.
Utgang tilstedeværelsesbelysningstid:	1 – 255 sek.
Flere utganger:	Lysstyrkeverdi, scenestyling

Fjernkontroll

Via bruker-fjernkontrollen RC 7 (ekstrautstyr) kan funksjonene enkelt aktiveres fra gulvet.

Service-fjernkontrollen RC 6 (ekstrautstyr) gir enkel konfigurasjon (se Tilbehør s. 56)

Driftsfeil

Feil	Årsak	Tiltak
Lyset tennes ikke	<ul style="list-style-type: none">ingen tilførselsspennningfor lavt innstilt skumringsverdiingen bevegelsesregistrering	<ul style="list-style-type: none">kontroller tilførselsspennningenøk skumringsverdien sakte til lyset tennessørg for at sensoren har uhindret siktkontroller dekningsområdet
Lyset slukkes ikke	<ul style="list-style-type: none">lysstyrken i rommet er for høy for den innstilte skumringsverdienaktiveringstid går utforstyrrende varmekilder (kun IR-sensor): f.eks. vifteovn, åpne dører og vinduer, husdyr, lyspære/halogenlyskaster, objekter som beveger seg	<ul style="list-style-type: none">øk skumringsverdienvent til belysningstiden går ut, eller still inn lavere belysningstidbruk klebeetiketter for å utelukke stasjonære forstyrrende kilder
Sensoren slås av selv om noen er til stede	<ul style="list-style-type: none">for kort belysningstidfor lavt lysnivå	<ul style="list-style-type: none">øk belysningstidenendre skumringsinnstillingen
Sensoren slår seg av for sent	<ul style="list-style-type: none">for lang belysningstid	<ul style="list-style-type: none">reduser belysningstiden
Sensoren slår seg på for sent ved frontal gangretning	<ul style="list-style-type: none">rekkevidden ved frontal gangretning er redusert	<ul style="list-style-type: none">monter flere sensorerreduser avstanden mellom to sensorer
Sensoren slås ikke på når personer er til stede selv om det er mørkt	<ul style="list-style-type: none">det er valgt for lav skumringsverdi	<ul style="list-style-type: none">er sensoren deaktivert med bryter/knapp?halvautomatisk modus?øk skumringsverdien

Avfallsbehandling

Elektriske apparater, tilbehør og emballasje må resirkuleres på en miljøvennlig måte.



Ikke kast elektriske apparater i husholdningsavfallet.

Gjelder kun EU-land: I henhold til gjeldende europeiske retningslinjer for elektriske apparater og brukte elektriske apparater, og i samsvar med nasjonal lovgivning, skal elektriske apparater som

ikke lenger kan benyttes, samles opp atskilt fra annet søppel og gjenvinnes på en miljøvennlig måte.

Garanti

Som kjøper har du eventuelt lovfestede mangel- eller garantirettigheter overfor selger. I den grad disse rettighetene finnes i ditt land, verken innskrenkes eller forkortes de på grunn av vår garantierklæring. Vi gir deg fem års garanti på at ditt sensorprodukt fra STEINEL Professional er uten mangler og fungerer som det skal. Vi garanterer at dette produktet ikke har material-, produksjons- eller konstruksjonsfeil. Vi garanterer at alle elektroniske deler og kabler fungerer, og at alle materialer og overflater er uten mangler.

Garantikrav
Dersom du ønsker å reklamere på produktet, må du pakke det godt inn, frankere det og sende hele produktet i retur sammen med original kjøpskvittering som viser kjøpsdato og produktnavn. Produktet sendes til forhandler eller direkte til oss: **Vilan as – Olaf Helsetts vei 8, 0694 Oslo, Norge.** Vi anbefaler deg derfor å ta godt vare på kjøpskvitteringen til garantiperioden er utløpt. STEINEL tar ikke ansvar for transportkostnader eller risiko i sammenheng med retursendingen.

Informasjon om hvordan du gjør garantikrav gjeldende finner du på hjemmesiden vår, www.vilan.no

Ta gjerne kontakt med oss om du har garantikrav eller spørsmål angående produktet ditt. Du når oss på **+47 22 72 50 00.**

**5 ÅRS
PRODUSENT
GARANTI**

GR Οδηγίες χειρισμού

Αξιότιμη Πελάτη,

σας ευχαριστούμε πολύ για την εμπιστοσύνη που μας δείξατε αγοράζοντας αυτόν το νέο ανιχνευτή παρουσίας της STEINEL. Επιλέξατε ένα προϊόν υψηλής ποιότητας, το οποίο κατασκευάζεται, ελέγχεται και συσκευάζεται με μέγιστη προσοχή.

Σας παρακαλούμε, πριν από την εγκατάσταση να εξοικειωθείτε με τις παρούσες οδηγίες. Διότι μόνο η εξειδικευμένη εγκατάσταση και θέση σε λειτουργία μπορούν να διασφαλίσουν τη μακρόχρονη, αξιόπιστη και άψογη λειτουργία χωρίς διαταραχές.

Επιθυμία μας είναι να χαρείτε τις λειτουργίες του νέου σας ανιχνευτή παρουσίας της STEINEL.

⚠ Υποδείξεις ασφάλειας

- Η εγκατάσταση επιτρέπεται να εκτελείται μόνο από εξειδικευμένο προσωπικό και σύμφωνα με τις προδιαγραφές εγκατάστασης που ισχύουν στην εκάστοτε χώρα VDE 08 29 (DIN EN 5000 90).
- Σε περιβάλλον με προϊόντα χαμηλής τάσης ενδέχεται η ανειδίκευτη και αναρμόδια εγκατάσταση να προκαλέσει πολύ σοβαρές βλάβες υγείας και υλικές βλάβες.
- Αυτή η συσκευή δεν επιτρέπεται να συνδεθεί ποτέ σε χαμηλή τάση (230 V AC), διότι προορίζεται για τη σύνδεση σε κυκλώματα μικρής τάσης.

Συναρμολόγηση/Εγκατάσταση (εικ. σελίδα 2) ⑦

Ο ανιχνευτής παρουσίας προβλέπεται μόνο για εγκατάσταση σε οροφή, σε κούλους τοίχους και επίσης στο Σύστημα Kaiser HaloX-O.

Περιγραφή συσκευής

- ① Δομοστοιχείο αισθητήρα
- ② Πλήκτρο προγραμματισμού
- ③ Κάτω πλευρά αισθητήρα
- ④ Συζεύκτης αγωγού KNX
- ⑤ Φύλλο κάλυψης για ελαχιστοποίηση της περιοχής κάλυψης
- ⑥ Λειτουργίες
- ⑦ Συναρμολόγηση/Εγκατάσταση
- ⑧ Kaiser HaloX-O

Αξεσουάρ (προαιρετικά)

Τηλεκοντρόλ Service RC6 KNX
αρ. EAN: 4007841 593018

Τηλεκοντρόλ χρήστη RC7 KNX
αρ. EAN: 4007841 592912

Τρόπος λειτουργίας / Βασική λειτουργία ⑥

Οι ανιχνευτές παρουσίας υπέρυθρης ακτινοβολίας της Σειράς Control PRO ρυθμίζουν το φωτισμό και το σύστημα ελέγχου θέρμανσης, αερισμού και κλιματισμού π.χ. σε γραφεία, σχολεία, δημόσια ή ιδιωτικά κτίρια ανάλογα με τη φωτεινότητα περιβάλλοντος και την παρουσία ατόμων.

Ο πυροαισθητήρας διασφαλίζει με τον υπερευαίσθητο φακό χωρική τετράγωνη περιοχή ανίχνευσης, μέσα στην οποία ανιχνεύονται και οι παραμικρές κινήσεις.

Ο ελεγκτής παρουσίας διακρίνεται επίσης για την ελάχιστη καταπόνηση ρεύματος.

Το ποια από τις λειτουργίες αυτές θα πρέπει να χρησιμοποιηθεί (ενεργοποιηθεί), ρυθμίζεται μέσω του παραθύρου παραμέτρων „Γενικές Ρυθμίσεις“ με το λογισμικό Engineering Tool Software (ETS) από έκδοση ETS3.f.

Θέση σε λειτουργία

Υπόδειξη: Την περιγραφή εφαρμογής θα την βρείτε στη διαδικτυακή πύλη www.knx.steinel.de

1. Παροχή φυσικής διεύθυνσης και δημιουργία προγράμματος εφαρμογής στο ETS.

2. Φόρτωση φυσικής διεύθυνσης και προγράμματος εφαρμογής στον ανιχνευτή παρουσίας. Εάν σας ζητηθεί, πείστε το πλήκτρο προγραμματισμού ②.

3. Κατόπιν επιτυχούς προγραμματισμού σβήνει η μπλε φωτιοδιόδος LED.

Ηλεκτρική εγκατάσταση/Αυτόματη λειτουργία

Κατά την επιλογή των αγωγών συμμάτωσης πρέπει να τηρούνται βασικά οι προδιαγραφές εγκατάστασης VDE 08 29 (DIN EN 5000 90) (βλέπε Υποδείξεις ασφάλειας στη σελίδα 60).

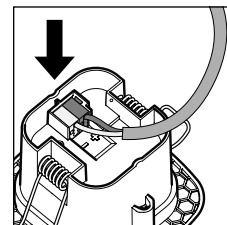
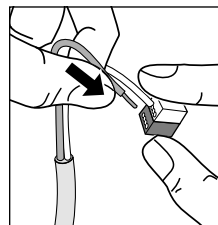

Περιοχή παρακολούθησης

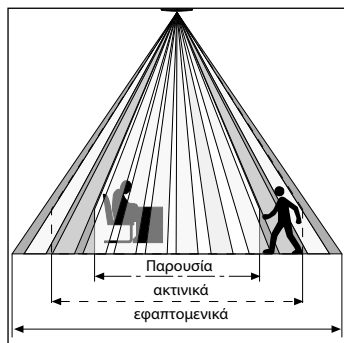

	2,5 m	2,8 m	3,5 m	4 m
εφαπτομενικά	4 m	4 m	5,5 m	6 m
ακτινικά	3,2 m	4 m	4 m	5 m
Παρουσία	3,8 m	4 m	4,5 m	-

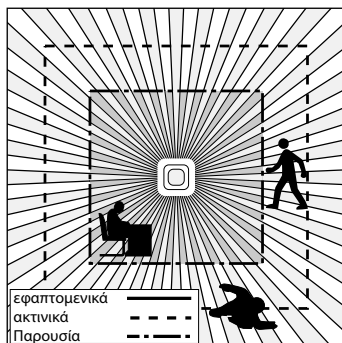

Χάρη στην τετραγωνική περιοχή ανίχνευσης και στη δυνατότητα δικτύωσης των παραλλαγών Master/Slave είναι εφικτός ο εύκολος, ταχύς και βέλτιστος χωροταξικός σχεδιασμός.

Τεχνικά δεδομένα

Διαστάσεις:	Δομοστοιχείο αισθητήρα 77 x 77 x 60 mm
Σύνδεση δικτύου KNX:	Τάση Bus KNX
Ρυθμίσεις:	μέσω λογισμικού ETS, τηλεκοντρόλ ή Bus
Κανάλια φωτός: φως 1 – φως 4	ενεργοποίηση/ρεοστατική ρύθμιση, λειτουργία μεταγωγής ρύθμιση σταθερού φωτός
Διάρκεια χρονοστέρησης:	IQ-Modus, 1 – 30 λεπ., εξαρτάται από παρουσία και φωτεινότητα
Μέτρηση φωτός:	μεικτό φως
Βασική φωτεινότητα:	ΕΚΤΟΣ/10 % – 50 %
Διάρκεια χρονοστέρησης:	Βασική φωτεινότητα διάρκεια ΕΝΤΟΣ, 1 – 30 λεπ.
Έξοδος θέρμανση, αερισμός, κλιματισμός	ανάλογα με παρουσία
Καυστήρηση ενεργοποίησης:	παρακολούθηση χώρων, 1 – 30 λεπ.
Διάρκεια χρονοστέρησης:	1 – 120 λεπ.
Έξοδος χρονοστέρησης παρουσίας:	1 – 255 δευτ.
Περαιτέρω έξοδοι:	Τιμή φωτεινότητας, ρύθμιση σκηνής

Τηλεκοντρόλ

Μέσω του τηλεκοντρόλ χρήστη RC 7 (προαιρετικό) είναι εφικτή η άνετη ενεργοποίηση των λειτουργιών από το δάπεδο.

Το τηλεκοντρόλ Service RC 6 (προαιρετικό) καθιστά εφικτή την άνετη ρύθμιση (βλ. Αξεσουάρ σελ. 61)

Διαταραχές λειτουργίας

Βλάβη	Ατία	Βοήθεια
Φως δεν ανάβει	<ul style="list-style-type: none"> ■ Ανύπαρκτη τάση σύνδεσης ■ Πολύ χαμηλή ρύθμιση τιμής ευαισθησίας ■ Ανύπαρκτη ανίχνευση κίνησης 	<ul style="list-style-type: none"> ■ Ελέγχετε τάση σύνδεσης ■ Αυξάνετε αργά τιμή ευαισθησίας έως ότου ανάψει φως ■ Δημιουργείτε ελεύθερη ορατότητα προς τον αισθητήρα ■ Ελέγχετε όρια ανίχνευσης
Φως δεν σβήνει	<ul style="list-style-type: none"> ■ Φωτεινότητα χώρου για ρυθμισμένη τιμή ευαισθησίας πολύ υψηλή ■ Διάρκεια χρονοστέρησης παρήχεται ■ Ενοχλητικές πηγές θερμότητας (μόνο αισθητήρας IR) π.χ.: αερόθερμο, ανοιχτές πόρτες και παράθυρα, κατοικίδια ζώα, λαμπτήρας/προβολέας αλογόπου, κινούμενα αντικείμενα 	<ul style="list-style-type: none"> ■ Αυξάνετε τιμή ευαισθησίας ■ Αναμένετε διάρκεια χρονοστέρησης, εν ανάγκη μειώστε διάρκεια χρονοστέρησης ■ Καλύπτετε με αυτοκόλλητα σταθερές πηγές παρασίτων
Αισθητήρας απενεργοποιείται παρά την παρουσία	<ul style="list-style-type: none"> ■ Διάρκεια χρονοστέρησης πολύ μικρή ■ Όριο φωτός πολύ χαμηλό 	<ul style="list-style-type: none"> ■ Αυξάνετε διάρκεια χρονοστέρησης ■ Αλλάζετε ρύθμιση ευαισθησίας
Αισθητήρας απενεργοποιείται αργά	<ul style="list-style-type: none"> ■ Διάρκεια χρονοστέρησης πολύ μεγάλη 	<ul style="list-style-type: none"> ■ Μειώνετε διάρκεια χρονοστέρησης
Αισθητήρας ενεργοποιείται αργά σε μετωπική κατεύθυνση κίνησης	<ul style="list-style-type: none"> ■ Εμβέλεια σε μετωπική κίνηση είναι μειωμένη 	<ul style="list-style-type: none"> ■ Κάνετε εγκατάσταση περαιτέρω αισθητήρων ■ Μειώστε απόσταση μεταξύ δύο αισθητήρων
Αισθητήρας δεν ενεργοποιείται παρά το σκότος σε περίπτωση παρουσίας	<ul style="list-style-type: none"> ■ Πολύ χαμηλή ρύθμιση τιμής ευαισθησίας 	<ul style="list-style-type: none"> ■ Απενεργοποιήθηκε αισθητήρας με διακοπή/πλήκτρο ; ■ Ημιαυτοματισμός ; ■ Αυξάνετε τιμή ευαισθησίας

Απόσυρση

Ηλεκτρικές συσκευές, εξαρτήματα και συσκευασίες θα πρέπει να αποσύρονται με τρόπο φιλικό προς το περιβάλλον και να ανακυκλώνονται.



Δεν επιτρέπεται να πετάτε ηλεκτρικές συσκευές στα οικιακά απορρίμματα!

Μόνο για χώρες ΕΕ:
Σύμφωνα με την ισχύουσα Ευρωπαϊκή Οδηγία σχετικά με άχρηστες ηλεκτρικές και ηλεκτρονικές συσκευές και την εφαρμογή της σε εθνικό δίκαιο πρέπει οι άχρηστες πλέον ηλεκτρικές συσκευές να αποσύρονται ξεχωριστά και να οδηγούνται σε ανακύκλωση φιλική προς το περιβάλλον.

Δήλωση εγγύησης

Ως αγοραστής μπορείτε να κάνετε χρήση των νόμιμων εγγυητικών δικαιωμάτων έναντι του πωλητή. Εφόσον τα δικαιώματα αυτά ισχύουν στη χώρα σας, δεν συνδέονται ούτε περιορίζονται από τη δική μας δήλωση εγγύησης. Σας παρέχουμε 5 έτη εγγύηση για την άψογη κατασκευή και την κανονική λειτουργία του προϊόντος STEINEL Professional-Sensorik. Παρέχουμε την εγγύηση ότι αυτό το προϊόν δεν παρουσιάζει ελαττώματα υλικού, κατασκευής ή σχεδίασης. Παρέχουμε εγγύηση λειτουργικής ικανότητας όλων των ηλεκτρονικών δομοστοιχείων και καλωδίων, όπως επίσης έλλειψης σφαλμάτων όλων των χρησιμοποιηθέντων υλικών και των επιφανειών αυτών.

Προβολή αξιώσεων

Εάν θέλετε να διατυπώσετε παράπονα σχετικά με το προϊόν που αγοράσατε, παρακαλούμε όπως αποστείλετε σε πλήρη κατάσταση και ατελώς μαζί με την αυθεντική απόδειξη αγοράς, η οποία πρέπει να αναφέρει την ημερομηνία αγοράς και την ονομασία του προϊόντος, στον αντιπρόσωπό σας ή στην εταιρεία μας **ΑΝΤΙΠΡΟΣΩΠΟΙ-ΕΙΣΑΓΩΓΕΙΣ ΓΙΑ ΤΗΝ ΕΛΛΑΔΑ Π.Λυγκωνης & Υιοι οε / Αριστοφανους 8 Αθίνα 10554**. Σας συνιστούμε λοιπόν όπως διαφυλάξετε προσεκτικά την απόδειξη αγοράς έως την παρέλευση της διάρκειας εγγύησης. Για τα έξοδα και τους κινδύνους μεταφοράς στα πλαίσια επιστροφής του προϊόντος ο STEINEL δεν αναλαμβάνει καμία ευθύνη.

Για πληροφορίες σχετικά με την προβολή αξίωσης σε περίπτωση εγγύησης απευθυνθείτε στη διαδικτυακή πύλη www.steinel-professional.de/garantie

Εάν νομίζετε ότι πρόκειται για περίπτωση εγγύησης ή εάν έχετε οποιαδήποτε απορία σχετικά με το προϊόν σας, μπορείτε να μας τηλεφωνήσετε ανά πάσα στιγμή στη γραμμή **ΤΗΛΕΦΩΝΑ ΥΠΟΣΤΗΡΙΞΗΣ & ΣΕΡΒΙΣ ΓΙΑ ΤΗΝ ΕΛΛΑΔΑ / 2103212021 / 2103218558 / Φαξ: 2103218630**.

5 E T H
ΚΑΤΑΣΚΕΥΑΣΤΗ
ΕΓΓΥΗΣΗΣ

TR Kullanma Kılavuzu

Sayın müşterimiz,

yenı STEINEL hissetme dedektörünüzü satın almakla bize gösterdiğiniz güven için teşekkür ediyoruz. Büyük bir itinayla üretilmiş, test edilmiş ve ambalajlanmış olan, yüksek kaliteli bir ürün hakkında karar verdiriz.

Kurulumu yapmadan önce, lütfen bu montaj kılavuzundaki bilgileri iyice öğreniniz. Çünkü ancak usulüne uygun bir kurulum ve devreye alma sayesinde uzun süreli, güvenilir ve arızasız bir işletim sağlanabilir.

Yeni STEINEL hissetme dedektörünüzden memnuniyet duymanızı arzu ediyoruz.

⚠ Güvenlik uyarıları

- Kurulum sadece teknik personel tarafından, VDE 08 29 (DIN EN 5000 90) geleneksel kurulum yönergeleri uyarınca gerçekleştirilebilir.
- Alçak gerilimli ürünlerin bulunduğu bir ortamda yapılan usulüne aykırı bir montaj işlemi, sağlığa veya maddi değerlere yönelik zararlara yol açabilir.
- Bu cihaz, düşük gerilim çevrimlerine bağlanmak üzere tasarlanmış olması nedeniyle, asla alçak gerilime (230 V AC) bağlanmamalıdır.

Montaj/Kurulum (Şek. Sayfa 2) ⑦

Hissetme dedektörü yalnızca, asma tavanlarda tavana montaj ve ayrıca Kaiser HaloX-O sistemi için öngörülmektedir.

Cihaz açıklaması

- ① Sensör modülü
- ② Programlama düğmesi
- ③ Sensörün alt tarafı
- ④ KNX Bus soketi
- ⑤ Kapsama alanının minimizasyonu için kapatma folyosu
- ⑥ Fonksiyonlar
- ⑦ Montaj/Kurulum
- ⑧ Kaiser-HaloX-O

Aksesuarlar (opsiyonel)

Servis uzaktan kumandası,
RC6 KNX
EAN-No.: 4007841 593018

Kullanıcı uzaktan kumandası,
RC7 KNX
EAN-No.: 4007841 592912

Fonksiyon tarzı / Temel fonksiyon ⑥

Control PRO serisi kızıl ötesi hissetme dedektörleri, örn. bürolarda, okullarda, kamusal veya özel binalarda, ortamın aydınlığına ve içeride olma haline bağlı olarak aydınlanmayı ve HLK kumandasını kontrol eder.

Piro sensör geliştirilmiş merceği sayesinde, en küçük hareketin bile algılanması gereken, odaya özgü, kare şeklinde bir kapsama alanını mümkün kılar.

Hissetme kontrolü, çok düşük enerji öztüketimi sayesinde değerini hak etmektedir.

Bu fonksiyonlardan hangisinin kullanılmasını (etkinleştirilmesi) isteniyorsa, "Genel ayarlar" parametre penceresi üzerinden, sürümü ETS3.f ve üzeri olan Engineering Tool Software (ETS) ile ayarlanır.

Devreye alma

Hinweis: Uygulama açıklamasını, www.knx.steinel.de web adresinde bulabilirsiniz

1. Fiziksel adresi girin ve ETS'de uygulama programını oluşturun.

2. Fiziksel adresi ve uygulama programını, hissetme dedektörüne yükleyin. Gerekli görüldüğü takdirde, programlama düğmesine ② basın.

3. Programlama başarılı olduğunda, mavi LED söner.

Elektrik kurulumu/Otomatik işletim

Kablo döşeme tesisatlarının seçiminde prensip olarak, VDE 08 29 (DIN EN 5000 90) kurulum talimatlarına uyulmalıdır (bkz. Güvenlik uyarıları Sayfa 65).

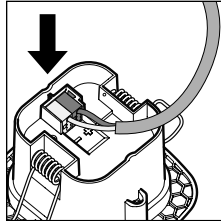
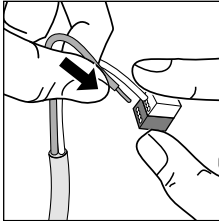

Denetleme alanı

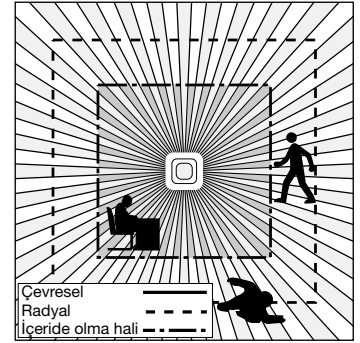
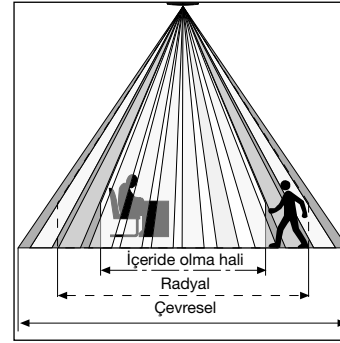

	2,5 m	2,8 m	3,5 m	4 m
Çevresel	4 m	4 m	5,5 m	6 m
Radyal	3,2 m	4 m	4 m	5 m
İçeride olma hali	3,8 m	4 m	4,5 m	-

Kare şeklindeki kapsama alanı ve Master/Slave seçeneklerinin ortak ağ oluşturma olanağı sayesinde, hızlı ve uygun bir oda planlaması yapmak mümkündür.

Teknik özellikler

Boyutlar:	Sensör modülü 77 x 77 x 60 mm
Şebeke bağlantısı KNX:	KNX Bus gerilimi
Ayarlar:	ETS yazılımı, uzaktan kumanda veya Bus üzerinden
Işık kanalları: Işık 1 – Işık 4	Çalıştırma/Kısıma; Sabit ışık kontrolü çalıştırma işletimi
Ardıl çalışma süresi:	IQ modu, 1 – 30 dak., içeride olmaya ve aydınlığa bağlı
Işık ölçümü:	Kanşım ışığı
Fon parlaklığı:	KAPALI/% 10 – % 50
Ardıl çalışma süresi:	Fon parlaklığı sürekli AÇIK, 1 – 30 dak.
Çıkış HLK:	İçeride olmaya bağlı
Çalıştırma gecikmesi:	Oda denetimi, 1 – 30 dak.
Ardıl çalışma süresi:	1 – 120 dak.
Çıkış, içeride olmaya bağlı ardıl çalışma süresi:	1 – 255 san.
Diğer çıkışlar:	Parlaklık değeri, sahne kontrolü

Uzaktan kumanda

Kullanıcı uzaktan kumandası RC 7 (opsiyonel) üzerinden fonksiyonlar, konforlu şekilde zeminden çalıştırılır.

Servis uzaktan kumandası RC 6 (opsiyonel), konforlu yapılandırmayı mümkün kılar (bkz. Aksesuarlar S. 66)

İşletim arızaları

Anıza	Nedeni	Giderilmesi
İşık açılmıyor	<ul style="list-style-type: none">■ Bağlantı gerilimi yok■ Alacakaranlık değeri çok düşük ayarlanmış■ Hareket algılaması yok	<ul style="list-style-type: none">■ Bağlantı gerilimini gözden geçirin■ Alacakaranlık değerini, işık açılana kadar yavaşça artırın■ Sensörün görüş alanını boşaltın■ Kapsama alanını gözden geçirin
İşık kapanmıyor	<ul style="list-style-type: none">■ Oda parlaklığı, ayarlanan alacakaranlık değerine göre çok yüksek■ Ardıl çalışma süresi geçiyor■ Rahatsız edici ısı kaynakları (sadece IR sensörü), örn.: ısıtıcı fanlar, açık kapı ve pencereler, ev hayvanları, ampul/halojen spot, hareket eden nesnelere	<ul style="list-style-type: none">■ Alacakaranlık değerini artırın■ Ardıl çalışma süresini bekleyin, gerek. daha kısa ayarlayın■ Yerleşik arıza kaynaklarını yapışkan bantla örtün
Sensör, içeride olma haline rağmen kapatıyor	<ul style="list-style-type: none">■ Ardıl çalışma süresi çok kısa■ İşık eşiği çok düşük	<ul style="list-style-type: none">■ Ardıl çalışma süresini artırın■ Alacakaranlık ayarını değiştirin
Sensör çok geç kapatıyor	<ul style="list-style-type: none">■ Ardıl çalışma süresi çok uzun	<ul style="list-style-type: none">■ Ardıl çalışma süresini kısaltın
Sensör, ön yürüyüş yönünde çok geç açıyor	<ul style="list-style-type: none">■ Ön yürüyüş yönündeki menzil kısalmış	<ul style="list-style-type: none">■ İlave sensör monte edin■ İki sensör arasındaki mesafeyi azaltın
Sensör, karanlığa rağmen içeride olma halinde açmıyor	<ul style="list-style-type: none">■ Alacakaranlık değeri çok düşük seçilmiş	<ul style="list-style-type: none">■ Sensör anahtarla mı/tuşla mı devre dışında ?■ Yarı otomatikte mi ?■ Alacakaranlık değerini artırın

Tasfiye

Elektrikli cihazlar, aksesuar ve ambalajlar, çevre dostu bir dönüşüme gönderilmelidir.



Elektrikli cihazların evsel atıkların içine atmayın!

Sadece AB ülkeleri için:
Atık Elektrikli ve Elektronik Cihazlar Avrupa yönergesine ve bunun dönüştüğü ulusal yasaya göre, artık kullanılamayacak haldeki elektrikli cihazların ayrı toplanıp çevre dostu

geri dönüşüm için gönderilmesi zorunludur.

Garanti beyanı

Alıcı sıfatıyla satıcıya karşı kazanılan ile öngörülen garanti haklarına sahiptir. Bu haklar ülkenizde geçerli olduğu sürece, garanti beyanımızla kısıtlanmamakta ve sınırlanmamaktadır. STEINEL-Professional STEINEL Profesyonel Sensörlü ürününüzün kusursuz kullanılabilirliği ve düzenli fonksiyonu konusunda 5 yıllık bir garanti süresi tanıyoruz. Bu ürünün malzeme, üretim ve tasarım hatalarından arınmış olduğunu garanti ediyoruz. Tüm elektronik parçaların ve kabloların işlevselliğini ve ayrıca kullanılan tüm hammaddelerde ve bunların yüzeylerinde kusursuzluğu garanti ediyoruz.

Garanti haklarından faydalanma
Ürününüzle ilgili şikayetiniz olduğunda, lütfen tam ve gönderi ücreti ödenmiş olarak, üzerinde satış tarihinin ve ürün tanımının bulunması gereken orijinal satın alma belgesiyle birlikte satıcıya veya doğrudan **Saos Teknoloji Elektrik LDT. ŞTİ. Halil Rifat Paşa Mah. Yüzer Havuz Sk. Perpa Ticaret Merkezi A Blok Kat: 5 No: 313 Şişli / İstanbul** adresine gönderiniz. Bu nedenle, satın alma belgenizi garanti süresi sona erene kadar saklamayı tavsiye ediyoruz. Geri göndermeyle ilgili nakliye maliyetleri ve riskleri hakkında, STEINEL hiçbir sorumluluk almaz.

Bir garanti durumunda yapılması gerekenler hakkındaki bilgileri yandaki web sitemizde bulabilirsiniz:
www.saosteknoloji.com.tr

Bir garanti durumu veya ürününüzle ilgili herhangi bir sorunuz olduğunda, bize her zaman memnuniyetle Acil Servis Hattı +90 212 220 09 20 ulaşabilirsiniz.

5 YIL
ÜRETİCİ
GARANTİSİ

HU Kezelési útmutató

Igen tisztelt Ügyfelünk!

Köszönjük bizalmát, amit az új, STEINEL jelenlét-érzékelőjének megvásárlásával kifejezése juttatott. Ön egy kiváló minőségű termék mellett döntött, amelyet a legnagyobb gondossággal gyártottunk, próbáltunk ki és csomagoltunk.

Kérjük, a beszerelés előtt tanulmányozza át alaposan ezt a szerelési útmutatót. Csak a szakszerű felszerelés és üzembe helyezés garantálja a hosszú távú, megbízható és zavarmentes működést.

Kívánjuk, hogy lelje örömét a STEINEL új jelenlét-érzékelőjének használatában.

⚠ Biztonsági útmutatások

- A berendezés bekötését csak szakember végezheti, az illető országban honosított VDE 08 29 (DIN EN 5000 90) szerelési és csatlakoztatási előírásoknak megfelelően.
- Olyan környezetben, ahol kifeszültségű termékek találhatóak, a szakszerűtlen szerelés életveszélyes egészségkárosodást vagy rendkívül súlyos anyagi károkat okozhat.
- A készüléket tilos (230 V-os) kifeszültségre csatlakoztatni, mert törpefeszültségű áramkörökhöz való csatlakoztatásra készült.

Szerelés/bekötés (2. oldali ábra) ⑦

A jelenlét-érzékelőt csak üreges falú fődém mennyezetbe, valamint Kaiser HaloX-O rendszerbe lehet beszerelni.

A készülék ismertetése

- ① érzékelő modul
- ② programozó gomb
- ③ érzékelő alja
- ④ KNX busz-csatoló
- ⑤ takaró fólia az érzékelési terület nagyságának csökkentéséhez
- ⑥ funkciók
- ⑦ szerelés/bekötés
- ⑧ Kaiser-HaloX-O

(Rendelhető) tartozékok

RC6 KNX
szervíz távirányító
EAN sz.: 4007841 593018

RC7 KNX
felhasználói távirányító
EAN sz.: 4007841 592912

Működési mód / alapfunkció ⑥

A Control PRO sorozat infravörös jelenlét-érzékelői a környezeti fényerőtől és a jelenléttől függetlenül szabályozzák a világítást és a fűtés/szellőzés/klíma-vezérlést pl. irodákban, iskolákban, köz- és magán-épületekben.

Rendkívül fejlett lencsésével a piro-érzékelő a legkisebb mozgásokat is képes érzékelni meghatározott jellemzőjű helyiségek négyszögletes érzékelési területén belül.

Azt, hogy ezek közül a funkciók közül melyiket kívánja használni (aktiválni), az „Általános beállítások” paraméterablakban, az Engineering Tool Software (ETS) ETS3.f-as változatától kezdve állíthatja be.

A Presence Control kiemelkedő tulajdonsága még a kis belső áramfogyasztása is.

Üzembe helyezés

Az alkalmazás leírása a www.knx.steinel.de honlapon található

1. Adjon a készüléknek tényleges címet, és készítse el az alkalmazási programot az ETS-ben.

2. Töltse be a tényleges címet és az alkalmazási programot a jelenlét-érzékelőbe. Amikor a rendszer arra felszólítja, nyomja meg a ② programozó gombot.

3. Eredményes programozás esetén a kék LED elalszik.

Elektromos bekötés/automatikus üzemmód

A bekötő vezetékek kiválasztásakor alapvetően be kell tartani a VDE 08 29 (DIN EN 5000 90) bekötési előírásait (lásd a biztonsági útmutatásokat az 70. oldalon).

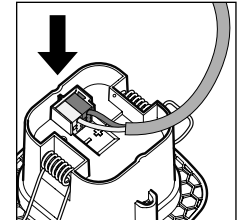
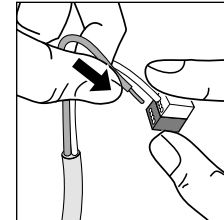

Felügyelt terület

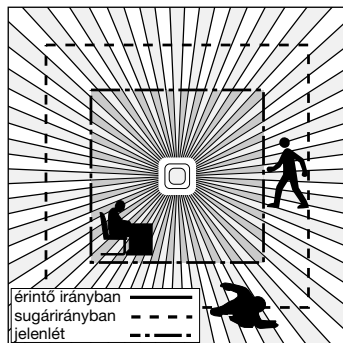
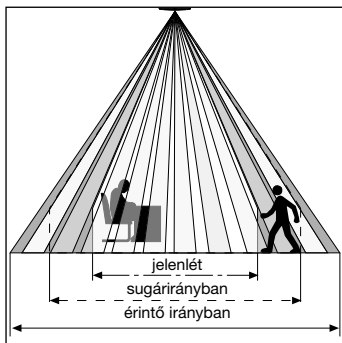

A négyzetleges érzékelési tartomány és a Master/Slave változatok hálózatba kapcsolásának lehetősége egyszerű, gyors és optimális tér-tervezést tesz lehetővé.

	2,5 m	2,8 m	3,5 m	4 m
érintő irányban	4 m	4 m	5,5 m	6 m
sugárirányban	3,2 m	4 m	4 m	5 m
jelenlét	3,8 m	4 m	4,5 m	-

Műszaki adatok

Méretek:	Érzékelő modul 77 x 77 x 60 mm
KNX hálózati csatlakozás:	KNX busz feszültség
Beállítások:	ETS-szoftver, távirányító vagy busz segítségével
Fénycsatornák: 1 – 4. fény	Kapcsolás/fényerő szabályozás; Kapcsoló üzemmű szabályozás állandó fényre
Utánvilágítási idő:	IQ-üzemmód, 1 – 30 perc, a jelenléttől és környezeti fénytől függően
Fénymérés:	Kevert fény
Alapfényerő:	KI/10 % – 50 %
Utánvilágítási idő:	Alapfényerő tartósan BE, 1 – 30 perc
Fűtés/szellőzés/klíma kimenet:	Jelenléttől függően
Bekapcsolási késleltetés:	Helyiségfelügyelet, 1 – 30 perc
Utánvilágítási idő:	1 – 120 perc
Jelenlét utánérzékelési idő kimenet:	1 – 255 mp.
További kimenetek:	Fényerő érték, környezetvezérlés

Távirányító

A (külön megrendelendő) RC 7 távirányítóval kényelmesen, a földről lehet bekapcsolni a különböző műveleteket.

A (külön megrendelendő) RC 6 szerviz távirányító kényelmes beállítást tesz lehetővé (ld. a Tartozékok című részt a 71. old.-on)

Üzemzavarok

Zavar	Oka	Elhárítása
A világítás nem kapcsol be	<ul style="list-style-type: none"> nem csatlakoztatták rá a feszültséget túl kicsire állították a szűrületi értéket nincs mozgásérzékelés 	<ul style="list-style-type: none"> a feszültség csatlakoztatását átvizsgálni a szűrületi értéket lassan emelni, amíg a világítás bekapcsol az érzékelő irányába szabad rálátást biztosítani érzékelési területet átvizsgálni
A világítás nem kapcsol ki	<ul style="list-style-type: none"> a beállított szűrületi értéknél túl erős a fény a helyiségben az utánvilágítási idő letelik (csak IV érzékelőnél) zavaró hőforrások, pl.: fűtőventilátor, nyitott ajtók és ablakok, háziállatok, izzókörte/halogén sugárzó, mozgó tárgyak 	<ul style="list-style-type: none"> a szűrületi értéket megnövelni utánvilágítási idő leteltét megvárni, esetleg utánvilágítási időt kisebbre állítani állandó zavarforrásokot öntapadó címkékkel kitakarni
Az érzékelő jelenlét ellenére kikapcsol	<ul style="list-style-type: none"> utánvilágítási idő túl rövid világítási küszöbérték túl kicsi 	<ul style="list-style-type: none"> utánvilágítási időt megnövelni szűrületi beállítást módosítani
Az érzékelő túl későn kapcsol ki	<ul style="list-style-type: none"> az utánvilágítási idő túl nagy 	<ul style="list-style-type: none"> utánvilágítási időt lerövidíteni
Az érzékelő szemből való megközelítés esetén túl későn kapcsol be	<ul style="list-style-type: none"> szemből való megközelítésnél a hatótávolság kisebb 	<ul style="list-style-type: none"> további érzékelőket felszerelni két érzékelő közötti távolságot lecsökkenteni
Az érzékelő sötétség ellenére sem kapcsol be jelenlét esetén	<ul style="list-style-type: none"> a szűrületi értéket túl kicsire választották 	<ul style="list-style-type: none"> érzékelőt kapcsolóval/kapcsológombbal hatástalanították ? fél automatikus ? szűrületi értéket megnövelni

Ártalmatlanítás

Gondoskodjon az elektromos készülékek, a tartozékok és a csomagolás környezetbarát újra hasznosításáról.



Ne dobjon elektromos készülékeket a háztartási szemétkébe!

Csak az EU-országok esetében:

Az elektromos és elektronikus berendezések hulladékainak kezelésére vonatkozó hatályos európai irányelvek, és azok végrehajtásáról szóló nemzeti rendelkezések szerint a már nem használható elektromos készülékeket külön kell gyűjteni, és környezetbarát újrahasznosításukról gondoskodni.

kezelése szerint a már nem használható elektromos készülékeket külön kell gyűjteni, és környezetbarát újrahasznosításukról gondoskodni.

Jótállási nyilatkozat

Önnök, mint a termék vevőjének, adott esetben jogában áll az eladóval szemben érvényesíteni az Önt törvényesen megillető hiánypótlási-, ill. termékcsapatossági jogokat. Amennyiben léteznek ilyen jogok az Ön lakóhelye szerinti országban, jelen jótállási nyilatkozatunk semmiben sem szűkíti és korlátozza azokat. A magunk részéről 5 év jótállást adunk arra, hogy az Ön által vásárolt STEINEL professzionális érzékelő termék kifogástalan minőségű és rendszeren működik. Szavatoljuk, hogy ez a termék mentes az anyaghibáktól, a gyártási és szerkezeti hibáktól. Szavatoljuk továbbá, hogy az összes elektronikus alkatrész és kábel működőképes, továbbá, hogy minden alkalmazott szerkezeti anyag és azok felülete hibátlan.

Jótállási igények érvényesítése
Amennyiben a termékével kapcsolatban reklamációval kíván élni, kérjük, hogy a terméket hiánytalanul és bérmentesítve küldje vissza a kereskedőjének vagy közvetlenül nekünk a **DINOCOOP Kft, Radvány u. 24, H-1118 Budapest** címre, mellékelve az eredeti vásárlási bizonylatot, amelyen rajta kell lennie a vásárlás dátumának és a termék elnevezésének. Ezért a garancia idő végéig ajánlatos gondosan megőriznie a vásárlási bizonylatát. A visszaküldés során keletkező szállítási költségeikért és kockázatokért a STEINEL nem vállal felelősséget.

A jótállás érvényesítéséről a www.steinel-professional.de/ garantie honlapunkon kap tájékoztatást.

Amennyiben a garancia körébe eső esemény következett be, vagy a termékével kapcsolatban szeretne kérdezni valamit, bármikor felhívhat bennünket a +36/1/3193064 szervizvonal számon.

5 ÉV
GYÁRTÓI
GARANCIA

CZ Návod k obsluze

Vážení zákazníci,

děkujeme vám za důvěru, kterou jste nám projevil zakoupením svého nového prezenčního hlásiče značky STEINEL. Rozhodl jste se pro vysoce kvalitní produkt, který byl vyroben, testován a zabalen s největší možnou pečlivostí.

Před instalací se, prosím, seznámte s tímto montážním návodem. Pouze odborně provedená instalace a zprovoznění totiž zaručí dlouhý, spolehlivý a bezporuchový provoz.

Přejeme vám, abyste byl s novým prezenčním hlásičem firmy STEINEL naprosto spokojen.

⚠ Bezpečnostní pokyny

- Instalaci může provádět jen odborný personál podle zemských instalačních předpisů VDE 08 29 (DIN EN 5000 90).
- V prostředí s nízkonapětovými výrobky může neodborná montáž způsobit těžké újmny na zdraví nebo materiální škody.
- Tento přístroj nesmí být nikdy připojen k nízkému napětí (230 V AC), protože je určen pro připojení k obvodům pro malé napětí.

Montáž/instalace (obr. na straně 2) ⑦

Prezenční hlásič je určen k montáži na strop do duté stěny stropu i do systému HaloX-O společnosti Kaiser.

Popis přístroje

- ① Senzorový modul
- ② Programovací tlačítko
- ③ Spodní strana senzoru
- ④ Připojení sběrnice KNX
- ⑤ Krycí fólie k minimalizaci oblasti záchytu
- ⑥ Funkce
- ⑦ Montáž/instalace
- ⑧ HaloX-O Kaiser

Příslušenství (volitelně)

Servisní dálkové ovládání
RC6 KNX
Č. EAN: 4007841 593018

Uživatelské dálkové ovládání
RC7 KNX
Č. EAN: 4007841 592912

Funkce/základní funkce ⑥

Infračervené přezční hlásiče řady Control PRO regulují osvětlení a řízení TVK, např. v kancelářích, školách, veřejných nebo soukromých budovách, v závislosti na jasu prostředí a přítomnosti.

Pyrosenzor umožňuje svou vysoce vyvinutou čočkou prostorově typickou, čtvercovou oblast záchytu, ve které jsou zaznamenávány i ty nejmenší pohyby.

Presence Control se dále vyznačuje svou nízkou spotřebou energie.

Která z těchto funkcí má být použita (aktivována), se nastaví v okně parametrů „Všeobecná nastavení“ pomocí Engineering Tool Softwaru (ETS) od verze ETS3.f.

Uvedení do provozu

Upozornění: Popis aplikace najdete na adrese www.knx.stinel.de

1. Přidělte fyzickou adresu a v ETS vytvořte aplikační program.

2. Fyzickou adresu a aplikační program zaveďte do přezčního hlásiče. Bude-li vyzvání, pak stiskněte programovací tlačítko ②.

3. Po úspěšném programování zhasne modrá LED.

Elektrická instalace/automatický provoz

Při výběru propojovacích vodičů musí být ze zásady dodržovány instalační předpisy podle VDE 08 29 (DIN EN 5000 90) (viz bezpečnostní pokyny na straně 75).

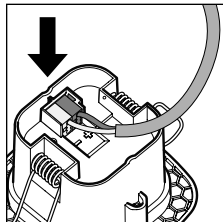
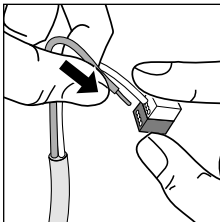

Monitorovaná oblast

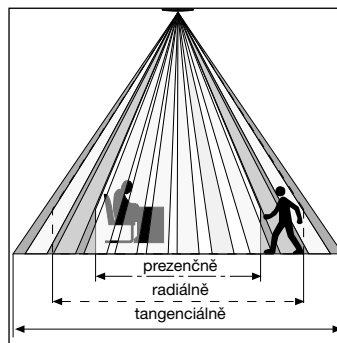

	2,5 m	2,8 m	3,5 m	4 m
tangenciálně	4 m	4 m	5,5 m	6 m
radiálně	3,2 m	4 m	4 m	5 m
prezční	3,8 m	4 m	4,5 m	-

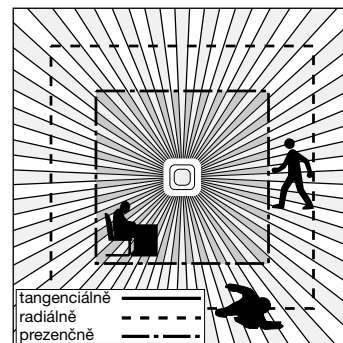

Na základě čtvercové oblasti záchytu a možnosti propojení variant master/slave do sítě je možné jednoduché, rychlé a optimální prostorové plánování.

Technické parametry

Rozměry:	senzorový modul 77 x 77 x 60 mm
Připojení k síti KNX:	napětí sběrnice KNX
Nastavení:	softwarově ETS, dálkovým ovládním nebo sběrnicí
Světelné kanály: světlo 1 – světlo 4	spínání/tlumení; spínací režim regulace konstantní hodnoty osvětlení
Doba doběhu:	IQ režim, 1 – 30 min., v závislosti na přítomnosti osob a jasu
Měření světla:	smíšené světlo
Základní jas:	vyp/10 % – 50 %
Doba doběhu:	základní jas, trvalé zapnutí, 1 – 30 min.
Výstup TVK:	v závislosti na přítomnosti osob
Zpoždění zapnutí:	monitorování místnosti, 1 – 30 min.
Doba doběhu:	1 – 120 min.
Výstup, doba doběhu v přítomnosti osoby:	1 – 255 s
Další výstupy:	hodnota jasu, řízení efektů

Dálkové ovládání

Uživatelským dálkovým ovládacím RC 7 (volitelně) lze funkce komfortně zapínat ze země.

Servisní dálkové ovládání RC 6 (volitelně) umožňuje komfortní konfiguraci (viz Příslušenství na straně 76)

Provozní poruchy

Porucha	Příčina	Náprava
Osvětlení se nezapíná	<ul style="list-style-type: none">■ Bez připojovacího napětí■ Je nastavena příliš nízká hodnota soumrakového nastavení■ Bez záchytu pohybu	<ul style="list-style-type: none">■ Zkontrolovat připojovací napětí.■ Pomalu zvyšovat hodnotu soumrakového nastavení, až se rozsvítí světlo.■ Vytvořit volný výhled na senzor.■ Zkontrolovat oblast záchytu.
Osvětlení se nevyplíná	<ul style="list-style-type: none">■ Prostorový jas pro nastavenou hodnotu soumrakového nastavení příliš vysoký■ Uběhla doba doběhu■ Rušivé zdroje tepla (jen IČ senzor), např. topný ventilátor, otevřené dveře a okna, domácí zvířata, žárovka/halogenový reflektor, pohybující se objekty	<ul style="list-style-type: none">■ Zvýšit hodnotu soumrakového nastavení.■ Vyčkat na dobu doběhu, event. nastavit kratší dobu doběhu.■ Stacionární poruchové zdroje potlačit nálepkami.
Senzor vypne i přes přítomnost osoby	<ul style="list-style-type: none">■ Doba doběhu příliš krátká■ Světelný práh příliš nízký	<ul style="list-style-type: none">■ Prodloužit dobu doběhu.■ Změnit soumrakové nastavení.
Senzor vypíná příliš pozdě	<ul style="list-style-type: none">■ Doba doběhu příliš dlouhá	<ul style="list-style-type: none">■ Zkrátit dobu doběhu.
Senzor u čelního směru chůze zapíná příliš pozdě	<ul style="list-style-type: none">■ Dosah je u čelního směru chůze snížen.	<ul style="list-style-type: none">■ Namontovat další senzory.■ Zkrátit vzdálenost mezi dvěma senzory.
Senzor i přes tmu v přítomnosti osoby nezapíná	<ul style="list-style-type: none">■ Je vybrána příliš nízká hodnota soumrakového nastavení	<ul style="list-style-type: none">■ Senzor spínačem/tlačítkem deaktivován?■ Poloautomatická?■ Zvýšit hodnotu soumrakového nastavení.

Likvidace

Elektrická zařízení, příslušenství a obaly by měly být odevzeny k ekologickému opětovnému zhodnocení.



Nevyhazujte elektrická zařízení do domovního odpadu!

Jen pro země EU:
V souladu s platnou evropskou směrnicí o odpadních elektrických a elektronických zařízeních a jejím převedení do národního práva musí být nepoužitelná elektrická zařízení separována a odevzdána

k ekologickému opětovnému zhodnocení.

Prohlášení o záruce

Jako kupujícímu vám vůči prodávajícímu přináležejí zákonem předepsaná práva. Pokud tato práva ve vaší zemi existují, nejsou naším prohlášením o záruce zkrácena ani omezena. Poskytneme vám 5 letou záruku na bezvadné provedení a řádnou funkčnost našeho profesionálního senzorického výrobku značky STEINEL. Ručíme za to, že tento výrobek nemá materiállové, výrobní a konstrukční vady. Ručíme za funkčnost všech elektronických součástek a kabelů, i za nezavadnost všech použitých materiálů a jejich povrchů.

Uplatňování záruky

Chcete-li váš výrobek reklamovat, zašlete jej nedemontovaný a vyplacené s originálním dokladem o koupi, který musí obsahovat datum koupě a název výrobku, vašemu prodejci nebo přímo nám, na adresu **ELNAS s.r.o., Oblekovic 394, 671 81 Znojmo**. Doporučujeme vám, abyste doklad o koupi do uplynutí záruční doby pečlivě uschovali. Společnost STEINEL neručí za přepravní náklady a rizika týkající se zpětného zaslání.

Další informace k uplatňování záruky jsou uvedeny na naší webové stránce www.elnas.cz

Jestliže budete uplatňovat reklamaci nebo máte nějaké dotazy týkající se výrobku, můžete nám kdykoli zavolat na servisní horkou linku +42 (0) 515 220 126.

5 LETÁ
ZÁRUKA
VÝROBCE

CZ

SK Návod na obsluhu

Vážení zákazník,

ďakujeme vám za dôveru, ktorú ste nám preukázali kúpou vášho nového snímača prítomnosti značky STEINEL. Rozhodli ste sa pre kvalitný výrobok, ktorý bol vyrobený, testovaný a balený s najvyššou starostlivosťou.

Pred inštaláciou sa oboznámte s týmto montážnym návodom. Pretože len správna inštalácia a uvedenie do prevádzky zaručujú dlhodobú spoľahlivosť a bezporuchovú prevádzku.

Prajeme vám veľa spokojnosti s vašim novým snímačom prítomnosti značky STEINEL.

⚠ Bezpečnostné pokyny

- Inštaláciu smie vykonať len odborný personál podľa miestnych inštalčných predpisov VDE 08 29 (DIN EN 5000 90).
- V prostredí s výrobkami s nízkym napätím môže neodborná montáž spôsobiť najťažšie zdravotné alebo materiálne škody.
- Tento prístroj sa nikdy nesmie napájať na nízke napätie (230 V AC), keďže je určený na napájanie na obvody malého napätia.

Montáž/inštalácia (obr. strana 2) ⑦

Snímač prítomnosti je určený iba na montáž na stropy s dutými stenami, ako aj do systémů HaloX-O od firmy Kaiser.

Popis prístroja

- ① senzorový modul
- ② programovacie tlačidlo
- ③ spodná strana senzora
- ④ pripojenie zbernice KNX
- ⑤ krycia fólia na minimalizáciu oblasti snímania

- ⑥ funkcie
- ⑦ montáž/inštalácia
- ⑧ Kaiser-HaloX-O

Príslušenstvo (vol. výbava)

Servisné diaľkové ovládanie RC6 KNX
Č. EAN: 4007841 593018

Diaľkové ovládanie pre používateľa RC7 KNX
Č. EAN: 4007841 592912

Spôsob fungovania/základná funkcia ⑥

Intračervené snímače prítomnosti série Control PRO regulujú osvetlenie a riadenie vykurovania, ventilácie a klimatizácie, napr. v kanceláriách, školách, verejných alebo súkromných budovách v závislosti od svetlosti okolia a prítomnosti osôb.

Pyrosenzor vytvára svojou vysokou vyvinutou šošovkou štvorcovú oblasť snímania typickú pre miestnosť, v ktorej sa zaznamenajú aj tie najmenšie pohyby.

Snímač prítomnosti sa ďalej vyznačuje svojou nízkou spotrebou vlastného prúdu.

Ktorá z týchto funkcií sa má použiť (aktivovať), sa nastavuje softvérom ETS (Engineering Tool Software) od verzie ETS3.f v parametrom okno „Všeobecné nastavenia“.

Uvedenie do prevádzky

Upozornenie: Popis aplikácie nájdete na www.knx.steinell.de

1. Zadajte fyzickú adresu a vytvorte aplikačný program v ETS.

2. Do snímača prítomnosti načítajte fyzickú adresu a aplikačný program. Po výzve stlačte programovacie tlačidlo ②.

3. Po úspešnom naprogramovaní zhasne modrá LED dióda.

Elektrická inštalácia/automatická prevádzka

Pri výbere prepájacích vedení v zásade dodržiavajte inštalčné predpisy podľa VDE 08 29 (DIN EN 5000 90) (pozri Bezpečnostné pokyny na strane 80).

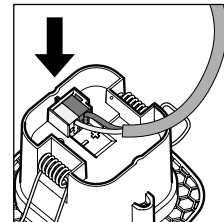
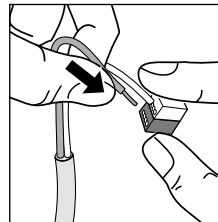

Kontrolovaná oblasť

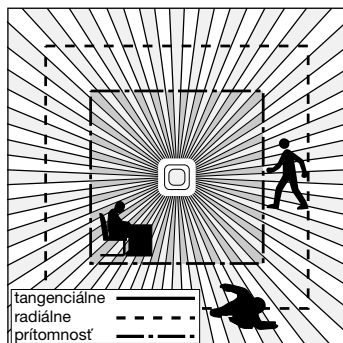
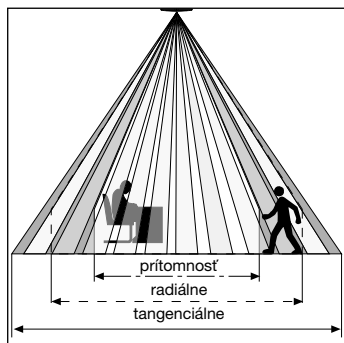

Z dôvodu štvorcovej oblasti snímania a možnosti zosieťovania variantov Master/Slave je možné priestor plánovať jednoducho, rýchlo a optimálne.

	2,5 m	2,8 m	3,5 m	4 m
tangenciálne	4 m	4 m	5,5 m	6 m
radiálne	3,2 m	4 m	4 m	5 m
prítomnosť	3,8 m	4 m	4,5 m	-

Technické údaje

Rozmery:	senzorový modul 77 x 77 x 60 mm
Sieťová prípojka KNX:	zbernicové napätie KNX
Nastavenia:	cez ETS softvér, diaľkové ovládanie alebo zbernicu
Svetelné kanály: svetlo 1 – svetlo 4	spínanie/tímenie; spínacia prevádzka konštantná regulácia svetla
Doba dobehu:	režim IQ, 1 – 30 min., v závislosti od prítomnosti a svetlosti
Meranie svetla:	zmiešané svetlo
Základná svetlosť:	VYP/10 % – 50 %
Doba dobehu:	základná svetlosť, trvalé zapnutie, 1 – 30 min.
Výstup vykurovania, ventilácia, klimatizácia:	v závislosti od prítomnosti
Oneskorenie zapnutia:	kontrola miestnosti, 1 – 30 min.
Doba dobehu:	1 – 120 min.
Výstup doba dobehu pre prítomnosť:	1 – 255 s
Ďalšie výstupy:	hodnota svetlosti, riadenie scén

Diaľkové ovládanie

Pomocou diaľkového ovládania RC 7 (vol. výbava) sa dajú funkcie pohodlne zapnúť aj zo zeme.

Servisné diaľkové ovládanie RC 6 (vol. výbava) umožňuje pohodlnú konfiguráciu (porov. Príslušenstvo na str. 81).

Prevádzkové poruchy

Porucha	Prčina	Riešenie
Svetlo sa nezapína	<ul style="list-style-type: none"> chyba pripojovacie napätie príliš nízka hodnota stmievania žiadny zaznamenaný pohyb 	<ul style="list-style-type: none"> skontrolovať pripojovacie napätie pomaly zvyšovať hodnotu stmievania, kým sa nezapne svetlo vytvoriť voľný výhľad na senzor skontrolovať oblasť snímania
Svetlo sa nevypína	<ul style="list-style-type: none"> svetlosť miestnosti je pre nastavenú hodnotu stmievania príliš vysoká doba dobehu plynie rušivé zdroje tepla (len IR senzor), napr.: vykurovacie ventilátory, otvorené dvere a okná, domáce zvieratá, žiarovka/halogénový reflektor, pohybujúce sa objekty 	<ul style="list-style-type: none"> zvýšiť hodnotu stmievania vyčakať dobu dobehu, resp. nastaviť kratšiu dobu dobehu nálepkami zakryť stacionárne rušivé zdroje
Senzor sa vypína napriek prítomnosti osôb	<ul style="list-style-type: none"> doba dobehu je príliš krátka prah svetla je príliš nízky 	<ul style="list-style-type: none"> predĺžiť dobu dobehu zmeniť nastavenie stmievania
Senzor sa vypína príliš neskoro	<ul style="list-style-type: none"> doba dobehu je príliš dlhá 	<ul style="list-style-type: none"> skrátiť dobu dobehu
Senzor sa zapína pri čelnom smere pohybu príliš neskoro	<ul style="list-style-type: none"> dosah je pri čelnom smere pohybu redukovaný 	<ul style="list-style-type: none"> namontovať ďalšie senzory zmenšiť odstup medzi dvoma senzormi
Senzor sa nezapína napriek tme počas prítomnosti osôb	<ul style="list-style-type: none"> je zvolená príliš nízka hodnota stmievania 	<ul style="list-style-type: none"> senzor deaktivovaný spínačom/tlačidlom? poloautomatika? zvýšiť hodnotu stmievania

Zneškodnenie

Elektrické zariadenia, príslušenstvo a obaly odovzdajte na ekologickú recykláciu.



Elektrické zariadenia nevyhadzuje do komunálneho odpadu!

Iba pre krajiny EÚ:
Podľa platnej európskej smernice o odpade z elektrických a elektronických zariadení a jej implementácie do národnej legislatívy sa musia nepoužívané elektrické a elektronické zariadenia zbierať separovane

a odovzdať na ekologickú recykláciu.

Záručné vyhlásenie

Ako kupujúcemu vám voči predajcovi prináležia zákonom stanovené práva. Pokiaľ takéto práva vo vašej krajine existujú, naše záručné vyhlásenie ich nekráti ani inak neobmedzuje. Poskytneme vám 5-ročnú záruku na bezchybný stav a náležité fungovanie vášho výrobku STEINEL zo série Professional Sensorik. Garantujeme, že tento výrobok neobsahuje žiadne materiálové, výrobné ani konštrukčné chyby. Garantujeme funkčnosť všetkých elektronických súčiastok a káblov, ako aj bezchybnosť všetkých použitých materiálov a ich povrchov.

Uplatnenie záruky
Ak chcete svoj výrobok reklamovať, zašlite ho v kompletnom stave a s uhradenými prepravnými nákladmi spolu s originálnym dokladom o kúpe, ktorý musí obsahovať dátum kúpy a označenie výrobku, svojmu predajcovi alebo priamo nám na adresu **NECO SK, a.s. Ružová 111, 019 01 Ilava**. Odporúčame vám, aby ste si svoj doklad o kúpe starostlivo uschovali až do uplynutia záručnej doby. Za prepravné náklady a riziká spojené so spätným zaslaním nepreberá spoločnosť STEINEL žiadnu zodpovednosť.

Informácie o možnostiach uplatnenia záručného prípadu nájdete na našej stránke www.neco.sk

Ak u vás došlo k záručnému prípadu alebo ak máte otázky týkajúce sa výrobku, môžete nás kedykoľvek telefonicky kontaktovať na našej servisnej linke: +421/42/4 45 67 10.

**5 ROKOV
ZÁRUKA
VÝROBCU**

PL Instrukcja obsługi. Tłumaczenie instrukcji oryginalnej

Szanowny Kliencie!

Dziękujemy za zaufanie wyrażone zakupem nowego czujnika obecności firmy STEINEL. Jest to wysokiej jakości, wydajny produkt, który został wyprodukowany, przetestowany i zapakowany z niezwykłą starannością.

Przed instalacją należy się zapoznać z niniejszą instrukcją montażu. Tylko prawidłowa instalacja i uruchomienie urządzenia zapewniają długoletnią, niezawodną i bezusterkową eksploatację.

Życzymy wiele radości z użytkowania nowego czujnika obecności firmy STEINEL.

⚠ Zasady bezpieczeństwa

- Instalacja może być przeprowadzona wyłącznie przez specjalistyczny personel zgodnie z krajowymi przepisami dotyczącymi instalacji VDE 08 29 (DIN EN 5000 90).
- Nieprawidłowy montaż w otoczeniu urządzeń pracujących z wykorzystaniem niskiego napięcia może powodować poważne szkody zdrowotne lub materialne.
- Nie należy podłączać tego urządzenia do źródła niskiego napięcia (230 V AC), ponieważ jest ono przeznaczone do podłączenia do obwodów napięcia obniżonego.

Montaż/instalacja (rys. na stronie 2) ⑦

Czujnik obecności jest przewidziany wyłącznie do montażu sufitowego w płytach gipsowo-kartonowych oraz w systemie HaloX-O firmy Kaiser.

Opis urządzenia

- ① Moduł czujnika
- ② Przycisk programowania
- ③ Dolna strona czujnika
- ④ Łącznik magistrali KNX
- ⑤ Folia zakrywająca do zmniejszenia obszaru wykrywania
- ⑥ Funkcje
- ⑦ Montaż i instalacja
- ⑧ Kaiser-HaloX-O

Osprzęt (opcjonalny)

Serwisowy pilot zdalnego sterowania RC6 KNX
Nr EAN: 4007841 593018

Użytkowy pilot zdalnego sterowania RC7 KNX
Nr EAN: 4007841 592912

Zasada działania i podstawowa funkcja ⑥

Czujniki obecności na podczewerzy z serii Control PRO sterują oświetleniem i modułami HLK np. w biurach, szkołach, budynkach prywatnych i użyteczności publicznej w zależności od jasności otoczenia i obecności.

Dzięki zaawansowanej soczewce pirosensor umożliwiają zastosowanie typowego dla pomieszczeń, kwadratowego obszaru wykrywania, w którym rejestrowane są nawet najmniejsze ruchy.

Czujnik obecności wyróżnia się także niskim zużyciem energii. Poszczególne funkcje aktywuje się w oknie parametrów „Ustawienia ogólne” oprogramowania Engineering Tool Software (ETS) od wersji ETS3.f.

Uruchomienie

Wskazówka: Opis zastosowania można znaleźć na stronie internetowej www.knx.steinel.de

1. Przydzielić adres fizyczny i utworzyć program zastosowania w ETS.

2. Załadować adres fizyczny i program zastosowania do czujnika obecności. Po odpowiednim wskazaniu nacisnąć przycisk programowania ②.

3. Po zakończeniu programowania gaśnie niebieska dioda LED.

Instalacja elektryczna/tryb automatyczny

Przy wybieraniu przewodów łączących należy przestrzegać przepisów dotyczących instalacji zgodnych z postanowieniami VDE 08 29 (DIN EN 5000 90; patrz wskazówki dotyczące bezpieczeństwa na stronie 85).

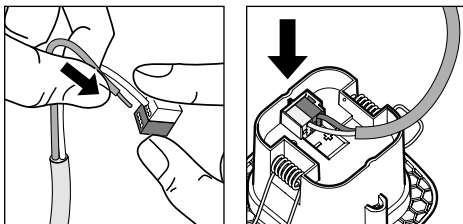

Obszar wykrywania

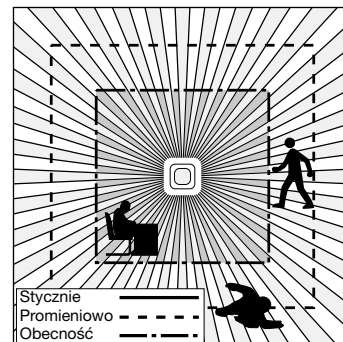
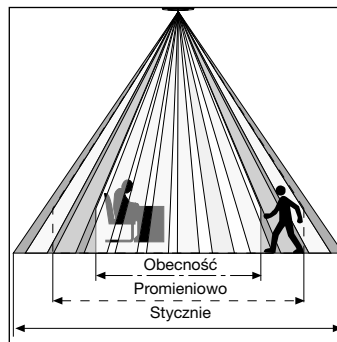

	2,5 m	2,8 m	3,5 m	4 m
Stycznie	4 m	4 m	5,5 m	6 m
Promieniowo	3,2 m	4 m	4 m	5 m
Obecność	3,8 m	4 m	4,5 m	-

Dzięki kwadratowemu obszarowi wykrywania i możliwości połączenia wariantów Master/Slave w sieć możliwe jest proste, szybkie i optymalne rozplanowanie pomieszczenia.

Dane techniczne

Wymiary:	Moduł czujnika 77 x 77 x 60 mm
Zasilanie sieciowe KNX:	Napięcie magistrali KNX
Ustawienia:	za pomocą oprogramowania ETS, pilota zdalnego sterowania lub magistrali
Kanały światła:	przełączanie/ściemnianie;
światło 1 – światło 4	tryb przełącznika regulacji światła stałego
Czas opóźnienia:	tryb IQ, 1–30 min, w zależności od obecności i jasności
Pomiar światła:	światło mieszane
Jasność podstawowa:	WYŁ./10%–50%
Czas opóźnienia:	Jasność podstawowa stała WŁ., 1–30 min
Wyjście HLK:	w zależności od obecności
Opóźnienie włączenia:	Kontrola pomieszczenia, 1–30 min
Czas opóźnienia:	1–120 min
Wyjście — czas opóźnienia obecności:	1–255 s
Dalsze wyjścia:	wartość jasności, sterowanie scenami

Pilot zdalnego sterowania

Za pomocą użytkownika pilota zdalnego sterowania RC 7 (opcjonalnego) wszystkie funkcje można wygodnie obsługiwać z poziomu podłogi.

Serwisowy pilot zdalnego sterowania RC 6 (opcjonalny) umożliwia wygodne konfigurowanie (por. Osprzęt str. 86).

Usterki

Usterka	Przyczyna	Usuwanie
Światło nie włącza się	<ul style="list-style-type: none"> ■ brak napięcia przyłączeniowego ■ zbyt mała wartość progu czułości zmierzchovej ■ brak wykrycia ruchu 	<ul style="list-style-type: none"> ■ sprawdzić napięcie przyłączeniowe ■ powoli zwiększać wartość progu czułości zmierzchovej aż do zapalenia światła ■ zapewnić dobrą widoczność czujnika ■ sprawdzić obszar wykrywania
Światło nie wyłącza się	<ul style="list-style-type: none"> ■ zbyt duża jasność pomieszczenia dla ustawionej wartości progu czułości zmierzchovej ■ trwa odliczanie czasu opóźnienia ■ zakłócające źródła ciepła (tylko czujnik na podczerwień), np.: wentylator grzejny, otwarte drzwi i okna, zwierzęta domowe, żarówka/reflektor halogenowy, ruchome objekty 	<ul style="list-style-type: none"> ■ zwiększyć wartość progu czułości zmierzchovej ■ poczekać na zakończenie czasu opóźnienia lub ustawić mniejszą wartość czasu opóźnienia ■ zakryć stacjonarne źródła zakłóceń za pomocą naklejek
Czujnik wyłącza światło mimo obecności	<ul style="list-style-type: none"> ■ zbyt krótki czas opóźnienia ■ zbyt niski próg światła 	<ul style="list-style-type: none"> ■ wydłużyć czas opóźnienia ■ zmienić ustawienie progu czułości zmierzchovej
Czujnik wyłącza światło zbyt późno	<ul style="list-style-type: none"> ■ zbyt długi czas opóźnienia 	<ul style="list-style-type: none"> ■ skrócić czas opóźnienia
Czujnik włącza światło zbyt późno przy frontalnym kierunku ruchu	<ul style="list-style-type: none"> ■ zmniejszony zasięg czujnika przy frontalnym kierunku ruchu 	<ul style="list-style-type: none"> ■ zamontować dodatkowe czujniki ■ zmniejszyć odległość między dwoma czujnikami
Czujnik nie włącza światła w ciemności mimo obecności	<ul style="list-style-type: none"> ■ zbyt mała wartość progu czułości zmierzchovej 	<ul style="list-style-type: none"> ■ czujnik dezaktywowany przez wyłącznik/przycisk? ■ tryb półautomatyczny? ■ zwiększyć wartość progu czułości zmierzchovej

Utylizacja

Urządzenia elektryczne, akcesoria i opakowania należy oddać do recyklingu przyjaznego środowisku.



Nie wyrzucać urządzeń elektrycznych wraz z odpadami z gospodarstw domowych!

Tylko dla krajów UE: Zgodnie z obowiązującymi dyrektywami europejskimi w sprawie zużytych urządzeń elektrycznych i elektronicznych oraz ich wdrażaniu do prawa krajowego nienadające się do użytkowania urządzenia elektryczne należy odbierać osobno i poddawać recyklingowi.

gowi w sposób przyjazny środowisku.

Deklaracja gwarancji

Jako kupującemu w razie potrzeby przysługują Państwu w stosunku do sprzedającego prawa z tytułu rękojmi. O ile prawa te obowiązują w Państwie kraju, to nie ulegają one na podstawie naszej deklaracji gwarancji ani skróceniu ani ograniczeniu. Udzielamy Państwu 5-letniej gwarancji na nienaganną jakość i prawidłowe funkcjonowanie zakupionego przez Państwa profesjonalnego produktu techniki czujników firmy STEINEL. Gwarantujemy, że produkt ten jest wolny od wad materiałowych, produkcyjnych i konstrukcyjnych. Gwarantujemy prawidłowe funkcjonowanie wszystkich podzespołów elektronicznych, a także, że wszystkie zastosowane materiały i ich powierzchnie są wolne od wad.

Dochodzenie roszczeń
Gwarancja jest ważna jedynie kompletnie wypełniona z podpisem Sprzedawcy potwierdzającym warunki gwarancji. Gwarancja na sprzedany towar konsumpcyjny nie wyłącza, nie ogranicza ani nie zawiesza uprawnień kupującego wynikających z rękojmi/niezgodności towaru z umową na podstawie dowodu zakupu. Z tego powodu zalecamy staranne przechowywanie dowodu zakupu. Reklamowany towar w stanie kompletnym prosimy przesać do Gwaranta wraz z krótkim opisem usterki, oryginalną kartą gwarancyjną, paragonem lub rachunkiem zakupu (opatrzonym datą zakupu i pieczęcią sklepu).

5 L A T
GWARANCJI
PRODUCENTA

RO Instrucțiuni de utilizare

Stimați clienți,

Vă mulțumim pentru încrederea pe care ați manifestat-o cum-părând acest detector de prezență STEINEL. V-ați decis pentru un produs de înaltă calitate, fabricat, testat și ambalat cu cea mai mare grijă.

Înainte de efectuarea lucrărilor de instalare, vă rugăm să parcurgeți prezentele instrucțiuni de montaj. Căci numai o instalare și o punere în funcțiune corespunzătoare asigură o funcționare de lungă durată, fiabilă și fără defecțiuni.

Vă dorim să vă bucurați de noul dumneavoastră detector de prezență STEINEL.

⚠️ Instrucțiuni de siguranță

- Instalarea se va face numai de către personal calificat, în conformitate cu reglementările privind instalațiile VDE 08 29 (DIN EN 5000 90) specifice țării respective.
- Într-un mediu cu materiale electrice de joasă tensiune, un montaj incorect poate provoca vătămări corporale sau daune materiale.
- Acest aparat nu trebuie conectat niciodată la joasă tensiune (230 V AC), întrucât este conceput pentru conectarea la circuite de joasă tensiune de securitate.

Montarea / instalarea (fig. pagina 2) ⑦

Detectorul de prezență este destinat numai pentru montarea ascunsă în plafoane cu gol, precum și în sistemul HaloX-O Kaiser.

Descrierea produsului

- ① Modul senzor
- ② Tastă de programare
- ③ Partea inferioară a senzorului
- ④ Element de cuplare bus KNX
- ⑤ Folie de mascare pentru reducerea zonei de detecție
- ⑥ Funcții
- ⑦ Montare/instalare
- ⑧ Sistem HaloX-O Kaiser

Accesorii (opționale)

Telecomandă service
RC6 KNX
EAN: 4007841 593018

Telecomandă utilizator
RC7 KNX
EAN: 4007841 592912

Modul de funcționare / funcția de bază ⑥

Detectorarele de prezență inf-rașu din seria Control PRO reglează iluminarea și comanda aparatelor de încălzire, aerisire, climatizare în spații cum sunt birourile, școlile, clădirile publice sau private, în funcție de luminozitatea ambientală și de prezența persoanelor.

Senzorul piroelectric permite, cu ajutorul lentilei extrem de specializate, o zonă de detecție pătrată tipică încăperii, în care sunt detectate și cele mai mici mișcări.

De asemenea, acest aparat de control al prezenței se distinge prin consumul său redus de curent.

Funcțiile care trebuie utilizate (activate) se setează prin intermediul ferestrei de parametrizare „Setări generale” cu ajutorul Engineering Tool Software (ETS), începând de la versiunea ETS3.f.

Punerea în funcțiune

Notă: Descrierea aplicației se găsește la adresa www.knx.steinel.de

1. Atribuiți adresa fizică și creați programul aplicației în ETS.

2. Încărcați adresa fizică și programul aplicației în detectorul de prezență. Când sunteți invitat, apăsați tasta de programare ②.

3. După finalizarea programării, ledul albastru se stinge.

Instalarea electrică/funcționarea automată

La alegerea cablurilor se vor respecta, în principiu, normele de instalare în conformitate cu VDE 08 29 (DIN EN 5000 90) (vezi instrucțiunile de siguranță de la pagina 90).

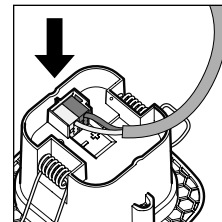
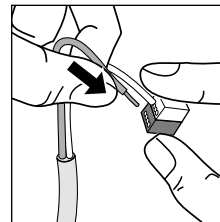

Zona de supraveghere

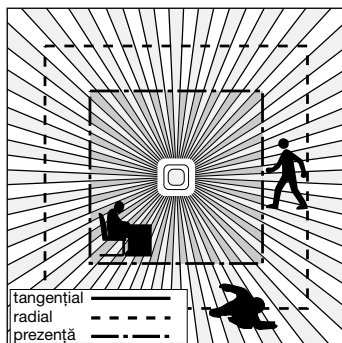
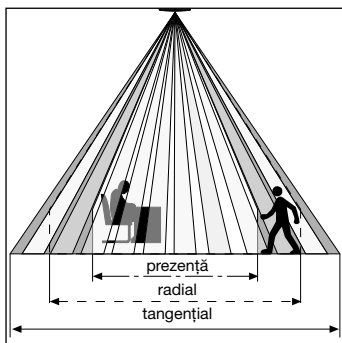

Datorită zonei de detecție de formă pătrată și posibilității de conectare a variantelor master/slave este posibilă o proiectare simplă, rapidă și optimă a spațiului.

	2,5 m	2,8 m	3,5 m	4 m
tangențial	4 m	4 m	5,5 m	6 m
radial	3,2 m	4 m	4 m	5 m
prezență	3,8 m	4 m	4,5 m	-

Date tehnice

Dimensiuni:	modul senzor 77 x 77 x 60 mm
Alimentare KNX:	tensiune bus KNX
Setări:	prin software-ul ETS, telecomandă sau bus
Canale de lumină: Lumină 1 – Lumină 4	aprindere - stingere/reglaj intensitate; reglare luminozitate la nivel constant
Interval de continuare a funcționării:	mod IQ, 1 – 30 min., în funcție de prezență și luminozitate
Măsurarea luminii:	lumină mixtă
Luminozitate de bază	DECUPLAT/10 % – 50 %
Interval de continuare a funcționării:	luminozitate de bază cuplată continuu, 1 – 30 min.
Ieșire HLK:	în funcție de prezență
Temporizare la pornire:	supravegherea încăperilor, 1 – 30 min.
Interval de continuare a funcționării:	1 – 120 min.
Ieșire interval de continuare a funcționării după prezență:	1 – 255 sec.
Alte ieșiri:	valoare luminozitate, comandă scenă

Telecomandă

Prin intermediul telecomenzii utilizatorului RC 7 (opțional) se pot activa confortabil funcțiile, de la nivelul solului.

Telecomanda de service RC 6 (opțional) permite configurarea confortabilă (vezi Accesorii pag. 91)

Defecțiuni în funcționare

Defecțiune	Cauză	Remediu
Lumina nu se aprinde	<ul style="list-style-type: none"> Nu există tensiune de conectare Valoarea de declanșare setată este prea mică Nu se detectează mișcări 	<ul style="list-style-type: none"> Verificați tensiunea de conectare Măriți încet valoarea de declanșare până se aprinde lumina Restabiliți vizibilitatea asupra senzorului Verificați domeniul de detecție
Lumina nu se stinge	<ul style="list-style-type: none"> Luminozitatea în încăpere este prea mare față de valoarea de declanșare setată Intervalul de continuare a funcționării se încheie Surse de căldură perturbatoare (numai senzor IR) de ex.: radiatoare cu suflantă, uși și ferestre deschise, animale de casă, bec/radiator cu halogen, obiecte în mișcare 	<ul style="list-style-type: none"> Măriți valoarea de declanșare Așteptați finalul intervalului de continuare a funcționării, resp. setați un interval de continuare a funcționării mai mic Obturați sursele staționare de perturbații folosind autocolante
Senzorul deconectează în ciuda prezenței	<ul style="list-style-type: none"> Intervalul de continuare a funcționării este prea mic Pragul de luminozitatea prea mic 	<ul style="list-style-type: none"> Măriți intervalul de continuare a funcționării Modificați setarea valorii de declanșare
Senzorul deconectează prea târziu	<ul style="list-style-type: none"> Intervalul de continuare a funcționării prea mare 	<ul style="list-style-type: none"> Reduceți intervalul de continuare a funcționării
Senzorul deconectează prea târziu la deplasare pe direcție frontală	<ul style="list-style-type: none"> S-a redus raza de acțiune la deplasare pe direcție frontală 	<ul style="list-style-type: none"> Montați alți senzori Reduceți distanța dintre doi senzori
Senzorul nu conectează în ciuda întinericului și prezenței	<ul style="list-style-type: none"> S-a selectat o valoare de declanșare prea mică 	<ul style="list-style-type: none"> Senzorul a fost dezactivat de la comutator/buton ? Semiautomat ? Măriți valoarea de declanșare

Eliminare ca deșeu

Aparatele electrice, accesoriile și ambalajele trebuie să facă obiectul unei reciclări ecologice.



Nu aruncați aparatele electrice la gunoii menajer!

Nu mai pentru țările UE: În conformitate cu directiva europeană privind eliminarea deșeurilor electrice și electronice în vigoare și transpunerii ei în legislația națională, aparatele electrice care nu mai pot fi utilizate trebuie să fie colectate se-

parat și să facă obiectul unei reciclări ecologice.

Declarație de garanție

În calitate de cumpărător în bucurie după caz de toate drepturile prevăzute prin lege privind garanția și reclamarea defectelor împotriva vânzătorului. În măsura în care aceste drepturi există în ara dumneavoastră, declarația noastră de garanție nici nu le restrânge și nici nu le reduce durata de valabilitate. V acordăm 5 ani de garanție pentru funcționarea ireproabilă și corespunzătoare a produsului dumneavoastră cu senzor din gama STEINEL Professional. Garanția cu acest produs nu prezintă niciun fel de erori de material, de producție și de proiectare. Garanția funcționalității tuturor componentelor electronice și a cablurilor, precum și caracterul ireproabil al tuturor materialelor utilizate și al suprafețelor acestora.

Solicitarea garanției

Dacă aveți o reclamație referitoare la produsul dvs., vă rugăm să trimiteți întregul și cu taxele de expediere plătite, împreună cu chitanța originală care trebuie să conțină data cumpărării și denumirea produsului, distribuitorului dvs. sau direct nou, la adresa STEINEL Distribution SRL; 505400 Rasnov, jud. Brașov; Str. Campului, nr.1; FSR Hala Scularie Birourile 4-7. Din acest motiv vă recomandăm să păstrați cu grijă chitanța până la expirarea termenului de garanție. STEINEL nu suportă costurile de transport și nu își asumă riscurile asociate transportului pentru returnarea produselor.

Informații privind solicitarea unei prestații în garanție găsiți pe pagina noastră web <http://steinelshop.ro/termeni-si-conditii#answer10>

Dacă doriți să solicitați o prestație în garanție sau aveți o întrebare despre produsul dvs., ne puteți contacta la +40(0)268 - 530000.

5 ANI
GARANȚIA
PRODUCĂTORULUI

SI Navodila za uporabo

Spōštovani kupec,

zahvaljujemo se vam za zaupanje, ki ste nam ga izkazali ob nakupu svojega novega javljalnika prisotnosti podjetja STEINEL. Odločili ste se za izdelek visoke kakovosti, ki je bil izdelan, testiran in zapakiran z največjo skrbnostjo.

Prêd inštalacijo preberite navodila za montažo. Samo pravilna inštalacija in zagon zagotavljata dolgo, zanesljivo in brezhibno delovanje.

Źelimo vam veliko veselja pri uporabi svojega javljalnika prisotnosti STEINEL.

⚠ Varnostna navodila

- Inštalacija sme zato izvesti le strokovnjak v skladu s predpisi za inštalacijo, ki veljajo v državi. VDE 08 29 (DIN EN 5000 90).
- V okolju z nizkonapetostnimi izdelki lahko nestrokovna montaža povzroči najhujše zdravstvene okvare ali gmotno škodo.
- Te naprave ne smete nikoli priključiti na nizko napetost (230 V AC), saj ni namenjene priključitvi na tokokroge majhne napetosti.

Montaža/inštalacija (sl. stran 2) ⑦

Javljalik prisotnosti je predviden le za montažo v strop v votle stropove in v sistem Kaiser HaloX-O.

Opis naprave

- ① Modul za senzor
- ② Tipka za programiranje
- ③ Spodnja stran senzorja
- ④ Spoj vodila za KNX
- ⑤ Prekrivna folija za zmanjšanje območja zaznavanja
- ⑥ Funkcije
- ⑦ Montaža/inštalacija
- ⑧ Kaiser HaloX-O

Oprema (dod. možnost)

Servisni daljinski
upravljalnik RC6 KNX
Št. EAN: 4007841 593018

Uporabniški daljinski
upravljalnik RC7 KNX
Št. EAN: 4007841 592912

Način delovanja / osnovne funkcije ⑥

Infrardeči javljalniki prisotnosti serije Control PRO regulirajo osvetlitev in krmiljenje grejta, zračenja in hlajenja (GZH), npr. v pisarnah, solah, javnih ali zasebnih zgradbah, v odvisnosti od svetlosti okolice in prisotnosti.

Pirosenzor omogoča z visokorazvito lečo za prostor običajno, kvadratno območje zaznavanja, v katerem zazna tudi najmanjše gibanje.

Za Presence Control je značilna tudi zelo nizka lastna poraba energije.

Katera od funkcij se bo uporabila (aktivirala), se nastavi v okencu za parametre „Splošne nastavitve“ s programskopremo "Engineering Tool Software" (ETS) od različice ETS3.f.

Zagon

Napotek: Opis aplikacije najdete na www.knx.steinel.de

1. Dodelitev fizičnega naslova in izdelava aplikacijskega programa v ETS.

2. Nalaganje fizičnega naslova in aplikacijskega programa v javljalnik prisotnosti. Po pozivu pritisnite tipko za programiranje ②.

3. Po uspešnem programiranju ugasne modra LED-lučka.

Električna inštalacija/avtomatsko delovanje

Pri izbiri ožičenja praviloma upoštevajte predpise za inštalacijo v skladu z VDE 08 29 (DIN EN 5000 90) (glejte varnostne napotke na strani 95).

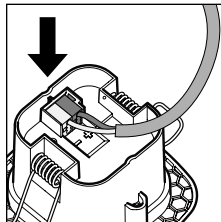
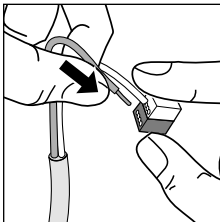

Območje nadziranja

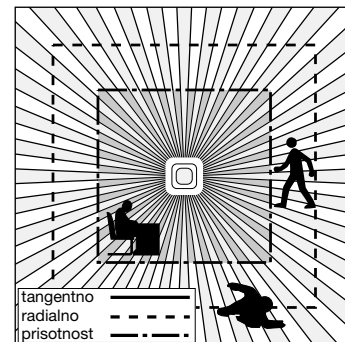
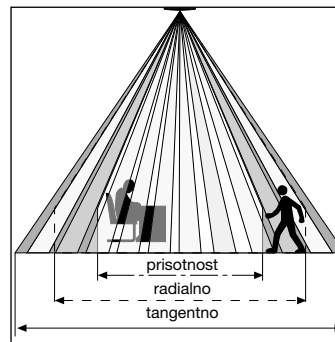

	2,5 m	2,8 m	3,5 m	4 m
tangентno	4 m	4 m	5,5 m	6 m
radialno	3,2 m	4 m	4 m	5 m
prisotnost	3,8 m	4 m	4,5 m	-

Zaradi kvadratnega področja zaznavanja in možnosti mrežne povezave različic nadrejena/podrejena enota je možno preprosto, hitro in optimalno načrtovanje prostora.

Tehnični podatki

Mere:	Modul za senzor 77 x 77 x 60 mm
Priključek na omrežje KNX:	Napetost vodila KNX
Nastavitve:	Prek programske opreme ETS, daljinskega upravljalnika ali vodila
Svetlobni kanali:	Preklop/zatamnitev; Preklopno delovanje reguliranje stalne luči
Čas naknadnega teka:	Način IQ, 1 – 30 min., odvisno od prisotnosti in svetlosti
Merjenje luči:	Mešana luč
Osnovna osvetlitev:	IZKLOP/10 % – 50 %
Čas naknadnega teka:	Osnovna osvetlitev stalni VKLOP, 1 - 30 min.
Izhod GZH:	odvisno od prisotnosti
Zamik vklopa:	Nadzor prostora, 1 – 30 min.
Čas naknadnega teka:	1 – 120 min.
Izhod čas naknadnega teka prisotnosti:	1 – 255 sek.
Nadaljnji izhodi:	Vrednost svetlosti, krmiljenje scene

Daljinski upravljalnik

Z daljinskim upravljalnikom uporabnika RC 7 (dodatna možnost) lahko funkcije udobno nastavljate s tal.

Servisno daljinsko upravljanje RC 6 (dodatna možnost) omogoča udobno konfiguracijo (glejte Dodatna oprema str. 96)

Obratovalne motnje

Motnja	Vzrok	Pomoč
luč se ne vklopi	<ul style="list-style-type: none">■ ni priključne napetosti■ zatemnitvena vrednost je nastavljena prenizko■ ni zaznave premikanja	<ul style="list-style-type: none">■ preverite priključno napetost■ počasi dvignite zatemnitveno vrednost, da se luč vklopi■ vzpostavite prost pogled na senzor■ preverite območje zaznavanja
luč se ne izklopi	<ul style="list-style-type: none">■ svetlost prostora za nastavljeno zatemnitveno vrednost je previsoka■ čas naknadnega teka je potekel■ moteči viri toplote (samo IR-senzor), npr. grelniki, odprta vrata in okna, domače živali, žarnice/halogenske sijalke, premikajoči se predmeti	<ul style="list-style-type: none">■ povišajte vrednosti zatemnitve■ počakajte na potek naknadnega teka in po potrebi nastavite krajši čas naknadnega teka■ z nalepkami izključite stacionarne vire motenj
senzor kljub prisotnosti izklaplja	<ul style="list-style-type: none">■ prekratek čas naknadnega teka■ prenizek svetlobni prag	<ul style="list-style-type: none">■ podaljšajte čas naknadnega teka■ spremenite nastavitve zatemnjenosti
senzor se prepozno izklaplja	<ul style="list-style-type: none">■ predolg čas naknadnega teka	<ul style="list-style-type: none">■ skrajšajte čas naknadnega teka
senzor se ob frontalni smeri hoje prepozno vklaplja	<ul style="list-style-type: none">■ doseg pri frontalni smeri hoje je zmanjšan	<ul style="list-style-type: none">■ montirajte več senzorjev■ zmanjšajte razdaljo med dvema senzorjema
senzor ne kljub temi ob prisotnosti ne vklopi	<ul style="list-style-type: none">■ zatemnitvena vrednost je nastavljena prenizko	<ul style="list-style-type: none">■ Senzor deaktiviran s stikalom/tipko?■ Polavtomatika?■ povišajte vrednosti zatemnitve

Odstranjevanje

Električne aparate, opremo in embalažo oddajte v okolju prijazno ponovno obdelavo.



Električnih aparatov ne odstranjujte s hišnimi odpadki!

Samo za države članice EU: V skladu z veljavno Evropsko direktivo o izrabljenih električnih in elektronskih aparatih in njenim prenosom v nacionalno zakonodajo je električne aparate, ki niso več uporabni, tre-

ba zbirati ločeno in jih oddati v okolju prijazno ponovno obdelavo.

Garancijska izjava

Kot kupcu so vam na voljo zakonske garancijske pravice v skladu s 437. členom in naslednjimi Civilnega zakonika (BGB, Bürgerliches Gesetzbuch) (naknadna izpolnitev, odstop od kupoprodajne pogodbe, zmanjšanje kupnine, odškodnina in nadomestilo za stroške). Naša garancijska izjava teh pravic ne krajša in ne omejuje. Poleg zakonskega garancijskega obdobja vam dajemo 5-letno garancijo na brezhibno sestavo in pravilno delovanje tega izdelka STEINEL-Professional-Sensorik. Jamčimo, da izdelek nima materialnih in tovarniških napak ali napak v sestavi. Jamčimo za delovanje vseh elektronskih sklopov in kablov ter za brezhibnost vseh uporabljenih materialov in njihovih površin.

Uveljavljanje

Če želite izdelek reklamirati, pošljite cel izdelek s plačano poštnino in priložite originalni račun, ki vsebuje datum nakupa in poimenovanje izdelka, svojemu trgovcu ali neposredno na naš naslov:

ELEKTRO- PROJEKT PLUS
D.O.O. , Suha pri Predosljah
12, 4000 KRANJ. Priporočamo vam, da račun skrbno hranite do poteka garancijskega obdobja. Za transportne stroške in tveganja v okviru vračila družba STEINEL ne prevzema jamstva.

(Informacije o uveljavljanju garancijskega primera najdete na naši spletni strani www.priporocam.si)

Če imate garancijski primer ali vprašanje glede izdelka, nas lahko pokličete na telefonsko številko servisa
+386 42 521 645.

5 LETNA
PROIZVAJALCA
GARANCIJA

HR Uputa za uporabu

Poštovani kupče,

zahvaljujemo na povjerenju koje ste nam iskazali kupnjom Vašeg novog STEINEL dojavni-ka prisutnosti. Odlučili ste se za proizvod visoke kvalitete koji je proizveden, ispitan i zapakiran uz veliku pažnju.

Molimo Vas da se prije njegovo-vog instaliranja upoznate s ovim uputama za montažu. Naime, samo stručna instalacija i puštanje u pogon jamči dug i pouzdan rad bez smetnji.

Želimo Vam puno zadovoljstva s Vašim novim STEINEL dojav-nikom prisutnosti.

⚠ Sigurnosne napomene

- Instalaciju smije provesti samo stručno osoblje u skladu s državnim propi-sima o instalacijama VDE 08 29 (DIN EN 5000 90).
- Nestručna montaža proizvoda niskog napona može uzrokovati najteže zdravstveneozljeđe ili materijalne štete.
- Ovaj uređaj ne smije se nikad priključiti na niski napon (230 V AC) jer je namijenjen za priključivanje na strujne krugove malog napona.

Montaža/Instalacija (slika na str. 2) ⑦

Dojavnik prisutnosti predvi-đen je samo za stropnu mon-tažu u šupljim stropovima kao i u sustavu Kaiser HaloX-O.

Opis uređaja

- ① Senzorski modul
- ② Programska tipka
- ③ Donja strana senzora
- ④ Spojnica KNX-sabirnice
- ⑤ Zaslonska folija za minimi-ziranje područja detekcije
- ⑥ Funkcije
- ⑦ Montaža/Instalacija
- ⑧ Kaiser-HaloX-O

Pribor (opcija)

Servisni daljinski upravljač RC6 KNX
EAN-br.: 4007841 593018

Korisnički daljinski upravljač RC7 KNX
EAN-br.: 4007841 592912

Način funkcioniranja / Osnovna funkcija ⑥

Infracrveni dojavnici prisutno-sti serije Control PRO regulira-ju osvijetljenje i upravljanje sustavom GVK npr. u uredima, školama, javnim ili privatnim zgradama, ovisno o svjetloči okoline i prisutnosti osoba.

Pirosenzor omogućava pomo-ću visokorazvijene leće pod-ručje detekcije kvadratičnog oblika, tipičnog za sobu u kojem se detektiraju najmanji pokreti.

Koja se od tih funkcija treba koristiti (aktivirati), podešava se putem parametarskog okvi-ra „Opće postavke“ pomoću alata Engineering Tool Softwa-re (ETS) od verzije ETS3.f.

Kontrola prisutnosti (Presence Control) odlikuje se malom vlastitom potrošnjom energije.

Puštanje u pogon

Napomena:
Opis aplikacije naći ćete na www.knx.steinell.de

1. Dodijeliti fizičku adresu i izraditi aplikacijski program u ETS.

2. Učitati fizičku adresu i apli-kacijski program u dojavnik pokreta. Kad se to od Vas zatraži, pritisnite program-sku tipku ②.

3. Nakon uspješnog progra-miranja, ugasi se plava LED.

Električna instalacija/Automatski pogon

Pri lokom odabira kabela za ožičenje načelno se treba pridržavati propisa o instalaciji pre-ma standardu VDE 08 29 (DIN EN 5000 90) (vidi Sigurno-sne napomene na stranici 100).

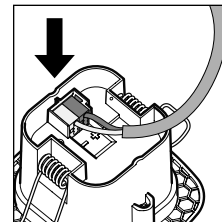
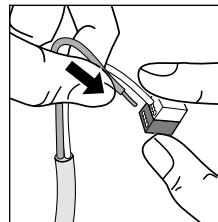

Područje nadziranja

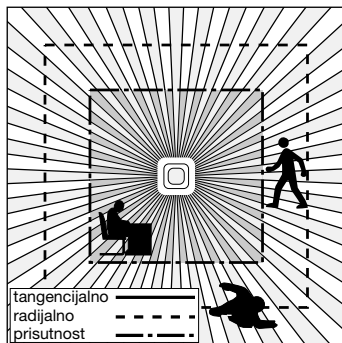
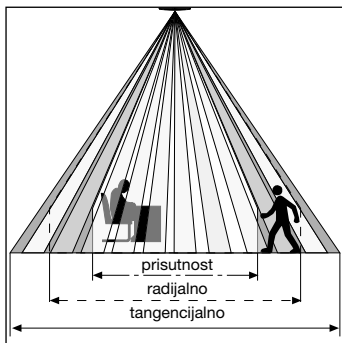

Zbog kvadratičnog područja detekcije i mogućnosti umreženja varijanti master/slave moguće je jednostavno, brzo i optimalno prostorno planiranje.

	2,5 m	2,8 m	3,5 m	4 m
tangencijalno	4 m	4 m	5,5 m	6 m
radijalno	3,2 m	4 m	4 m	5 m
prisutnost	3,8 m	4 m	4,5 m	-

Tehnički podaci

Dimenzije:	Senzorski modul 77 x 77 x 60 mm
Mrežni priključak KNX:	napon KNX sabirnice
Podešavanja:	pomoću softvera ETS, daljinskog upravljača ili sabirnice
Kanali rasvjete:	uključivanje/zatamnivanje (dimanje);
svjetlo 1 – svjetlo 4	uključivanje/isključivanje, konstantna regulacija svjetlosti
Vrijeme isključivanja:	IQ-modus, 1 – 30 min., ovisno o prisutnosti osoba i svjetloći
Mjerenje svjetla:	mješovito svjetlo
Osnovna svjetloća:	ISKLUJUČENO/10 % – 50 %
Vrijeme isključivanja:	osnovna svjetloća stalno UKLJUČENO, 1 – 30 min.
Izlaz GVK:	ovisno o prisutnosti osoba
Kašnjenje uključivanja:	nadziranje prostora, 1 – 30 min.
Vrijeme isključivanja:	1 – 120 min.
Vrijeme isključivanja izlaza za prisutnost:	1 – 255 sek.
Ostali izlazi:	vrijednost svjetloće, scensko upravljanje

Daljinsko upravljanje

Pomoću korisničkog daljinskog upravljača RC 7 (opcija) funkcije se mogu uključiti jednostavno s poda.

Servisni daljinski upravljač RC 6 (opcija) omogućava jednostavnu konfiguraciju (usp. Priror str. 101)

Smetnje u radu

Smetnja	Uzrok	Pomoć
Svjetlo se ne uključuje.	<ul style="list-style-type: none"> nema priključnog napona prenisko podešena vrijednost svjetlosnog praga nema detektiranja pokreta 	<ul style="list-style-type: none"> provjeriti priključni napon polako povećavati vrijednost svjetlosnog praga dok se ne uključi svjetlo omogućiti dobar pogled na senzor provjeriti područje detekcije
Svjetlo se ne isključuje.	<ul style="list-style-type: none"> Prevelika svjetloća prostora za podešenu vrijednost svjetlosnog praga Ističe vrijeme trajanja uključivanja izlaza izvori topline koji stvaraju smetnje (samo IC senzor) kao npr.: grijalica-ventilator (kalerifer), otvorena vrata i prozori, kućni ljubimci, žarulja/halogeni reflektor, objekti koji se kreću 	<ul style="list-style-type: none"> povećati vrijednost zatamnivanja pričekati istek vremena trajanja uključenja izlaza, po potrebi ga podesiti na manju vrijednost stacionarni izvori smetnji anuliraju se naljepnicom
Senzor se isključuje unatoč prisutnosti osobe.	<ul style="list-style-type: none"> prekratko vrijeme trajanja uključivanja izlaza preznak prag svjetlosti 	<ul style="list-style-type: none"> povećati vrijeme trajanja uključivanja izlaza promijeniti podešenost zatamnivanja
Senzor se isključuje prekasno.	<ul style="list-style-type: none"> predugo vrijeme trajanja uključivanja izlaza 	<ul style="list-style-type: none"> skratiti vrijeme trajanja uključivanja izlaza
Senzor se kod frontalnog smjera hodanja uključuje prekasno.	<ul style="list-style-type: none"> smanjeni domet kod frontalnog smjera hodanja 	<ul style="list-style-type: none"> montirati ostale senzore smanjiti razmak između dva senzora
Senzor se ne uključuje unatoč tami kod prisutnosti osobe.	<ul style="list-style-type: none"> prenisko podešena vrijednost svjetlosnog praga 	<ul style="list-style-type: none"> Deaktiviran senzor pomoću sklopke/tipke? Poluautomatika? povećati vrijednost svjetlosnog praga

Zbrinjavanje

Električne uređaje, pribor i ambalažu treba zbrinuti na ekološki način odvozom na reciklažu.



Ne bacajte električne uređaje u kućni otpad!

Samo za zemlje EU:
Prema važećim europskim direktivama za stare električne i elektroničke uređaje i njihovoj implementaciji u nacionalno pravo, električni uređaji koji se više ne mogu koristiti moraju se posebno sakupiti i zbrinuti

na ekološki način odvozom na reciklažu.

Izjava o jamstvu

Kao kupcu pripadaju Vam sva prava po zakonu o zaštiti potrošača. Ako ta prava postoje u Vašoj zemlji, ona se našom izjavom o jamstvu ne smanjuju niti ograničavaju. Dajemo Vam 5 godina jamstva na besprijekornu kakvoću i propisno funkcioniranje Vašeg proizvoda STEINEL-Professional-Senzorika. Jamčimo da ovaj proizvod nema greške na materijalu, tvorničke i konstrukcijske greške. Jamčimo tehničku ispravnost svih elektroničkih sklopova i kabela, kao i ispravnost svih korištenih materijala i njihovih površina.

Zahtijevanje jamstvenog prava
Ako želite reklamirati svoj proizvod, pošaljite cjelovit proizvod s originalnim računom koji mora sadržavati podatke o datumu kupnje i naziv proizvoda, oslobođeno troškova prijevoza, Vašem trgovcu ili izravno na našu adresu, Daljinsko upravljanje d.o.o., Bedriča Smetane 10, HR-10000 Zagreb. Stoga Vam preporučujemo da pažljivo sačuvate račun do isteka jamstvenog roka. Daljinsko upravljanje d.o.o. ne preuzima jamstvo za transportne troškove i rizike u okviru povratne pošiljke.

Informacije o zahtijevanju prava u slučaju jamstva dobit ćete na našoj početnoj stranici www.daljinsko-upravljanje.hr

Ako imate slučaj jamstva ili pitanja u vezi Vašeg proizvoda, nazovite nas na dežurni telefonski telefon **+385 (1) 388 66 77** ili **388 02 47** u vremenu od ponedjeljka do petka od 08:00 do 16:00 sati ili nas kontaktirajte na e-mail adresu: daljinsko-upravljanje@inet.hr.

5 GODINA
PROIZVODAČA
JAMSTVA

EE Kasutusjuhend

Väga austatud klient!

täname Teid usalduse eest, mida Te meile uue STEINELi kohaloluanduri ostmisega osutasite. Te otsustasite kvaliteettoote kasuks, mis on suuri hoolikusega toodetud, testitud ja pakendatud.

Palun tutvuge enne installaermist käesoleva montaažijuhendiga. Sest üksnes asjakohase installatsiooni ja kasutuselevõtu puhul on tagatud pikaajaline, usaldusväärne ning rikkevaba talitlus.

Soovime Teile uue STEINELi kohaloluanduri meeldivat kasutamist.

⚠ Ohutusjuhised

- Installatsiooni tohib teosta üksnes oskpersonal pidades kinni riigis kehtestatud installatsiooneeskirjadest VDE 08 29 (DIN EN 5000 90).
- Madalpingetoodetega seonduvalt võib põhjustada asjatundmatu montaaž raskeid tervisekahjustusi või materiaalseid kahjusid.
- Antud seadet ei tohi kunagi madalpingega (230 V AC) ühendada, sest see on ette nähtud väikepingeahelate külge ühendamiseks.

Montaaž/installatsioon m (vt joon. lk 2) ⑦

Kohaloluandur on ette nähtud üksnes laesiseseks montaažiks ööneslagedesse ja Kaiseri HaloX-O süsteemi.

Seedme kirjeldus

- ① Sensorimoodul
- ② Programmeerimisklahv
- ③ Sensori alakülg
- ④ KNX siinisidesti
- ⑤ Kattekile tuvastuspiirkonna minimeerimiseks
- ⑥ Funktsioonid
- ⑦ Montaaž/installatsioon
- ⑧ Kaiser HaloX-O

Tarvikud (suvand)

Teenindus-kaugjuhtimispuult
RC6 KNX
EAN nr: 4007841 593018

Kasutaja-kaugjuhtimispuult
RC7 KNX
EAN nr: 4007841 592912

Talitusviis / põhifunktsioon ⑥

Seeria Control PRO infrapuna-kohaloluandurid reguleerivad ümbruse valgustatuse tase-mest sõltuvalt ja kohalolust sõltuvalt valgustuse ning KVK juhtsüsteeme nt büroodes, koolides, avalik- või eraõiguslikes hoonetes.

Pürosensor võimaldab tundlik pürosensor, millele innovaatiline, ruumi geomeetriat järgiv läätä suunab, tuvastuspiirkonnast ka väikeima liikumise kõige väiksemaid liikumisi.

Kõrge arengutasemega läätsega pürosensor võimaldab ruumituüpilist ruudukujulist tuvastuspiirkonda, milles tuvastatakse ka kõige väiksemaid liikumisi.

Milliseid neist funktsioonidest kasutada (aktiveerida) tuleks, seadistatakse parameetriaknas „Üldised seaded“ Engineering Tool Software (ETS) (alates versioonist ETS3.f) abil.

Kasutuselevõtmine

Juhis: Rakendus kirjelduse leiate aadressilt www.knx.steinell.de

1. Määrake ETS füüsiline aadress ja seadistage rakendusprogramm.

2. Laadige füüsiline aadress ja rakendusprogramm kohaloluandurisse. Vajutage vastava korralduse ilmumisel programmeerimisklahvi ②.

3. Pärast edukat programmeerimist kustub sinine LED.

Elektriinstallatsioon/automaatrežiim

Juhtmestusvõimaluste valikul tuleb pidada põhimõtteliselt kinni VDE 08 29 (DIN EN 5000 90) installatsioonieskirjadest (vt ohutusjuhiseid lk 105).

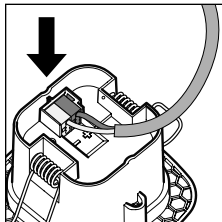
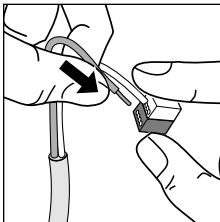

Järelevalvepiirkond

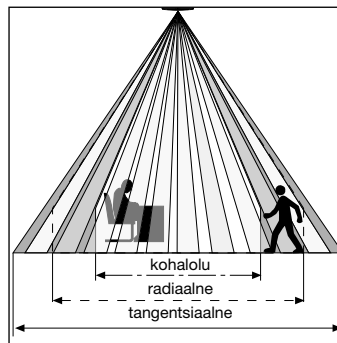

	2,5 m	2,8 m	3,5 m	4 m
tangentsiaalne	4 m	4 m	5,5 m	6 m
radiaalne	3,2 m	4 m	4 m	5 m
kohalolu	3,8 m	4 m	4,5 m	-

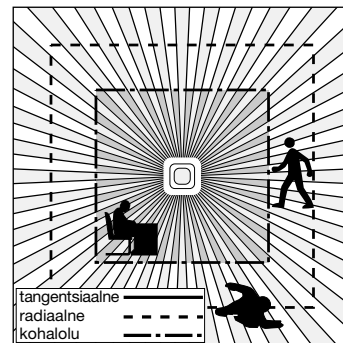

Ruudukujulise tuvastuspiirkonna ja master/slave variantidega võrkühendamise võimaluse tõttu on võimalik ruume lihtsalt, kiiresti ning optimaalselt planeerida.

Tehnilised andmed

Mootmed:	sensorimoodul 77 x 77 x 60 mm
Võrguühendus KNX:	KNX siinpinge kaudu
Seaded:	ETS-tarkvara, kaugjuhtimispuuldi või siini kaudu
Valguskanalid:	lülitamine/hämardamine;
valgus 1 – valgus 4	püsivalguse reguleerimise lülitusrežiim
Viivitusae:	IQ-moodus, 1 – 30 min, kohalolust ja heledusest sõltuv
Valguse mootmine:	segavalgus
Põhiheledus:	VÄLJAS/10 % – 50 %
Viivitusae:	põhiheledus kestvalt SEES, 1 – 30 min
Väljund KVK:	kohalolust sõltuv
Sisselülitusviivitus:	1 – 30 min
Viivitusae:	1–120 min
Kohalolu viivitusaja väljund:	1 – 255 sek
Edasised väljundid:	heleduseväärtus, stseenide juhtimine

Kaugjuhtimine

Kasutaja-kaugjuhtimispuldiga RC 7 (valikvarustus) saab funktsioone mugavalt distantsilt sisse lülitada.

Teenindus-kaugjuhtimispult RC 6 (valikvarustus) võimaldab mugavat konfigureerimist (vrdi tarvikud lk 106)

Talitlushäired

Rike	Põhjus	Abi
Valgus ei lülitu sisse	<ul style="list-style-type: none"> Ühenduspinge puudub Hämarusväärtus liiga madalaks seatud Liikumist ei tuvastata 	<ul style="list-style-type: none"> Kontrollige ühenduspinget Suurendage aeglaselt hämarusväärtust kuni valgus sisse lülitub Tagage sensorile vaba vaade Kontrollige tuvastuspiirkonda
Valgus ei lülitu välja	<ul style="list-style-type: none"> Ruumiheledus hämarusväärtuse seade jaoks liiga kõrge Järealtalitlusaeg möödub Häirivad soojusallikad (ainult IP-sensor), nt: küttevõllilaator, avatud ukSED ja aknad, koduloomad, hõõglamp/halogeenprojektor, liikuvad objektid 	<ul style="list-style-type: none"> Suurendage hämarusväärtust Oodake ära järealtalitlusaeg, vajadusel seadke järealtalitlusaega lühemaks Varjestage statsionaarsed häireallikad kleepsudega
Sensor ei lülitu kohalolust hoolimata välja	<ul style="list-style-type: none"> Järealtalitlusaeg liiga lühike Valguslävi liiga madal 	<ul style="list-style-type: none"> Pikendage järealtalitlusaega Muutke hämaruseseadistust
Sensor lülitub liiga hilja välja	<ul style="list-style-type: none"> Järelojooksuaeg liiga pikk 	<ul style="list-style-type: none"> Lühendage järealtalitlusaega
Sensor lülitub otseses käimis-suunas liiga hilja sisse	<ul style="list-style-type: none"> Tööraadius on otsese käimissuuna puhul redutseeritud 	<ul style="list-style-type: none"> Monteerige täiendavad sensorid Vähendage kahe sensori vahelaugust
Sensor ei lülitu pimedusest hoolimata kohalolu korral sisse	<ul style="list-style-type: none"> Valitud liiga madal hämarusväärtus 	<ul style="list-style-type: none"> Sensor lülitiga/klahviga deaktiveeritud? Poolautomaatika? Suurendage hämarusväärtust

Utiliseerimine

Elektriseadmed, lisatarvikud ja pakendid tuleb suunata keskkonnateadlikku taaskasutusse.



Ärge visake elektriseadmeid olmejäätmete hulka!

Ainult ELi riikidele: Vastavalt vanu elektri- ja elektroonikaseadmeid puudutavale kehtivale Euroopa määrusele ja selle rakendamisele rahvusvahelises õiguses tuleb kasutuskõlbmatud elektriseadmed

koguda eraldi ning suunata keskkonnateadlikku taaskasutusse.

Garantiideklaratsioon

Ostjana omate müüja suhtes samuti seadusega sätestatud puuduste kõrvaldamise õigusi või vastavalt pretensiooniõigusi. Kui Teie asukohariigis on need õigused olemas, siis meie garantiideklaratsioon neid ei käربی ega piira. Me anname Teie STEINELI Professional sensortootete laitmatute omaduste ja nõuetekohase talitluse kohta 5-aastase garanti. Me garanteerime, et kõnealune toode on vaba materjali-, valmistamis- ja konstruktsioonivigadest. Me garanteerime kõigi elektrooniliste koostedetailide ja kaablite talituskõlblikkuse ning et kasutatud valmistamismaterjalid ja nende pealispind on puudustevabad.

Kaebuste esitamine
Kui soovite tootega seondult reklamatsiooni esitada, siis palun saatke see komplektseks ja tasutud tarnega koos originaal-ostutšekiga, mis peab sisaldama ostukuupäeva andmeid ning toote nimetust, meie edasimüüjale või otse meile, **Fortronic AS, Tööstuse tee 10, 61715, Tõrvandi**. Me soovitame Teil ostutšekki seetõttu kuni garantiiaja möödumiseni hoolikalt alal hoida. STEINEL ei vastuta tagasisaatmise raames esinevate transpordikulude ja -riskide eest.

Informatsiooni garantiijuhtumi kehtestamiseks saate meie kodulehelt www.fortronic.ee või www.steinell-professional.de/garantie

Garantiijuhtumi esinemise või mõne toote kohta küsimuste tekkimise korral võite meile esmaspäevast reedeni 9.00-17.00 vahemikus teeninduse numbril +372 7 475 208 helistada.

5 AASTAT
TOOTJA
GARANTIID

LT Naudojimo instrukcija

Gerb. kliente,

dėkojame, kad parodėte pasitikėjimą ir įsigijote naująjį STEINEL buvimo sensorių. Jūs įsigijote aukštos kokybės produktą, kuris pagamintas, išbandytas ir supakuotas ypač kruopščiai.

Prieš prijungdami prietaisą, susipažinkite su šia montavimo instrukcija. Nes tik taisyklingai prijungtą ir tinkamai pradėtą naudoti prietaisą galėsite eksploatuoti ilgai, patikimai ir be gedimų.

Linkime daug malonių akimirų naudojantis naujuoju STEINEL buvimo davikliu.

⚠ Saugos reikalavimai

- Šis gaminys gali prijungti tik kvalifikuotas elektrikas, vadovaudamasis šalyje galiojančiomis instaliacijos normomis ir jungimo taisyklėmis VDE 08 29 (DIN EN 5000 90).
- Aplinkoje, kurioje yra žemos įtampos gaminių, netinkamas sumontavimas gali sukelti sunkių sveikatos sužalojimų arba sugadinti turtą.
- Šio prietaiso negalima jungti prie 230 V kintamosios srovės tinklo nes jis skirtas tik labai žemos įtampos grandinėms.

Montavimas / įrengimas (žr. pav. 2 psl.) ⑦

Šis buvimo daviklis yra skirtas montuoti tik tuščiaidurių perdangų lubose ir sistemoje „Kaiser HaloX-O“.

Prietaiso aprašymas

- ① Sensoriaus modulis
- ② Programavimo mygtukas
- ③ Sensoriaus apatinė pusė
- ④ KNX magistralės jungtis
- ⑤ Dengiamosios užsklandos jautrumo zoni sumažinti
- ⑥ Funkcijos
- ⑦ Montavimas / įrengimas
- ⑧ „Kaiser HaloX-O“

Priedai (pasirenkamieji)

Aptarnavimo darbuotojų
nuotolinio valdymo pultas
RC6 KNX
EAN-Nr: 4007841 593018

Naudotojo
nuotolinio valdymo pultas
RC7 KNX
EAN-Nr: 4007841 592912

Veikimo principas / pagrindinė funkcija ⑥

„Control PRO“ serijos infraraudonųjų spindulių buvimo sensorius reguliuoja apšvietimą ir šildymo, vėdinimo, kondicionavimo sistemų valdymą, pvz., biuruose, mokyklose, visuomeniniuose arba privačiuose pastatuose priklausomai nuo aplinkos apšvietimo ir žmonių patalpose buvimu.

Pirosensorius su pažangia linze užtikrina stebėjimą patalpose (kvadrato formos stebėjimo zona), kuriuose fiksuoja mažiausią judesį.

Buvimo kontrolė taip pat pasižymi nedideliu energijos suvartojimu.

Kuri šių funkcijų turi būti naudojama (suaktyvinta), nustatoma naudojantis programinės įrangos „Engineering Tool Software“ (ETS) (nuo ETS3 ir aukštesnės versijos) parametru langu „Bendrieji nustatymai“.

Eksploatacijos pradžia

Pastaba: taikymo aprašas pateiktas www.knx.steinell.de

1. Suteikite adresą ir ETS sukurkite taikomąją programą.

2. Įkelkite adresą ir taikomąją programą į buvimo sensorių. Jeigu prašoma, paspauskite programavimo mygtuką ②.

3. Sėkmingai atlikus programavimą, mėlynas LED užgesa.

Elektros įrengimas / automatinis režimas

Renkantis elektros laidus būtina laikytis instaliacijos normų ir jungimo taisyklių VDE 08 29 (DIN EN 5000 90) (žr. „Saugumo nurodymai“, 110 psl.).

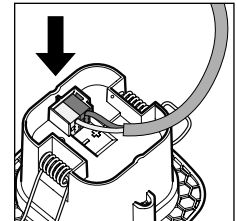
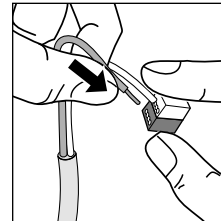

Jautrumo zona

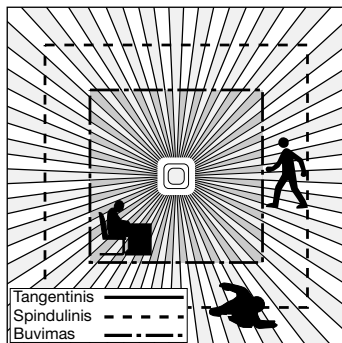
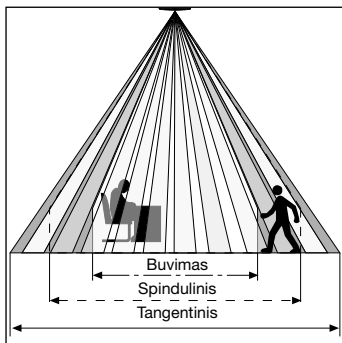

Kvadratinė jautrumo zona ir galimybė sujungti „Master“ / „Slave“ į tinklą užtikrina paprastą, greitą ir optimalų patalpos planavimą.

	2,5 m	2,8 m	3,5 m	4 m
Tangentinis	4 m	4 m	5,5 m	6 m
Spindulinis	3,2 m	4 m	4 m	5 m
Buvimas	3,8 m	4 m	4,5 m	-

Techniniai duomenys

Matmenys:	sensoriaus modulis 77 x 77 x 60 mm
KNX prijungimas prie tinklo:	KNX magistralės įtampa
Nustatymai:	naudojantis ETS programine įranga, nuotolinio valdymo sistema arba magistrale
Šviesos kanalai: šviesa 1 – šviesa 4	jungti / reguliuoti; perjungimo režimas: pastovus šviesos reguliavimas
Inercinis veikimo laikas:	IQ režimas, 1–30 min., priklauso nuo buvimo ir apšvietimo
Šviesos matavimas:	mišri šviesa
Budintis režimas:	IŠJ./10–50 %
Inercinis veikimo laikas:	budintis režimas, trukmė IJ. 1–30 min.
Išvadas (šildymo, vėdinimo, kondicionavimo sistemos):	priklauso nuo buvimo
Įjungimo vėlinimas:	patalpos stebėjimas, 1–30 min.
Inercinis veikimo laikas:	1–120 min.
Buvimo sensoriaus inercinio veikimo laiko išvadas:	1–255 sek.
Kiti išvada:	apšvietimo lygis, scenos valdymas

Nuotolinio valdymo pultas

Naudotojo nuotolinio valdymo pultu RC 7 (pasirinktinis) visas funkcijas galima patogiai nustatyti stovint ant žemės.

Aptarnavimo valdymo pultu RC 6 (pasirinktinu) galima patogiai atlikti konfigūravimą (žr. „Priedai“, 111 ps.)

Veikimo sutrikimai

Gedimas	Priežastis	Pagalba
Šviesa neįsijungia	<ul style="list-style-type: none"> ■ nėra įtampas ■ nustatytas per žemas prieblandos lygis ■ nefiksuoja judesio 	<ul style="list-style-type: none"> ■ patikrinkite prijungimo įtampą ■ lėtai didinkite prieblandos lygį, kol įsijungs šviesa ■ pašalinkite kliūtis iš sensoriaus lauko ■ patikrinkite jautrumo zoną
Šviesa neišsijungia	<ul style="list-style-type: none"> ■ patalpos apšvietimas yra per didelis, lyginant su prieblandos lygiu ■ nesibaigė inercinio veikimo laikas ■ trikdantys šilumos šaltiniai (tik IR sensorius), pvz., šildymo ventiliatoriai, atviras durys ir langai, naminiai gyvūnai, kaitrinės lemputės / halogeniniai prožektoriai, judantys daiktai 	<ul style="list-style-type: none"> ■ padidinkite prieblandos lygį ■ palaukite, kol pasibaigs inercinio veikimo laikas arba jį sumažinkite ■ naudodamiesi lipdukais izoliuokite stacionarius trikdžius šaltinius
Esant buvimui sensorius išsijungia	<ul style="list-style-type: none"> ■ per trumpas inercinio veikimo laikas ■ per žemas šviesos barjeras 	<ul style="list-style-type: none"> ■ padidinkite inercinio veikimo laiką ■ pakeiskite prieblandos lygio nustatymus
Sensorius išsijungia per vėlai	<ul style="list-style-type: none"> ■ per ilgą inercinio veikimo laikas 	<ul style="list-style-type: none"> ■ sutrumpinkite inercinio veikimo laiką
Einant link sensoriaus jis įsijungia per vėlai	<ul style="list-style-type: none"> ■ sumažintas jautrumo zonos einant link sensoriaus ilgis 	<ul style="list-style-type: none"> ■ sumontuokite kitus sensorius ■ sumažinkite atstumą tarp dviejų sensorių
Nepaisant tamsaus paros laiko esant buvimui sensorius neįsijungia	<ul style="list-style-type: none"> ■ pasirinktas per žemas prieblandos lygis 	<ul style="list-style-type: none"> ■ ar sensorius neišaktyvintas jungikliu / mygtuku? ■ pusiau automatinis režimas? ■ padidinkite prieblandos lygį

Šalinimas

Elektros prietaisai, priedai ir pakuotės turi būti perdėrbami aplinkai nekenksmingu būdu.



Neišmeskite elektros prietaisų kartu su buitiniemis atliekomis!

Tik ES šalims Remiantis galiojančia Europos Sąjungos Direktyva dėl elektros ir elektronikos įrangos atliekų ir jos perkėlimo į nacionalinę teisę, nebetinkami naudoti elektros prietaisai turi būti renkami atskirai ir perdėrbami aplinkai nekenksmingu būdu.

Gamintojo garantija

Kaip pirkėjas, prirėikus, turite jums įstatymų suteiktas teises, reiškiamas pardavėjui. Jeigu šios teisės egzistuoja jūsų šalyje, mūsų garantija jų negali sumažinti arba apriboti. Suteikiame jums 5 metų garantiją užtikrindami puikias savybes ir sklandų „STEINEL-Profesional“ sensorinio gaminio veikimą. Garantuojame, kad šiame gaminyje nėra medžiagos, gamybos ir konstrukcinių defektų. Garantuojame sklandų visų elektroninių dalių ir kabelių veikimą ir užtikriname, kad visos naudotos medžiagos ir jų paviršiai yra be trūkumų.

Galiojimas
Jeigu norite pareikšti pretenziją dėl gaminio, atsiųskite jį visą, apmokėję gabenimo išlaidas, su originaliu pirkimo dokumentu, kuriame turi būti nurodyta pirkimo data ir pavadinimas, pardavėjui iš kurio pirkote arba STEINEL atstovui Lietuvoje UAB KVARCAS (Neries krantinė 32, Kaunas) arba tiesiai gamintojui šiuo adresu: **Neries krantinė 32, LT-48463 Kaunas**. Todėl rekomenduojame pirkimo dokumentą saugoti iki garantinio laiko pabaigos. STEINEL nedengia gabenimo išlaidų ir neatsako už riziką grąžinant. Informacijos kaip pasinaudoti garantine teise rasite mūsų svetainėje www.steinellietuva.lt/garantijos arba www.steinellietuva.lt.

Garantinio įvykio atveju arba jeigu turite klausimų, susijusių su šiuo gaminiu, bet kada galite skambinti STEINEL atstovui Lietuvoje UAB KVARCAS (8-37-408030) arba tiesiogiai gamintojui jo aptarnavimo skyriaus būdinčiaja linija **8-37-408030, 8-686-52729**.

5 METŲ
GAMINTOJŲ
GARANTIJA

LV Lietošanas instrukcija

Godātais klienti

Paldies par uzticību, ko izrādījāt, iegādājoties jauno STEINEL klātbūtnes ziņotāju. Jūs esat izvēlējies augstvērtīgu, kvalitatīvu produktu, kurš ir izgatavots, pārbaudīts un iepakots ar vislielāko rūpību.

Pirms instalēšanas lūdzam iepazīties ar šo montāžas pamācību. Jo vienīgi lietpratīga montāža un lietošana nodrošina ilglaicīgu, drošu un nevainojamu darbību.

Mēs Jums novēlam daudz patīkamu mirkļu kopā ar jauno STEINEL klātbūtnes ziņotāju.

⚠ Norādījumi drošībai

- Instalēšana jāveic speciālistam, saskaņā ar vietējo instalēšanas priekšrakstu prasībām VDE 08 29 (DIN EN 5000 90).
- Vidē ar zemsprieguma izstrādājumiem neprofesionāla montāža var izraisīt smagus kaitējumus veselībai un materiālus zaudējumus.
- Šo ierīci nekad nedrīkst pievienot zemspriegumam (230 V AC), tā kā tā ir paredzēta pievienošanai zemsprieguma ķēdei.

Montāža/installēšana (Attēls 2. lpp.) ⑦

Klātbūtnes ziņotājs ir paredzēts montāžai tikai piekārtajos griesnos, tāpat arī Kaiser HaloX-O sistēmā.

Ierīces apraksts

- ① Sensora modulis
- ② Programmēšanas taustiņš
- ③ Sensora apakšpuse
- ④ KNX datu māģistrāles pieslēgums
- ⑤ Nosegfolija, uztveres zonas samazināšanai
- ⑥ Funkcijas
- ⑦ Montāža/installēšana
- ⑧ Kaiser-HaloX-O

Piederumi (pēc izvēles)

Servisa tālvadības pults
RC6 KNX
EAN nr.: 4007841 593018

Lietotāja tālvadības pults
RC7 KNX
EAN nr.: 4007841 592912

Darbības veids / pamata funkcija ⑥

Control PRO infrasarkano staru klātbūtnes ziņotājs regulē apgaismojumu un HLK-vadību, piem., birojos, skolās, sabiedriskās vai privātās ēkās atkarībā no apstādības vides apgaismojuma un klātbūtnes.

Pirosensors ar īpaši izstrādātas lēcas palīdzību nodrošina telpām tipisku, kvadrātisku uztveres zonu, kurā tiek uztvertas vismazākās kustības.

Klātbūtnes kontrole (Presence Control) izceļas ar ļoti mazu strāvas pašpatēriņu.

Kura no šīm funkcijām tiek izmantota (aktivēta), var iestatīt parametru logā „Vispārēji iestatījumi“, izvēloties Engineering Tool Software (ETS), sākot ar ETS3.1 versiju.

Ievade ekspluatācijā

Norāde: Aplikācijas aprakstu Jūs atradīsiet www.knx.steinel.de

1. Piešķiriet fizisko adresi un izveidojiet aplikācijas programmu ETS.

2. Ielādējiet fizisko adresi un izveidojiet aplikācijas programmu klātbūtnes ziņotājā. Ja parādās paziņojums, nospiediet programmēšanas taustiņu b.

3. Pēc veiksmīgas programmēšanas zilā LED nodziest.

Elektriskā instalācija/Automātiskais režīms

Izvēloties vadījuma kabelus, jāievēro instalācijas noteikumi saskaņā ar VDE 08 29 (DIN EN 5000 90) (skat. Norādījumi drošībai 115. lpp.).

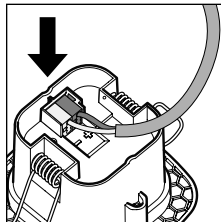
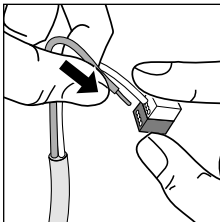

Uzraudzības zona

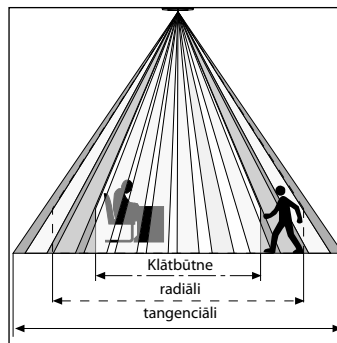

	2,5 m	2,8 m	3,5 m	4 m
tangenciāli	4 m	4 m	5,5 m	6 m
radiāli	3,2 m	4 m	4 m	5 m
Klātbūtnes	3,8 m	4 m	4,5 m	-

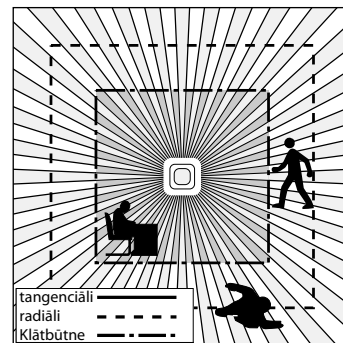

Izmantojot kvadrātisku uztveres zonu un iespēju savienot ierīces Master/Slave (vadošas/vadītas) variantā, ir iespējama vienkārša, ātra un optimāla telpas plānošana.

Tehniskie dati

Izmēri:	Sensormodulis 77 x 77 x 60 mm
Tīkla pieslēgums KNX:	KNX datu maģistrāles spriegums
Iestatījumi:	ar ETS programmu, tālvadības pultī vai datu maģistrālī
Gaismas kanāli:	Slēgšana/aptumšošana;
gaisma 1 – gaisma 4	Slēgšanas režīms Konstanta apgaismojuma regulēšana
Pēcdarbības laiks:	IQ režīms, 1 – 30 min, atkarībā no klātbūtnes un apgaismojuma gaišuma
Gaismas mērīšana:	Jaukta gaisma
Pamata apgaismojums:	IZSL./10 % – 50 %
Pēcdarbības laiks:	Pamata apgaismojums Ilgstoši IESL., 1 – 30 min
Apkures/ventilācijas/gaisa kondicionēšanas izeja:	atkarībā no klātbūtnes
Ieslēgšanās aizkavējums:	Telpas uzraudzība, 1 – 30 min
Pēcdarbības laiks:	1 – 120 min
Izeja Klātbūtnes pēcdarbības laiks:	1 – 255 s
Citas izejas:	Gaišuma vērtība, apgaismojuma vadība

Tālvadības pults

Ar lietotāja tālvadības pulti RC 7 (pēc izvēles) funkcijas var ērti ieslēgt, stāvēt uz grīdas.

Servisa tālvadības pults RC 6 (pēc izvēles) atvieglo ērtu konfigurāciju (skat. Piederumi 116. lpp.)

Darbības traucējumi

Traucējums	Cēlonis	Risinājums
Gaisma neieslēdzas	<ul style="list-style-type: none"> ■ Nav pieslēgts spriegums ■ Izvēlēta pārāk zema krāsas sliekšņa vērtība ■ Neuztver kustību 	<ul style="list-style-type: none"> ■ Pārbaudiet pieslēguma spriegumu ■ Lēni paaugstiniet krāsas sliekšņa vērtību, līdz ieslēdzas gaisma ■ Nodrošiniet brīvu skatu uz sensoru ■ Pārbaudiet uztveres zonu
Gaisma neizslēdzas	<ul style="list-style-type: none"> ■ Telpas apgaismojums ir pārāk gaišs iestatītajai krāsas sliekšņa vērtībai ■ Rit pēc darbības laika ■ Traucējoši siltuma avoti (tikai IR sensors), piem.: sildītājs, atvērta durvis un logi, mājdzīvnieki, kvēlspuldzes/halogēnu prožektorī, kustīgi objekti 	<ul style="list-style-type: none"> ■ Paaugstiniet krāsas sliekšņa vērtību ■ Nogaidiet, līdz beidzas pēc darbības laiks vai iestatiet to īsāku ■ Izslēdziet stacionārus traucējumu avotus, uzlīmējot aizsedzošas uzlīmes
Sensors ieslēdzas, nekonstatējot reālu kustību	<ul style="list-style-type: none"> ■ Pēc darbības laiks ir pārāk īss ■ Gaismas sliekšnis ir pārāk zems 	<ul style="list-style-type: none"> ■ Palieliniet pēc darbības laiku ■ Mainiet krāsas iestatījumu
Sensors izslēdzas pārāk vēlu	<ul style="list-style-type: none"> ■ Pēc darbības laiks ir pārāk ilgs 	<ul style="list-style-type: none"> ■ Samaziniet pēc darbības laiku
Frontālas iešanas virzienā sensors ieslēdzas pārāk vēlu	<ul style="list-style-type: none"> ■ Samazināts frontālas iešanas virziena darbības attālums (sniedzamība) 	<ul style="list-style-type: none"> ■ Uzmontējiet papildu sensorus ■ Samaziniet attālumu starp diviem sensoriem
Sensors neieslēdzas, neskatoties uz tumsu un klātbūtni	<ul style="list-style-type: none"> ■ Ir izvēlēta pārāk zema krēsošanas vērtība 	<ul style="list-style-type: none"> ■ Sensors deaktivēts ar slēdzi/taustiņu ? ■ Pusautomātika ? ■ Paaugstiniet krēsošanas vērtību

Utilizācija

Elektroierīces, piederumi un iepakojumi jānodod dabai draudzīgai atkārtotai pārstrādei.



Nemetiet elektroierīces parastajos atkritumos!

Tikai ES valstīm:
Atbilstoši Eiropas vadlīnijām par vecām elektroierīcēm un elektroniskām ierīcēm, un to lietojumam nacionālās tiesībās, nefunkcionējošas elektroierīces jāsavāc atsevišķi un tās jānodod dabai draudzīgai atkārtotai pārstrādei.

Garantijas saistības

Kā pircējam Jums attiecībā pret pārdevēju ir spēkā likumā paredzētās garantijas tiesības. Mūsu garantijas saistības nesamazina un neierobežo šīs tiesības, ciktāl tādas pastāv Jūsu valstī. Mēs piešķiram 5 gadu garantiju nevainojamām Jūsu STEINEL profesionālā sensorikas produkta īpašībām un darbībai. Mēs garantējam, ka šim produktam nav materiāla, ražošanas un konstrukcijas defektu. Mēs garantējam visu elektronisko būvdaju un kabeļu ekspluatācijas drošumu, kā arī visu izmantoto materiālu un to virsmu nevainojamību.

Sūdzību iesniegšana
Ja vēlaties reklamēt Jūsu iegādāto produktu, lūdzu, nosūtiet to pilnā komplektācijā, apmaksājot pasta izdevumus, pievienojot oriģinālo čeku, kā arī norādot pirkuma datumu un produkta apzīmējumu, Jūsu pārdevējam vai tieši mums: SIA Ambergs, Brīvības gatve 195-16, LV-1039 Rīga. Tādēļ mēs iesakām rūpīgi saglabāt pirkuma čeku līdz garantijas laika beigām. STEINEL nenes atbildību par transporta bojājumiem un atpakaļ sūtīšanas riskiem.

Informāciju par garantijas pieņemumu Jūs atradīsiet mūsu mājas lapā www.steinel-professional.de/garantie

Ja Jums ir garantijas gadījums vai Jums ir jautājumi par Jūsu iegādāto produktu, Jūs jebkurā laikā varat vērsties servisa dienestā: 00371 67550740.

5 GADU
RAŽOTĀJA
GARANTĪJA

RU Инструкция по эксплуатации

Уважаемый покупатель!

Благодарим Вас за доверие, которое Вы нам оказали, купив новый датчик присутствия марки STEINEL. Вы приобрели изделие высокого качества, изготовленное, испытанное и упакованное с большим вниманием.

Перед началом монтажа данного изделия, просим Вас внимательно ознакомиться с инструкцией по монтажу. Ведь только соблюдение инструкции по монтажу и пуску в эксплуатацию гарантирует продолжительную, надежную и безотказную работу изделия.

Желаем приятной эксплуатации датчика присутствия STEINEL.

⚠ Указания по технике безопасности

- Монтаж разрешается выполнять только специалисту с соблюдением указаний, действующих в стране использования изделия. VDE 08 29 (DIN EN 5000 90).
- В окружении с низковольтными изделиями ошибочное подключение может вызвать тяжелейший ущерб здоровью или материальный ущерб.
- Запрещается подключать этот прибор к низкому напряжению (230 В AC), поскольку он предназначен для подключения к контурам малого напряжения.

Монтаж/установка (см. рис. стр. 2) ⑦

Датчик присутствия предназначен только для потолочного монтажа в перекрытиях полов стен, а также в систему Kaiser HaloX-O.

Описание прибора

- ① Сенсорный модуль
- ② Кнопка программирования
- ③ Нижняя сторона датчика
- ④ Соединитель для шины KNX
- ⑤ Закрывающие пленки для минимизации диапазона охвата

- ⑥ Эксплуатация
- ⑦ Монтаж/установка
- ④ Kaiser HaloX-O

Комплектующие (дополнительно)

Сервисное дистанционное управление RC6 KNX
EAN-Nr.: 4007841 593018

Дистанционное управление пользователя RC7 KNX
EAN-Nr.: 4007841 592912

Принцип работы / базовые функции ⑥

Инфракрасные и ВЧ-датчики присутствия серии Control PRO регулируют освещение и управление ОВК, например, в офисах, школах, государственных или частных зданиях в зависимости от естественного освещения и присутствия.

Пиродатчик позволяет благодаря линзе с высокой разрешающей способностью обеспечить типичную для помещения, квадратную зону охвата, в которой регистрируются мельчайшие движения.

Какая из этих функций должна использоваться (быть активирована), устанавливается в окне параметров „Общие настройки“ с помощью программного обеспечения Engineering Tool (ETS), начиная с версии ETS3.f.

Кроме того, Präsenz Control отличается малым потреблением мощности.

Пуск в эксплуатацию

Указание: Описание приложения находится на сайте www.knx.steinel.de

1. Присвоение физического адреса и прикладной программы в ETS.

2. Загрузка физического адреса и прикладной программы в датчик присутствия. При запросе нажать кнопку для программирования ②.

3. После успешного программирования синий СИД погаснет.

Электромонтаж/автоматический режим

При выборе линий проводки должны обязательно соблюдаться указания по монтажу VDE 08 29 (DIN EN 5000 90) (см. Указания по технике безопасности на стр. 120).

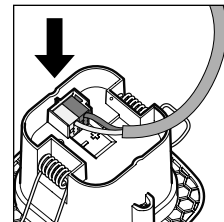
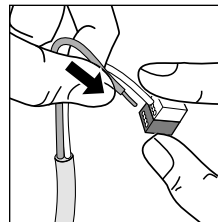

Зона охвата

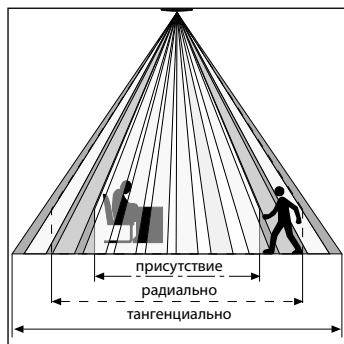

	2,5 м	2,8 м	3,5 м	4 м
тангенциально	4 м	4 м	5,5 м	6 м
радиально	3,2 м	4 м	4 м	5 м
присутствие	3,8 м	4 м	4,5 м	–

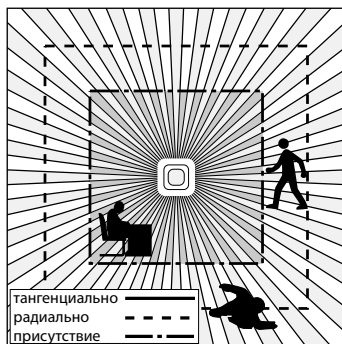

За счет квадратной зоны охвата и возможности объединения вариантов Master/Slave в сеть обеспечивается простое, быстрое и оптимальное планирование помещения.

Технические данные

Размеры :	Сенсорный модуль 77 x 77 x 60 мм
Сетевое подключение KNX:	Напряжение шины KNX
Установки:	посредством программного обеспечения ETS, дистанционного управления или шины
Каналы освещения:	включение/регулировка;
Освещение 1 – Освещение 4	режим включения для регулировки постоянного освещения
Время остаточного включения:	IQ-режим, 1 – 30 мин., в зависимости от присутствия и яркости
Измерение освещенности:	Смешанное освещение
Основная яркость :	ВЫКЛ./10 % – 50 %
Время остаточного включения:	Основная яркость, продолжительность ВКЛ., 1 – 30 мин.
Выход ОВК:	в зависимости от присутствия
Задержка включения:	Контроль помещения, 1 – 30 мин.
Время остаточного включения:	1 – 120 мин.
Выход времени остаточного включения после присутствия:	1 – 255 сек.
Дополнительные выходы:	Значение освещенности, управление сценами

Дистанционное управление

С помощью дистанционного управления пользователя RC 7 (опция) можно комфортно включать и выключать все функции с пола.

Сервисное дистанционное управление RC 6 (опция) обеспечивает удобство конфигурации (сравн. комплектующие стр. 121)

Неполадки при эксплуатации

Неполадка	Причина	Устранение
Не включается свет	<ul style="list-style-type: none"> нет напряжения подключения значение сумеречного порога установлено слишком низким не происходит регистрации движений 	<ul style="list-style-type: none"> проверить напряжение подключения медленно увеличивать значение сумеречного порога, пока не включится свет добиться свободного вида на датчик проверить зону охвата
Свет не выключается	<ul style="list-style-type: none"> яркость помещения слишком высока для установленного сумеречного порога истекает время остаточного включения мешающие источники тепла (только ИК-датчик), например: теплоэлектровентилятор, открытые двери и окна, домашние животные, лампы накаливания/сенсорный прожектор, движущиеся объекты 	<ul style="list-style-type: none"> увеличить значение сумеречного порога выждать время остаточного включения, при необходимости сократить его исключить стационарные источники помех наклейками
Датчик отключается, несмотря на присутствие	<ul style="list-style-type: none"> слишком короткое время остаточного включения слишком низкий порог яркости 	<ul style="list-style-type: none"> увеличить время остаточного включения изменить установку сумеречного порога
Датчик отключается слишком поздно	<ul style="list-style-type: none"> слишком длительное время остаточного включения 	<ul style="list-style-type: none"> сократить время остаточного включения
Датчик включается слишком поздно при направлении движения к датчику	<ul style="list-style-type: none"> радиус действия при направлении движения к датчику уменьшен 	<ul style="list-style-type: none"> установить дополнительные датчики уменьшить расстояние между двумя датчиками
Датчик не включается при присутствии, несмотря на темноту	<ul style="list-style-type: none"> значение сумеречного порога выбрано слишком низким 	<ul style="list-style-type: none"> датчик деактивирован переключателем/кнопочным выключателем? полуавтоматический режим работы ? увеличить значение сумеречного порога

Утилизация

Электроприборы, комплектующие и упаковку следует направлять на экологичную вторичную переработку.



Не выбрасывать электроприборы в бытовые отходы!

Только для стран ЕС: Согласно действующей Европейской директиве по отработанному электрическому и электронному оборудованию и ее реализации в национальных законодательствах отработанные электроприборы должны собираться отдельно и направляться на экологичную вторичную переработку.

Гарантийные обязательства

Вы, как покупатель, имеете предусмотренные законом права в отношении продавца. Если такие права существуют в вашей стране, то наша гарантия не сокращает и не ограничивает их. Мы предоставляем Вам 5-летнюю гарантию на безупречные характеристики и надлежащую работу вашего сенсорного изделия STEINEL Professional. Мы гарантируем, что это изделие не имеет дефектов материала, конструкции и производственного брака. Мы гарантируем работоспособность всех электронных конструктивных элементов и кабелей, а также отсутствие дефектов во всех использованных материалах и на их поверхности.

Предъявление требований

Если Вы хотите заявить рекламацию по вашему изделию, отправьте изделие в собранном и упакованном виде вместе с приложенным кассовым чеком или квитанцией с датой продажи и указанием наименования изделия вашему дилеру или непосредственно нам по адресу: **Best - Snab, ул.1812 года, дом 12, 121127 Москва, Россия.** Поэтому мы рекомендуем вам сохранить кассовый чек или квитанцию о продаже до истечения гарантийного срока. Компания STEINEL не несет риски и расходы на транспортировку в рамках возврата изделия.

Информацию о том, как заявить о гарантийном случае, вы найдете на нашей домашней странице www.steinel.ru

Если у вас наступил гарантийный случай или имеются вопросы по вашему изделию, вы можете в любое время позвонить в Службу технической поддержки по телефону +7 (495) 280-35-53.

5 Л Е Т
ГАРАНТИИ
ПРОИЗВОДИТЕЛЯ

BG Инструкция за употреба

Уважаеми клиенти,

благодарим за доверието, което ни гласувахте с покупката на новия ви детектор за присъствие STEINEL. Вие избрахте висококачествен продукт, произведен, изпитан и опакован с най-голямо старание.

Моля запознайте се с тези инструкции преди монтажа. Дълга, надеждна и безпроблемна работа може да бъде гарантирана само при правилен монтаж и пускане в експлоатация.

Желаем ви много радост с новия ви детектор за присъствие STEINEL.

⚠️ Указания за безопасност

- Монтажът трябва да се извърши от професионалист, според съответните държавни предписания и изисквания VDE 08 29 (DIN EN 5000 90).
- В среда с уреди с ниско напрежение неправилният монтаж може да причини най-тежки здравословни или материални щети.
- Този уред не трябва никога да бъде включван към ниско напрежение (230 V AC), защото е предвиден за свързване към вериги със слабо напрежение.

Монтаж/Инсталация (рисунок стр. 2) ⑦

Детекторът е предвиден за монтаж само на окончени тавани или HaloX-O системи.

Описание на устройството

- ① Сензор
- ② Бутон за програмиране
- ④ Долната страна на сензора
- ④ Свързка към KNX-шината
- ⑤ Покриващо фолио за намаляване на обхвата
- ⑥ Функции
- ⑦ Монтаж/инсталация
- ⑧ Kaiser-HaloX-O

Принадлежности (опция)

Сервизно дистанционно управление RC6 KNX
EAN: 4007841 593018

Потребителско дистанционно управление RC7 KNX
EAN: 4007841 592912

Начин на работа / основна функция ⑥

Инфракчервените детектори от серията Control PRO контролират осветлението и ОВК напр. в офиси, училища, обществени или частни сгради, в зависимост от околната осветеност и присъствието на хора.

Високотехнологичният обектив на пиро-сензора осигурява квадратен, типичен за помещението, обхват, в който се засичат най-малки движения.

Продуктът се отличава с ниския си разход на енергия.

Коя от тези функции ще се използва (активира) се определя в прозореца с параметри „Общи настройки“ на софтуера ETS, след версия ETS3.f.

Обхват на наблюдение

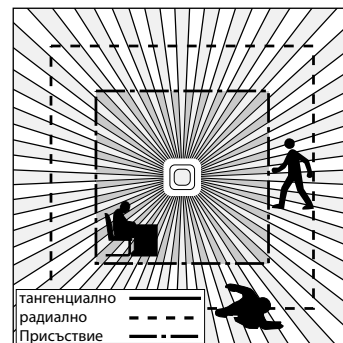
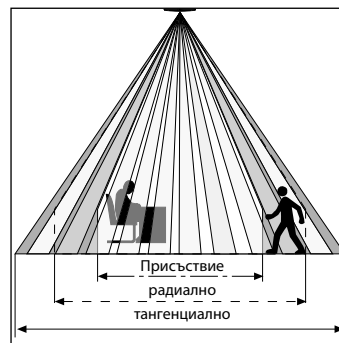

	2,5 м	2,8 м	3,5 м	4 м
тангенциално	4 м	4 м	5,5 м	6 м
радиално	3,2 м	4 м	4 м	5 м
Присъствие	3,8 м	4 м	4,5 м	-

Поради квадратната форма на обхвата и възможността за свързване между Master/Slave-моделите, планирането на помещенията е лесно, бързо и оптимално.

Пускане в експлоатация

Сведение: Упътване ще намерите на адрес www.knx.steinel.de

1. Определя се физически адрес и се създава програма за приложение в ETS.

2. Физическият адрес и програмата за приложение се зареждат в датчика. Натиснете бутон ②, когато се появи съобщение за това.

3. При успешно програмиране синият LED угасва.

Ел. инсталация/автоматичен режим

При избор на кабелите трябва да се спазват предписанията по VDE 08 29 (DIN EN 5000 90) (виж сведенията за безопасност на стр. 125).

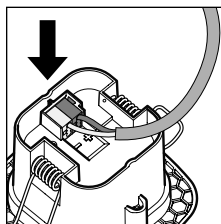
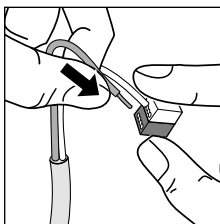

Технически данни

Размери:	Сензор 77 x 77 x 60 мм
Връзка с мрежата KNX:	Напрежение на KNX-шината
Настройки:	през ETS-софтуера, дистанционното управление или шината
Канали:	Включване/Регулиране на яркостта;
светлина 1 – светлина 4	Режим на включване; Регулиране на постоянната светлина
Време преди изключване:	IQ-режим, 1 – 30 мин., в зависимост от присъствието и яркостта
Измерване на светлината:	Смесена светлина
Намалено осветление:	ИЗКЛ/10 % – 50 %
Време преди изключване:	Намалено осветление постоянно ВКЛ, 1 – 30 мин.
Изход ОВК:	в зависимост от присъствието
Забавяне на включването:	Наблюдение на помещението, 1 – 30 мин.
Време преди изключване:	1 – 120 мин.
Изход време преди изключване след присъствие:	1 – 255 сек.
Други изходи:	Яркост, сценичен контрол

Дистанционно управление

Посредством потребителското дистанционно управление RC 7 (опция) функциите могат да бъдат управлявани комфортно от долу.

Сервизното дистанционно управление RC 6 (опция) осигурява комфортна конфигурация (виж Принадлежности стр. 126)

Проблеми при експлоатация

Проблем	Причина	Решение
Светлината не се включва	<ul style="list-style-type: none"> ■ Няма напрежение ■ Избрана е твърде ниска стойност на затъмнение ■ Няма засечено движение 	<ul style="list-style-type: none"> ■ Да се провери напрежението ■ Бавно да се увеличи стойността на затъмнение, докато светлината включи ■ Да се осигури свободна видимост към сензора ■ Да се провери обхвата
Светлината не се изключва	<ul style="list-style-type: none"> ■ Яркостта на помещението е твърде висока за избраната стойност на затъмнение ■ Времето преди изключване изтича ■ Смуцаващи източници на топлина (само инфрачервен сензор) напр.: нагреватели, отворени врати и прозорци, домашни животни, лампи/пржектори, движещи се обекти 	<ul style="list-style-type: none"> ■ Да се увеличи стойността на затъмнение ■ Да се изчака времето преди изключване, съответно да се намали ■ Стационарните източници на смущение да се изолират с покриващо фолио
Сензорът изключва, въпреки присъствието	<ul style="list-style-type: none"> ■ Времето преди изключване е твърде малко ■ Прагът на осветеност е нисък 	<ul style="list-style-type: none"> ■ Времето преди изключване да се увеличи ■ Настройката на светлочувствителността да се промени
Сензорът се изключва твърде късно	<ul style="list-style-type: none"> ■ Времето преди изключване е твърде голямо 	<ul style="list-style-type: none"> ■ Времето преди изключване да се намали
При фронтално движение сензорът включва твърде късно	<ul style="list-style-type: none"> ■ Обхватът за фронтално движение е намален 	<ul style="list-style-type: none"> ■ Да се монтират допълнителни сензори ■ Разстоянието между два сензора да се намали
Въпреки тъмнина, сензорът не включва при присъствие	<ul style="list-style-type: none"> ■ Избрана е твърде ниска стойност на затъмнение 	<ul style="list-style-type: none"> ■ Сензорът деактивиран от бутона ? ■ Полуавтомат ? ■ Да се увеличи стойността на затъмнение

Отстраняване

Електроуреди, принадлежностите и опаковки трябва да бъдат рециклирани, с цел опазване на околната среда.



Не изхвърляйте електроуреди с общите домашни отпадъци!

Само за страни от ЕС:
Според действащата Директива на ЕС за стари електронни и електроуреди и транспонирането ѝ в национално право, електроуреди, които повече не могат да бъдат употребявани, трябва да бъдат разделно събирани и рециклирани, с цел опазване на околната среда.

Гаранционна декларация

В ролята ви на купувач разполагате със законови права спрямо продавача. Ако тези права съществуват във вашата страна, тази гаранционна декларация не ги ограничава, нито ги съкращава. Ние ви даваме 5 години гаранция за перфектна изработка и правилно функциониране на вашия продукт STEINEL-Professional - от серията Сензорна техника. Ние гарантираме, че този продукт няма материални, производствени и конструктивни недостатъци. Ние гарантираме функционалността на всички електронни елементи и кабели, както и липсата на дефекти в използваните материали и техните повърхности.

Гаранционен иск
Ако искате да направите рекламация на вашия продукт, моля да го изпратите напълно окомплектован и за наша сметка, заедно с оригиналната касова бележка или фактура, които трябва да съдържат датата на покупката и обозначението на продукта, на вашия търговец или директно на нас, **ТАШЕВ-ГАЛВИНГ ООД, Бул. Климент Охридски № 68, 1756 София, България**. Затова ви препоръчваме грижливо да пазите касовата бележка или фактурата до изтичане на гаранционния срок. За щети настъпили по време на транспорт на продукта STEINEL не поема отговорност.

Информация за представяне на гаранционен иск ще получите на нашата интернет страница www.tashev-galving.com

Ако имате гаранционен случай или въпрос по вашия продукт, можете да ни се обадите по всяко време на нашия сервизен телефон **+359 (2)700 45 454**.

5 ГОДИНИ
ГАРАНЦИЯ
ОТ ПРОИЗВОДИТЕЛ

CN 操作说明书

尊敬的客户，

感谢您选购新型施特朗存在感应器。对于您的信赖我们深感荣幸。您购买的这款高质量产品经过精心的生产与测试，同时还附有精致的包装。

安装前请仔细阅读本安装说明。只有正确安装与调试才能确保产品长期可靠、无故障地运行。

我们希望您尽情体验全新的施特朗存在感应器。

⚠ 安全性提示

- 必须由专业人员根据国内通用的安装规定 VDE 08 29 (DIN EN 5000 90) 进行安装。
- 低压环境下，不正确的安装可能导致严重的人身伤害或财产损失。
- 该设备电压用于连接特低电压电路，因此，严禁将本设备与低电压 (230 V AC) 连接。

装配 / 安装 (第 2 页图) ⑦

存在感应器仅设计用于安装在空心天花板中或 Kaiser HaloX-O 系统中。

设备说明

- ① 感应器模块
- ② 编程按钮
- ③ 感应器底部
- ④ KNX 总线耦合器
- ⑤ 用于尽量减小感应范围的覆盖膜
- ⑥ 功能
- ⑦ 装配/安装
- ⑧ Kaiser-HaloX-O

配件 (选配)

RC6 KNX 服务遥控器 EAN 编号: 4007841 593018	RC7 KNX 用户遥控器 EAN 编号: 4007841 592912
---	---

工作方式 / 基本功能 ⑥

Control Pro 系列红外线存在感应器根据环境亮度和存在状态控制照明和 HVAC 控制系统，例如在办公室、学校、公共或私人建筑内。

热释电感应器凭借其先进的透镜实现了典型的室内方形感应范围，能够轻易捕捉最微小的移动。

如需使用 (激活) 该功能，则须通过 ETS3.f 版本或以上版本的工程工具软件 (ETS) “一般设置” 参数窗口进行设置。

存在控制的优点是自身耗电量极小。

调试

提示: 应用说明请参见 www.knx.steinel.de

1. 分配物理地址并在 ETS 中创建应用程序。

2. 将物理地址和应用程序加载至存在感应器中。如果出现提示则按下编程按钮 ②。

3. 成功编程后，蓝色 LED 熄灭。

电气安装 / 自动运行

原则上，选择接线电缆时必须遵守符合 VDE 08 29 (DIN EN 5000 90) 的安装规定 (参见第 130 页上的安全提示)。

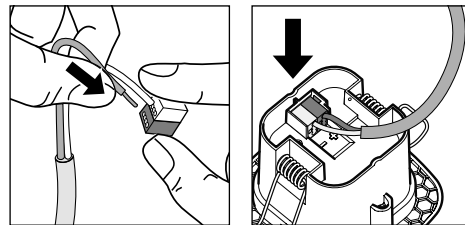

监控范围

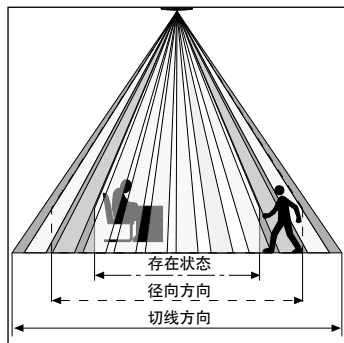

	2.5 m	2.8 m	3.5 m	4 m
切线方向	4 m	4 m	5.5 m	6 m
径向方向	3.2 m	4 m	4 m	5 m
存在状态	3.8 m	4 m	4.5 m	-

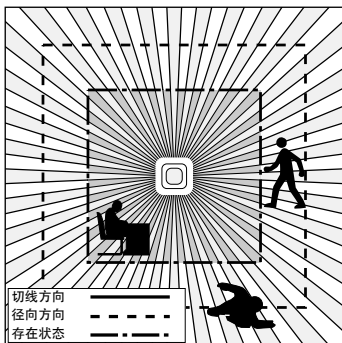

由于感应范围为方形且可以联网及主/从设备，因此可轻松、快速、理想地实现室内规划。

技术参数

尺寸:	感应器模块 77 x 77 x 60 mm
电源连接 KNX:	KNX 总线电压
设置:	通过 ETS 软件、遥控器或总线
灯通道:	切换 / 调光;
灯 1 - 灯 4	长亮控制开关操作
后续时间:	IQ 模块, 1 - 30 分钟, 取决于存在情况和亮度
光测量:	混合光
基本亮度:	关闭 / 10% - 50%
后续时间:	基本亮度持续开, 1 - 30 分钟
HVAC 输出端:	取决于存在情况
接通延时:	室内监控, 1 - 30 分钟
后续时间:	1 - 120 分钟
存在后续时间输出端:	1 - 255 秒
其他输出端:	亮度值, 场景控制系统

遥控器

通过 RC 7 用户遥控器 (选配) 可在地面上轻松开启功能。

通过 RC 6 服务遥控器 (选配) 可实现轻松配置 (参见第 131 页配件)

运行故障

故障	原因	解决方法
灯不打开	<ul style="list-style-type: none"> ■ 无连接电压 ■ 亮度值设置过低 ■ 未检测到移动 	<ul style="list-style-type: none"> ■ 检查连接电压 ■ 缓慢增加亮度值, 直至灯打开 ■ 确保感应器的视野未受阻碍 ■ 检查感应范围
灯无法关闭	<ul style="list-style-type: none"> ■ 室内亮度相对于所设置亮度值过高 ■ 后续时间结束 ■ 热源干扰 (仅 IR 感应器) 例如: 取暖器、敞开的门和窗户、宠物、白炽灯 / 卤素灯、移动的物体 	<ul style="list-style-type: none"> ■ 增加亮度值 ■ 等待后续时间结束, 必要时调短后续时间 ■ 使用标签遮挡静止的干扰源
尽管有人员存在, 但感应器仍然关闭	<ul style="list-style-type: none"> ■ 后续时间过短 ■ 灯光阈值过低 	<ul style="list-style-type: none"> ■ 延长后续时间 ■ 更改亮度设置
感应器过迟关闭	<ul style="list-style-type: none"> ■ 后续时间过长 	<ul style="list-style-type: none"> ■ 缩短后续时间
正面行走时, 感应器开启过迟	<ul style="list-style-type: none"> ■ 正面行走方向的有效距离已缩短 	<ul style="list-style-type: none"> ■ 安装更多感应器 ■ 减少两个感应器之间的距离
昏暗且有人员存在时感应器不开启	<ul style="list-style-type: none"> ■ 选择的亮度值过低 	<ul style="list-style-type: none"> ■ 是否使用开关 / 按键禁用感应器? ■ 半自动模式? ■ 增加亮度值

废弃物处理

电子设备、附件和包装应根据环保要求寻求再次利用。



不得将电子设备投入生活垃圾!

仅针对欧盟国家:
根据适用的关于废旧电子设备和电子元件欧盟指令及其在国家法律中的实施规则, 必须将无法再使用的电子设备断开、

收集在一起并根据环保要求寻求再次利用。

质保声明

作为购买方相对销售商具有法定的免费修换权和保修权。如果您所在国家具有相关法律规定, 该权利不受我们质保声明而缩短或任何限制。我们为施特朗专业传感器产品的完好性能和正常功能提供 5 年质保。我们保证此产品不含材料、生产和结构方面的缺陷。我们保证所有电子部件和电缆的功能可靠性以及所使用的材料及其表面无任何缺陷。

质保索赔
如需提出产品索赔, 则请您将完整的原始购买凭证(必须包含购买日期和产品名称的说明)自费邮寄给您的经销商或直接邮寄给我们:
Representative Office,
Shanghai Rm. 25 A,
Huadu Mansion No. 838,
Zhangyang Road
Shanghai 200122. 为此, 建议您妥善保存购买凭证, 直至质保期到期。施特朗对寄回过程中的运输费用和风险不承担任何责任。

质保索赔的相关信息请参见我们网站的主页
www.steinel.cn

如果您对质保或产品有任何疑问, 敬请垂询: 服务热线
+86 21 5820 4486.

5年
厂商质保