

Lees de volledige handleiding vóór installatie en ingebruikneming. Bewaar deze handleiding zorgvuldig voor later gebruik.

1. BESCHRIJVING

De **mini-aanwezigheids- of mini-afwezigheidsmelder 360° voor inbouw** bestaat uit één unit met aan-uitsturing van één kanaal, een bewegingssensor (PIR of passief infraroodtechnologie), een lichtsensor en een geïntegreerde IR-ontvanger. Alle externe units zoals drukknoppen en verlichtingsarmaturen zijn rechtstreeks aangesloten op de minimelder die in het plafond ingebouwd wordt. De detector is enkel geschikt voor binnengebruik en mag nooit geïnstalleerd worden in omgevingen met extreme temperatuurverschillen. Er kan vocht in de lens ontstaan waardoor het detectiebereik verkleint.

Je kunt de minimelder installeren en bedienen op basis van de fabrieksinstellingen. Voor een optimale lichtsturing wordt het aanbevolen de fabrieksinstellingen aan te passen aan de omgevingsomstandigheden en specifieke verlichtingsvereisten. De instellingen kunnen alleen aangepast worden met de IR-afstandsbediening (niet inbegrepen) (350-20090) of de Niko detector tool app met de universele afstandsbediening voor smartphones (niet inbegrepen) (350-41936).

2. INSTALLATIE

2.1. Aansluiting

Gevaar: Installeer de minimelder niet onder spanning. Sluit het toestel pas na volledige installatie aan op de netspanning.

Raadpleeg het aansluitschema (fig. 1A).

Voor een paralleelaansluiting van twee minimelders raadpleeg je figuur 1B (zie ook rubriek 5.3.).

2.2. Montage

Tip: Installeer de minimelder niet te dicht bij warmtebronnen zoals fornuizen of elektrische vuurtjes, luchtstromen (ventilatiesystemen) of bewegende objecten (fig. 2). Dit kan het toestel ongewenst activeren omdat het reageert op beweging en warmte in zijn omgeving.

Tip: De aanbevolen montagehoogte is 2 tot 3 m. Op een hoogte van 3 m heeft de minimelder een optimale werking; op deze hoogte heeft de minimelder een bereik met een diameter van 9,5 m (fig. 3).

De minimelder is geschikt voor rechtstreekse inbouw in het plafond. Maak in het plafond een opening met een boordiameter van 3 cm en steek er na aansluiting de minimelder door. Dankzij de veerklemmen op de minimelder zet het toestel zich eenvoudig vast op het plafond. (fig. 4)

3. INSTELLINGEN

3.1. Fabrieksinstellingen

De parameters van de minimelder zijn bij levering als volgt ingesteld:

Parameter	Fabrieksinstelling
toepassing	automatisch aan/uit (aanwezigheidsmelder), met de mogelijkheid om kort te drukken op de drukknop om: <ul style="list-style-type: none"> • het licht in te schakelen, en • het licht uit te schakelen zonder hoeven te wachten op de uitschakelvertraging (= eco uit). Kort drukken is daglichtafhankelijk.
lichtgevoeligheid	100 lux
uitschakelvertraging	5 min

3.2. Toepassingen

Je kunt de **minimelder instellen**:

- **als aanwezigheidsmelder** (automatisch aan/uit): De minimelder schakelt de verlichting automatisch in, afhankelijk van de ingestelde luxwaarde en als hij beweging detecteert.
- **als afwezigheidsmelder** (manueel aan/automatisch uit): De minimelder schakelt de verlichting enkel in als je op de drukknop drukt, afhankelijk van de ingestelde luxwaarde.

Nadat de laatste beweging gedetecteerd is, blijft de verlichting ingeschakeld gedurende de ingestelde uitschakelvertraging. Zodra de uitschakelvertraging verstreken is, schakelt de verlichting uit.

Als je een **drukknop aansluit**, kun je met een **korte druk** zowel de verlichting inschakelen als de verlichting onmiddellijk uitschakelen zonder hoeven te wachten op de uitschakelvertraging (= eco uit). Bij uitschakeling via de drukknop wordt de minimelder gedurende tien seconden geblokkeerd om te voorkomen dat de verlichting onmiddellijk opnieuw ingeschakeld wordt. De functie 'eco uit' is de meest energiezuinige manier om de verlichting in te schakelen. Je schakelt zelf de verlichting uit zodat je niet hoeft te wachten op de uitschakelvertraging. Vergeet je toch de verlichting uit te schakelen, dan gebeurt dit automatisch zodra de uitschakelvertraging verstreken is.

Druk je **langer** dan één seconde op de drukknop, dan knippert de rode indicatieled (0,25 s aan en 5 s uit). De verlichting wordt in- of uitgeschakeld zolang er beweging gedetecteerd wordt en de ingestelde uitschakelvertraging + 2 uur nog niet verstreken is. Lang drukken is altijd daglichtonafhankelijk.

Voorbeeld: indien de uitschakelvertraging ingesteld is op 5 minuten en je langer dan 1 sec op de drukknop drukt, wordt de in- of uitschakelvertraging verlengd tot 2 uur en 5 minuten.

Als de drukknop niet correct geactiveerd is of de minimelder het signaal van de drukknop niet correct ontvangen heeft, knipperen de groene en rode indicatieled afwisselend (0,25 s aan en 5 s uit).

Raadpleeg rubriek 5.4. voor concrete voorbeelden van toepassingen.

3.3. Lichtgevoeligheid en uitschakelvertraging

Met specifieke toetsen op de IR-afstandsbediening (fig. 5) kun je zowel het lichtniveau (lichtgevoeligheid) waarop de verlichting moet worden ingeschakeld, als de uitschakelvertraging naar wens instellen. Je kunt

kieszen uit een aantal vaste lux- en tijdswaarden (zie rubriek 4.1.).

Met de knop  kan je steeds de instellingen van de minimelder opvragen. Als de melder bijvoorbeeld ingesteld is op 100 lux met een uitschakelvertraging van 5 minuten, zal de groene led eenmaal knipperen. Vervolgens zal de rode led driemaal knipperen als aanduiding van het lichtniveau (100 lux), gevolgd door een knippering van de groene led.

Lichtniveau	20	50	100	200	300	400	500	700	1000	∞	Learn
Aantal keer dat de rode indicatieled knippert	1	2	3	4	5	6	7	8	9	10	11

Nadien zal de rode led nogmaals driemaal knipperen als aanduiding van de uitschakelvertraging.

Uitschakelvertraging	2 min	5 min	10 min	15 min	30 min	60 min
Aantal keer dat de rode indicatieled knippert	2	3	4	5	6	7

Raadpleeg rubriek 4 om de instellingen van de minimelder te wijzigen.

4. IR-AFSTANDSBEDIENING









Je gebruikt de IR-afstandsbediening (fig. 5) om een andere toepassing te selecteren, een test uit te voeren of andere parameters in te geven.

4.1. Insteltoetsen

Om de instellingen van de minimelder te wijzigen:

1. Druk binnen de vijf seconden driemaal op  om het toestel te deblokken. De groene indicatieled knippert tweemaal ter bevestiging. Het toestel staat nu in de instelmode.
2. Wijzig het lichtniveau of de uitschakelvertraging via onderstaande toetsen. Om er zeker van te zijn dat de bewegingsmelder het signaal van de afstandsbediening heeft ontvangen, zal de rode led knipperen ter bevestiging.
3. Druk eenmaal op  om het toestel opnieuw te blokkeren. De groene indicatieled knippert tweemaal ter bevestiging. De gewijzigde instelling is geactiveerd en het toestel werkt opnieuw volgens de geselecteerde instellingen.

Opmerking: Als je het toestel niet blokkeert, gebeurt dit automatisch na één minuut. Alle wijzigingen worden dan automatisch opgeslagen.

Toets	Functie
	Met deze toets stel je de minimelder in als een aanwezigheidsmelder .
	Met deze toets stel je de minimelder in als een afwezigheidsmelder .
	- Met deze rode toetsen stel je het gewenste lichtniveau (luxwaarde) in. - Er zijn tien vaste luxwaarden: 20, 50, 100, 200, 300, 400, 500, 700 en 1000 lux en No lux (daglichtonafhankelijk).
	- Met deze toets stel je het huidige lichtniveau in de ruimte in als het gewenste niveau waarop de verlichting moet worden ingeschakeld. - Als je op deze toets drukt, knippert de rode indicatieled eenmaal om aan te geven dat het huidige lichtniveau opgeladen wordt. Als dit lichtniveau niet tussen 20 en 1500 lux ligt, wordt het minimumniveau (20 lux) of maximumniveau (1500 lux) opgeladen. Gebruik deze instelling als het gewenste minimale lichtniveau in de ruimte bereikt is. Dit is het tijdstip waarop de verlichting moet worden ingeschakeld omdat het daglichtniveau niet meer voldoende is.
	- Met deze blauwe toetsen stel je de gewenste uitschakelvertraging in. - Er zijn zes vaste waarden: 2, 5, 10, 15, 30 en 60 minuten.
	Druk op deze toets: - De verlichting wordt gedurende acht uur permanent ingeschakeld . - De rode indicatieled knippert (0,25 s aan en 30 s uit). - Alle andere functies op de minimelder zijn geblokkeerd.
	Druk nogmaals op deze toets om de functie uit te schakelen. De rode indicatieled knippert niet meer. De minimelder keert terug naar automatische mode. Je kunt de verlichting nu opnieuw inschakelen volgens de geselecteerde toepassing. Je kunt deze functie niet uitschakelen via een drukknop.
	Met deze toets sla je de meest recent gekozen instellingen (laatst ingestelde lichtniveau en uitschakelvertraging) op in het geheugen van de IR-afstandsbediening . Druk op deze toets om de opgeslagen instellingen naar de minimelder te sturen . Deze toets is handig om dezelfde parameters op verschillende minimelders terzelfdertijd in te stellen.

	Deze toets wist alle instellingen uit het geheugen van de IR-afstandsbediening.
	Het toestel keert terug naar de fabrieksinstellingen.
	Het detectiegebied wordt getest door de geïntegreerde bewegingssensor te activeren voor de wandetest : - Gedurende vijf seconden wordt de verlichting ingeschakeld en knippert de rode indicatieled als je de testmode activeert. - Gedurende vijf seconden wordt de verlichting ingeschakeld en knippert de rode indicatieled telkens wanneer de sensor activiteit detecteert. Je verlaat de testmode op een van de volgende manieren: • Druk op  op de IR-afstandsbediening. • Druk kort op de aangesloten drukknop. • Druk op  op de IR-afstandsbediening. Hierna werkt de minimelder opnieuw.
	Deze toets geeft hetzelfde resultaat als een korte druk op de aangesloten drukknop (zie rubriek 3.2).
	Deze toets geeft hetzelfde resultaat als een lange druk op de aangesloten drukknop (zie rubriek 3.2).

4.2. Functietoetsen

Toets	Functie
	Als je op deze toets drukt, geeft het toestel via de rode indicatieled aan wat de huidige instellingen zijn. De groene indicatieled geeft de startstatus aan. Eerst knippert de groene indicatieled eenmaal, waarna de rode indicatieled de status aangeeft. De eerste keer dat de rode indicatieled knippert, geeft hij het ingestelde lichtniveau weer; de tweede keer verwijst deze led naar de uitschakelvertraging (zie rubriek 3.3.). <i>Voorbeeld:</i> De minimelder is ingesteld op 300 lux en 10 minuten. Druk op  : de groene indicatieled knippert eenmaal en de rode indicatieled vijfmaal (= 300 lux), waarna de groene indicatieled opnieuw eenmaal en de rode indicatieled viermaal (= 10 min) knippert.
	Je schakelt het licht permanent in of uit , ongeacht de gedetecteerde beweging en het lichtniveau. Als de functie geactiveerd is, knippert de rode indicatieled (0,25 s aan, 10 s uit). De minimelder blijft in deze functie tot je ofwel: • eenmaal op  drukt • kort op de aangesloten drukknop drukt • binnen de vijf seconden driemaal op  drukt. Hierna werkt de minimelder opnieuw volgens de geselecteerde instellingen. De rode indicatieled knippert eenmaal ter bevestiging.

5. WERKING EN GEBRUIK

5.1. Ingebruikneming

Je mag de minimelder pas onder spanning zetten als alle kabels aangesloten zijn. Nadat je de spanning ingeschakeld hebt, is de minimelder na ongeveer 40 seconden (opwarmtijd) gebruiksklaar.

Tijdens het opwarmen knippert de rode indicatieled (0,25 s aan en 2 s uit) en wordt de belasting gedurende 40 s uitgeschakeld. Als de opwarmtijd verstreken is, knippert de groene indicatieled tweemaal kort na elkaar.

De minimelder is enkel geschikt voor montage binnenshuis.

5.2. Algemene werking

De geïntegreerde lichtsensor meet voortdurend het daglichtniveau in het detectiegebied en vergelijkt dit niveau met de ingestelde luxwaarde. Dankzij de lichtsensor springt het licht enkel automatisch aan als de minimelder beweging detecteert binnen het detectiebereik én als er onvoldoende daglicht aanwezig is:

- De verlichting **blijft ingeschakeld zolang er beweging** gedetecteerd wordt **en onvoldoende daglicht** in de ruimte aanwezig is.
- Nadat de laatste beweging gedetecteerd is, blijft de verlichting ingeschakeld gedurende de ingestelde uitschakelvertraging (2 tot 60 minuten)**. Zodra de **uitschakelvertraging verstreken** is, schakelt de **verlichting uit**.
- De verlichting schakelt **ook automatisch uit zodra het daglichtniveau voldoende hoog is, zelfs als er op dat moment nog beweging in de ruimte is**.

5.3. Detectiebereik

Je kunt het detectiegebied uitbreiden door twee minimelders (350-20085) parallel aan te sluiten (master-masterstelling) (zie ook fig. 1). Deze minimelders sturen elk de verlichting aan volgens hun eigen instellingen. Ze hebben hetzelfde detectiebereik (cirkel met een diameter van 9,5 m). Om een volledig oppervlak te beslaan met meerdere melders, wordt het aanbevolen rekening te houden met een overlap van ongeveer 30% (fig. 6). In geval van een master-masterstelling functioneren de minimelders optimaal in ruimten met weinig of geen daglicht.

5.4. Voorbeelden van toepassingen

Voorbeeld 1: zolder

Werkning van de afwezigheidsmelder:

- De verlichting wordt na een vooraf ingestelde tijd (uitschakelvertraging) **automatisch uitgeschakeld**, als de minimelder geen beweging meer detecteert in het detectiegebied of het lichtniveau de ingestelde luxwaarde gedurende vijf minuten overschreden heeft.
- Je kunt de verlichting **uitsluitend** manueel inschakelen door kort te drukken op de drukknop. Indien er voldoende licht in de ruimte aanwezig is, zal de verlichting echter niet aanschakelen met een korte druk op de knop. Je hebt ook de mogelijkheid om de verlichting manueel uit te schakelen (= eco uit).

- Daarnaast kun je ook **lang drukken** op de drukknop, wat geschikt is voor situaties waarbij de verlichting gedurende langere tijd in- of uitgeschakeld moet zijn:
 - Als je lang drukt op de drukknop **terwijl de verlichting ingeschakeld is**, wordt de verlichting uitgeschakeld. De minimelder wordt geblokkeerd zolang er activiteit gedetecteerd wordt en de ingestelde uitschakelvertraging + 2 uur nog niet verstreken is. Daarna werkt de minimelder opnieuw volgens de geselecteerde instellingen en wordt de verlichting ingeschakeld.
 - Als je lang drukt op de drukknop **terwijl de verlichting uitgeschakeld is**, wordt de verlichting ingeschakeld (onafhankelijk van het daglichtniveau). De verlichting blijft ingeschakeld zolang de minimelder activiteit detecteert en de ingestelde uitschakelvertraging + 2 uur nog niet verstreken is. Daarna wordt de verlichting uitgeschakeld, werkt de minimelder opnieuw volgens de geselecteerde instellingen en wordt de verlichting ingeschakeld.

De rode indicatieled op de minimelder knippert (0,25 s aan en 5 s uit) om aan te geven dat je lang gedrukt hebt op de drukknop. Je kunt de functie 'lang drukken' op elk moment onderbreken met een korte druk op de drukknop, waarna de verlichting in- of uitgeschakeld wordt en de minimelder opnieuw werkt volgens de geselecteerde instellingen.

Voorbeeld 2: garage











Werkning van de aanwezigheidsmelder:

- De verlichting wordt **automatisch ingeschakeld** als de minimelder beweging detecteert in het detectiegebied en het lichtniveau onder de ingestelde luxwaarde ligt.
- De verlichting wordt na een vooraf ingestelde tijd (uitschakelvertraging) opnieuw **automatisch uitgeschakeld**, als de minimelder geen beweging meer detecteert in het detectiegebied of het lichtniveau de ingestelde luxwaarde gedurende vijf minuten overschreden heeft.
- Je kunt de verlichting manueel **inschakelen via de drukknop**, afhankelijk van het daglichtniveau. Indien er voldoende licht in de ruimte aanwezig is, zal de verlichting uitsluitend aanschakelen na een lange druk op de knop.

6. ONDERHOUD

Vuil kan de werking van de minimelder beïnvloeden. Houd daarom de lens altijd schoon en droog. Gebruik een vochtige doek en water met weinig detergent om de lens te reinigen. Oefen nooit druk uit op de lens tijdens het reinigen. Als de lens of andere onderdelen van de minimelder defect zijn, neem je contact op met een erkend installateur.

7. PROBLEEMOPLOSSING

Probleem	Oorzaak	Oplossing
Het licht brandt 5 s en dan 55 s niet.	De pulse mode van de minimelder werd geactiveerd op de afstandsbediening.	<ul style="list-style-type: none"> Druk driemaal op  om de detector opnieuw in te stellen. Druk daarna op . Sluit af door eenmaal op  te drukken. <p>Let op: de detector keert nu terug naar de fabrieksinstellingen (zie rubriek 3.1.). Om deze te wijzigen volg je de aanwijzingen in rubriek 4.1.</p>
Ik kan de minimelder niet instellen. Het licht brandt gedurende vijf seconden en telkens wanneer de sensor activiteit detecteert, knippert de rode indicatieled.	De minimelder staat in testmode.	Verlaat de testmode op een van de volgende manieren: <ul style="list-style-type: none"> druk op  op de IR-afstandsbediening druk kort op de aangesloten drukknop druk op test  op de IR-afstandsbediening.
Ik kan de minimelder niet instellen na het installeren. Het licht brandt en de rode indicatieled knippert (0,25 s aan en 2 s uit).	De minimelder is nog aan het opwarmen.	Wacht 40 s. De groene led zal tweemaal kort na elkaar knipperen als de opwarmtijd verstreken is. Daarna kan de sensor gewoon ingesteld worden
Ik kan de minimelder niet instellen. De melder reageert niet. Het licht blijft permanent branden of is permanent uit. De rode led knippert op een regelmatig ritme.	Op de IR-afstandsbediening werd één van deze toetsen ingedrukt: <ul style="list-style-type: none"> : het licht blijft permanent aan of uit. De rode led gaat 0,25 s aan en 10 s uit : het licht blijft aan gedurende 8 uur. De rode led gaat 0,25 s aan en 30 s uit. 	<ul style="list-style-type: none"> verlaat de modus op een van de volgende manieren: <ul style="list-style-type: none"> druk eenmaal op  druk kort op de aangesloten drukknop druk binnen de vijf seconden driemaal op  verlaat de modus door nogmaals op de toets  te drukken. De rode indicatieled stopt met knipperen.

8. TECHNISCHE GEGEVENS

afmetingen	13,3 x 36 mm (HxB) 62,6 x 36 mm (HxB) (incl. niet-zichtbaar deel)
voedingsspanning	230 Vac ± 10%, 50 Hz
Vermogensschakelaar	maximale nominale waarde vermogensschakelaar 10A*
stroomverbruik	0,2 W
relaiscontact	NO (max. 10 A), licht- en bewegingsgevoelig
boordiameter	30 mm
maximale belasting	gloeilampen (2300 W) 230V-halogenelampen (2300 W) alle laagspanningshalogenelampen (500 VA) fluorescentielampen (niet-gecompenseerd) (1200 VA) spaarlampen (CFL) (1200 VA)
maximaal schakelvermogen	140 µF

maximale inschakelstroom	165 A/20 ms
lichtgevoeligheid	20 – 1000 lux
hysteresis op lichtgevoeligheid	+ 10%
uitschakelvertraging	2 – 60 min
montagehoogte (fig. 3)	2 – 3 m
detectiehoek (fig. 3)	360°
detectiebereik (fig. 3)	cirkelvormig, tot 9,5 m
aangesloten kabel	50 cm, 4 x 2,08 mm ²
beschermingsgraad	IP65
beschermklasse	klasse I-toestellen
omgevingstemperatuur	-5 – +50°C
keurmerk	CE-gemarkeerd conform EN 60669-2-1
accessoires	IR-afstandsbediening (350-20090)
gebruik	enkel geschikt voor montage binnenshuis

* De nominale waarde van de vermogenschakelaar is beperkt door nationale regelgeving voor installaties.

NL Waarschuwingen voor installatie



De installatie van producten die permanent onderdeel zullen uitmaken van de elektrische installatie en die gevaarlijke spanningen bevatten, moet worden uitgevoerd door een erkend installateur en volgens de geldende voorschriften. Deze handleiding moet aan de gebruiker worden overhandigd. Het moet bij het dossier van de elektrische installatie worden gevoegd en worden overgedragen aan eventuele nieuwe eigenaars. Bijkomende exemplaren zijn verkrijgbaar via de website of Niko customer services.

NL CE-markering



Dit product voldoet aan alle toepasselijke Europese richtlijnen en verordeningen. Voor radioapparatuur verklaart Niko nv dat de radioapparatuur uit deze handleiding conform is met Richtlijn 2014/53/EU. Indien van toepassing, kan de volledige tekst van de EU-conformiteitsverklaring geraadpleegd worden op www.niko.eu.

NL Milieu



Dit product of de bijgeleverde batterijen mag u niet bij het ongesorteerd afval gooien. Breng uw afgedankt product naar een erkend verzamelpunt. Net als producenten en importeurs speelt ook u een belangrijke rol in de bevordering van sortering, recycling en hergebruik van afgedankte elektrische en elektronische apparatuur. Om de ophaling en verwerking te kunnen financieren, heft de overheid in bepaalde gevallen een recyclingbijdrage (inbegrepen in de aankoopprijs van dit product).

Veuiliez lire le manuel entièrement avant l'installation et la mise en service. Conservez ces instructions afin de pouvoir les consulter ultérieurement.

1. DESCRIPTION

Le **mini détecteur de présence ou mini détecteur d'absence 360° à encastrer** se compose d'une unité avec commande marche/arrêt d'un canal, d'un capteur de mouvement (PIR, technologie à infrarouge passif), d'un capteur de lumière et d'un récepteur IR intégré. Toutes les unités externes (boutons-poussoirs et luminaires, par exemple) sont raccordées directement au mini détecteur encastré dans le plafond. Le détecteur est destiné à un usage intérieur uniquement et ne doit jamais être installé dans des environnements présentant des différences de température extrêmes. De l'humidité peut se former à l'intérieur de la lentille et réduire la plage de détection.

Vous pouvez installer le mini détecteur et le commander selon les réglages d'usine. Toutefois, pour une commande optimale de l'éclairage, il est recommandé d'adapter les réglages d'usine aux conditions ambiantes et aux exigences spécifiques de l'éclairage. Les réglages ne peuvent être effectués qu'à l'aide de la télécommande IR (non incluse) (350-20090) ou de l'application Niko detector tool et de la télécommande universelle pour smartphones (non incluse) (350-41936).

2. INSTALLATION

2.1. Raccordement

Danger : n'installez pas le mini détecteur sous tension. Ne raccordez l'appareil au secteur que lorsque l'installation est terminée.

Consultez le schéma de raccordement (fig. 1A).

Pour un raccordement en parallèle de deux mini détecteurs, reportez-vous à la figure 1B (cf. rubrique 5.3).

2.2. Montage

Conseil : n'installez pas le mini détecteur trop près de sources de chaleur (four ou chauffage électrique, par exemple), de courants d'air (systèmes de ventilation) ou d'objets mobiles (fig. 2). En effet, l'appareil pourrait être activé de manière intempestive car il réagit au mouvement et à la chaleur qu'il détecte dans son environnement.

Conseil : La hauteur de montage recommandée est de 2 à 3 m. À une hauteur de 3 mètres, l'action du mini détecteur est optimale : à cette hauteur, il couvre une zone d'un diamètre de 9,5 m (fig. 3).

Le mini détecteur peut être encastré directement dans un plafond. Réalisez une ouverture d'un diamètre de 3 cm dans le plafond et insérez-y le mini détecteur, après l'avoir raccordé. Grâce à ses bornes à ressort, le mini détecteur se fixe aisément au plafond. (fig. 4)

3. RÉGLAGES

3.1. Réglages d'usine

Par défaut, les réglages du mini détecteur sont les suivants :

Paramètre	Réglage d'usine
application	allumage/extinction automatiques (détecteur de présence), avec possibilité d'appuyer brièvement sur le bouton-poussoir pour : <ul style="list-style-type: none"> allumer l'éclairage et éteindre l'éclairage sans devoir attendre la fin de la temporisation de déconnexion (= extinction éco). <p>La pression brève dépend de la lumière naturelle.</p>
sensibilité à la lumière	100 lux
temporisation de déconnexion	5 minutes

3.2. Applications

Vous pouvez **paramétrer le mini détecteur** :

- **comme détecteur de présence** (allumage/extinction automatiques) : le mini détecteur allume automatiquement l'éclairage, en fonction de la luminosité prédéfinie et s'il détecte un mouvement.
- **comme détecteur d'absence (allumage manuel/extinction automatique)** : le mini détecteur allume l'éclairage uniquement lorsque vous appuyez sur le bouton-poussoir, en fonction de la luminosité prédéfinie.

Après que le dernier mouvement a été détecté, l'éclairage reste allumé pendant la temporisation de déconnexion prédéfinie. Dès que la temporisation de déconnexion est écoulée, l'éclairage s'éteint.

Si vous **raccordez un bouton-poussoir**, une **pression brève** vous permet d'allumer l'éclairage et de l'éteindre sans devoir attendre la fin de la temporisation de déconnexion (= extinction éco). Si vous éteignez l'éclairage à l'aide du bouton-poussoir, le mini détecteur est verrouillé pendant 10 secondes afin d'éviter que l'éclairage se rallume immédiatement. La fonction « extinction éco » est la manière la plus économique d'allumer l'éclairage. Vous éteignez l'éclairage vous-même et ne devez donc pas attendre la fin de la temporisation de déconnexion. Si vous oubliez malgré tout d'éteindre l'éclairage, il s'éteindra automatiquement dès que la temporisation de connexion sera écoulée.

Si vous appuyez pendant **plus** d'une seconde sur le bouton-poussoir, la LED témoin rouge clignote (allumée pendant 0,25 seconde, éteinte pendant 5 secondes). L'éclairage s'allume ou s'éteint tant qu'un mouvement est détecté et que la temporisation de déconnexion + 2 heures n'est pas écoulée. La pression longue dépend toujours de la lumière naturelle.

Exemple : si la temporisation de déconnexion est réglée sur 5 minutes et que vous appuyez plus de 1 sec sur le bouton-poussoir, la temporisation de connexion ou déconnexion est portée à 2 heures et 5 minutes.

Si le bouton-poussoir n'est pas activé correctement ou si le mini détecteur ne reçoit pas correctement le signal du bouton-poussoir, la LED témoin verte et la LED témoin rouge clignent en alternance (allumées pendant 0,25 seconde, éteintes pendant 5 secondes).

Vous trouverez des exemples concrets d'applications à la rubrique 5.4.

3.3. Sensibilité à la lumière et temporisation de déconnexion

Les touches spécifiques de la télécommande IR (fig. 5) vous permettent de régler le **niveau de lumière (sensibilité à la lumière)** auquel l'éclairage doit s'allumer ainsi que la **temporisation de déconnexion**. Vous pouvez choisir parmi différentes valeurs prédéfinies de luminosité et de durée (cf. rubrique 4.1.).

Le bouton  vous permet d'afficher à tout moment les réglages du mini détecteur. Si le détecteur est par exemple réglé sur 100 lux avec une temporisation de déconnexion de 5 minutes, la LED verte clignotera une fois. Ensuite, la LED rouge clignotera trois fois pour confirmer le niveau de lumière (100 lux), suivi par un clignotement de la LED verte.

Niveau de lumière	20	50	100	200	300	400	500	700	1000	∞	Learn
Nombre de fois que la LED témoin rouge clignote	1	2	3	4	5	6	7	8	9	10	11

Après quoi, la LED rouge clignotera encore trois fois pour confirmer la temporisation de déconnexion.

Temporisation de déconnexion	2 min	5 min	10 min	15 min	30 min	60 min
Nombre de fois que la LED témoin rouge clignote	2	3	4	5	6	7

Consultez la rubrique 4 pour modifier les réglages du mini détecteur.

4. TELECOMMANDE IR

Utilisez la télécommande IR (fig. 5) pour sélectionner une autre application, effectuer un test ou modifier des paramètres.

4.1. Touches de réglage

Pour modifier les réglages du mini détecteur :







- Appuyez trois fois sur  en 5 secondes pour déverrouiller l'appareil.









La LED témoin verte clignote deux fois pour confirmer. L'appareil est à présent en mode de réglage.

- Modifiez le niveau de lumière ou la temporisation de déconnexion à l'aide des touches ci-dessous. Pour vérifier que le détecteur de mouvement a bien reçu le signal de la télécommande, la LED rouge clignotera en guise de confirmation.
- Appuyez une fois sur  pour verrouiller de nouveau l'appareil.





La LED témoin verte clignote deux fois pour confirmer. Le réglage modifié est activé et l'appareil fonctionne de nouveau selon les réglages sélectionnés.

Remarque : si vous ne verrouillez pas l'appareil, il se verrouille automatiquement après une minute. Toutes les modifications sont alors enregistrées automatiquement.

Touche	Fonction
	Cette touche vous permet de paramétrer le mini détecteur comme détecteur de présence .
	Cette touche vous permet de paramétrer le mini détecteur comme détecteur d'absence .
	- Ces touches rouges vous permettent de régler le niveau de lumière (lux) souhaité. - Dix valeurs sont prédéfinies : 20, 50, 100, 200, 300, 400, 500, 700 et 1000 lux et No lux (indépendant de la lumière naturelle).
	- Cette touche vous permet de définir le niveau de lumière actuel dans la pièce comme le niveau auquel l'éclairage doit s'allumer. - Si vous appuyez sur cette touche, la LED témoin rouge clignote une fois pour indiquer que le niveau de lumière actuel est chargé. Si ce niveau n'est pas compris entre 20 et 1500 lux, le niveau minimum (20 lux) ou le niveau maximum (1500 lux) est chargé. Utilisez ce réglage lorsque le niveau de lumière minimum souhaité est atteint dans la pièce. Il s'agit du moment auquel l'éclairage doit s'allumer lorsque le niveau de lumière naturelle dans la pièce n'est plus suffisant.
	- Ces touches bleues vous permettent de régler la temporisation de déconnexion souhaitée. - Six valeurs sont prédéfinies : 2, 5, 10, 15, 30 et 60 minutes.
	Appuyez sur cette touche : - L'éclairage reste allumé en permanence pendant huit heures . - La LED témoin rouge clignote (allumée pendant 0,25 s, éteinte pendant 30 s). - Toutes les autres fonctions du mini détecteur sont verrouillées. Appuyez de nouveau sur cette touche pour désactiver la fonction. La LED témoin rouge ne clignote plus. Le mini détecteur revient en mode automatique. Vous pouvez de nouveau allumer l'éclairage selon l'application sélectionnée. Vous ne pouvez pas désactiver cette fonction au moyen d'un bouton-poussoir.

	Cette touche permet d'enregistrer les réglages (dernier niveau de lumière et dernière temporisation réglés) dans la mémoire de la télécommande IR .
	Appuyez sur cette touche pour envoyer les réglages enregistrés au mini détecteur . Cette touche s'avère pratique afin de définir les mêmes paramètres sur plusieurs mini détecteurs en même temps.
	Cette touche permet d' effacer tous les réglages de la mémoire de la télécommande IR . Les réglages d'usine sont restaurés sur l'appareil.
	La zone de détection est testée en activant le capteur de mouvement intégré en vue du test de marche : - L'éclairage s'allume pendant 5 secondes et la LED témoin rouge clignote lorsque vous activez le mode de test. - L'éclairage s'allume pendant 5 secondes et la LED témoin rouge clignote chaque fois que le capteur détecte une activité. Quittez le mode de test d'une des façons suivantes : • Appuyez sur  sur la télécommande IR. • Appuyez sur  sur la télécommande IR. • Appuyez brièvement sur le bouton-poussoir raccordé. Ensuite, le mini détecteur recommence à fonctionner selon les réglages sélectionnés.
	Cette touche a le même effet qu'une brève pression sur le bouton-poussoir qui est connecté (cf. rubrique 3.2).
	Cette touche a le même effet qu'une longue pression sur le bouton-poussoir qui est connecté (cf. rubrique 3.2).

4.2. Touches de fonction

Touche	Fonction
	Si vous appuyez sur cette touche, l'appareil indique les réglages actuels à l'aide de la LED témoin rouge. La LED témoin verte indique le statut de départ. La LED témoin verte clignote d'abord une fois, puis la LED témoin rouge indique le statut. La première fois que la LED témoin rouge clignote, elle indique le niveau de lumière défini ; la deuxième fois, elle indique la temporisation de déconnexion définie (cf. rubrique 3.3.). <i>Exemple :</i> le mini détecteur est réglé sur 300 lux et 10 minutes. Appuyez sur  : la LED témoin verte clignote une fois et la LED témoin rouge clignote cinq fois (= 300 lux), puis la LED témoin verte clignote à nouveau une fois et la LED témoin rouge clignote quatre fois (= 10 min).
	Vous allumez ou éteignez l'éclairage de manière permanente , indépendamment des mouvements détectés et du niveau de lumière. Si cette fonction est activée, la LED témoin rouge clignote (allumée pendant 0,25 s, éteinte pendant 10 s). Le mini détecteur demeure dans ce mode jusqu'à ce que vous : • soit appuyez une fois sur  • soit appuyez brièvement sur le bouton-poussoir qui est connecté • soit appuyez dans les 5 s trois fois sur  Ensuite, le mini détecteur recommence à fonctionner selon les réglages sélectionnés. La LED témoin rouge clignote une fois pour confirmer.

5. FONCTIONNEMENT ET UTILISATION

5.1. Mise en service

Vous ne pouvez mettre le mini détecteur sous tension qu'après avoir raccordé tous les câbles. Une fois que vous l'avez mis sous tension, le mini détecteur peut être utilisé après 40 secondes environ (temps de chauffe).

Durant le préchauffage, la LED témoin rouge clignote (allumée pendant 0,25 s et éteinte pendant 2 s) et la charge est désactivée pendant 40 s. Lorsque le temps de chauffe est écoulé, la LED témoin verte clignote deux fois à intervalle bref.

Le mini détecteur est uniquement conçu pour un montage à l'intérieur de l'habitation.

5.2. Fonctionnement général

Le capteur de lumière intégré mesure en permanence le niveau de lumière naturelle dans la zone de détection et le compare avec la valeur définie. Grâce au capteur de lumière, l'éclairage ne s'allume automatiquement que si le mini détecteur capte un mouvement dans la zone de détection et si la lumière naturelle est insuffisante :

- L'éclairage **reste allumé tant qu'un mouvement est détecté** et que la **lumière naturelle** est **insuffisante** dans la pièce.
- Après que le dernier mouvement a été détecté, l'éclairage reste allumé pendant la temporisation de déconnexion réglée (2 à 60 minutes)**. Dès que la **temporisation de déconnexion est écoulée**, l'éclairage s'éteint.
- L'éclairage **s'éteint aussi automatiquement dès que le niveau de lumière naturelle est suffisant, même s'il y a encore du mouvement à ce moment sans la pièce**.

5.3. Zone de détection

Vous pouvez augmenter la zone de détection en raccordant en parallèle deux mini détecteurs (350-20085) (configuration maître/esclave) (cf. fig. 1). Ces mini détecteurs commandent chacun l'éclairage selon leurs

propres réglages. Ils possèdent la même zone de détection (cercle de 9,5 m de diamètre). Pour couvrir une surface complète au moyen de plusieurs détecteurs, il est conseillé de tenir compte d'un chevauchement d'environ 30% (fig. 6). En cas de configuration maître/esclave, le fonctionnement des mini détecteurs est optimal dans les pièces où la lumière naturelle est réduite ou inexistante.

5.4. Exemples d'applications

Exemple 1 : grenier

Fonctionnement du détecteur d'absence :

- L'éclairage **s'éteint automatiquement** après une durée prédéfinie (temporisation de déconnexion), si le mini détecteur ne capte plus de mouvement dans la zone de détection ou si le niveau de lumière est supérieur pendant 5 minutes à la valeur prédéfinie.
- Vous pouvez **uniquement** allumer l'éclairage manuellement, en appuyant brièvement sur le bouton-poussoir. Si la pièce est suffisamment éclairée, l'éclairage ne s'allumera toutefois pas par une brève pression sur le bouton. Vous pouvez également éteindre l'éclairage manuellement (= extinction éco).
- En outre, vous pouvez aussi exercer une **pression longue** sur le bouton-poussoir. Cette fonction est utile dans les situations où l'éclairage doit être allumé ou éteint pendant une plus longue durée :
 - Si vous exercez une pression longue sur le bouton-poussoir **pendant que l'éclairage est allumé**, l'éclairage s'éteint. Le mini détecteur est verrouillé tant qu'une activité est détectée et que la temporisation de déconnexion prédéfinie + 2 heures n'est pas écoulée. Ensuite, le mini détecteur recommence à fonctionner selon les réglages sélectionnés et l'éclairage s'allume.
 - Si vous exercez une pression longue sur le bouton-poussoir **pendant que l'éclairage est éteint**, l'éclairage s'allume (indépendamment du niveau de lumière naturelle). L'éclairage reste allumé tant que le mini détecteur capte une activité et que la temporisation de déconnexion prédéfinie + 2 heures n'est pas écoulée. Ensuite, l'éclairage s'éteint, le mini détecteur recommence à fonctionner selon les réglages sélectionnés et l'éclairage s'allume.

La LED témoin rouge sur le mini détecteur clignote (allumée pendant 0,25 seconde, éteinte pendant 5 secondes) pour indiquer que vous avez exercé une pression longue sur le bouton-poussoir. Vous pouvez à tout moment interrompre la fonction « pression longue » à l'aide d'une pression brève sur le bouton-poussoir. L'éclairage s'allume ou s'éteint alors et le mini détecteur recommence à fonctionner selon les réglages sélectionnés.

Exemple 2 : garage











Fonctionnement du détecteur de présence :

- L'éclairage **s'allume automatiquement** lorsque le mini détecteur capte un mouvement dans la zone de détection et que le niveau de lumière est inférieur à la valeur prédéfinie.
- L'éclairage **s'éteint de nouveau automatiquement** après une durée prédéfinie (temporisation de déconnexion), si le mini détecteur ne capte plus de mouvement dans la zone de détection ou si le niveau de lumière est supérieur pendant 5 minutes à la valeur prédéfinie.
- Vous pouvez **allumer** l'éclairage manuellement **à l'aide du bouton-poussoir**, en fonction du niveau de lumière naturelle. Si la pièce est suffisamment éclairée, l'éclairage s'allumera uniquement par une longue pression sur le bouton.

6. ENTRETIEN

La saleté peut influencer le fonctionnement du mini détecteur. Par conséquent, veillez à ce que la lentille soit toujours propre et sèche. Pour nettoyer la lentille, utilisez un chiffon humide et de l'eau additionnée d'un peu de détergent. N'exercez jamais de pression sur la lentille lorsque vous la nettoyez. Si la lentille ou d'autres pièces du mini détecteur sont défectueuses, contactez un installateur agréé.

7. RÉOLUTION DES PROBLÈMES

Problème	Cause	Solution
La lumière s'allume pendant 5 s et s'éteint ensuite pendant 55 s.	Le mode de pulsion du mini détecteur a été activé sur la télécommande.	<ul style="list-style-type: none"> • Appuyez trois fois sur  pour régler à nouveau le détecteur. • Appuyez ensuite sur . • Terminez en appuyant une fois sur . <p>Les réglages d'usine du détecteur sont alors réinitialisés (cf. rubrique 3.1.). Pour les modifier, procédez comme indiqué à la rubrique 4.1.</p>
Je n'arrive pas à régler le mini détecteur. La lumière s'allume pendant 5 s, et la LED témoin rouge clignote chaque fois que le capteur détecte une activité.	Le mini détecteur se trouve en mode test.	Quittez le mode de test d'une des façons suivantes : <ul style="list-style-type: none"> • appuyez sur  sur la télécommande IR • appuyez brièvement sur le bouton-poussoir qui est connecté • appuyez sur  sur la télécommande IR.
Je n'arrive pas à régler le mini détecteur après installation. La lumière est allumée et la LED témoin rouge clignote (allumée pendant 0,25 s, éteinte pendant 2 s).	Le préchauffage du mini détecteur est encore en cours.	Patiencez 40 s. Lorsque le temps de préchauffage est écoulé, la LED verte clignotera deux fois à bref intervalle. Il est ensuite possible de régler normalement le capteur.
Je n'arrive pas à régler le mini détecteur. Le détecteur ne réagit pas. La lumière est allumée ou éteinte en permanence. La LED rouge clignote régulièrement.	L'une des touches ci-après a été activée sur la télécommande IR : <ul style="list-style-type: none"> •  : la lumière reste allumée ou éteinte en permanence. La LED rouge s'allume pendant 0,25 s et s'éteint pendant 10 s •  : la lumière demeure allumée pendant 8 heures. La LED rouge s'allume pendant 0,25 s et s'éteint pendant 30 s. 	<ul style="list-style-type: none"> • quittez le mode de test d'une des façons suivantes : <ul style="list-style-type: none"> - appuyez une fois sur  - appuyez brièvement sur le bouton-poussoir qui est connecté - appuyez dans les 5 s trois fois sur  • quittez le mode en réappuyant sur la touche . La LED témoin rouge ne clignote plus.

8. CARACTÉRISTIQUES TECHNIQUES

dimensions	13,3 x 36 mm (H x L) 62,6 x 36 mm (H x L) (partie non visible comprise)
tension d'alimentation	230 Vac ± 10%, 50 Hz
Disjoncteur	calibre maximum du disjoncteur miniature 10 A*
consommation électrique	0,2 W
contact relais	N.O. (max. 300 A), sensible à la lumière et au mouvement
Diamètre de foret	30 mm
charge maximale	lampes à incandescence (2300 W) lampes halogènes 230 V (2300 W) toutes les lampes halogènes basse tension (500 VA) lampes fluorescentes (non compensées) (1200 VA) lampes économiques (CFLi) (1200 VA)
puissance de commutation maximale	140 µF
courant d'allumage maximal	165 A/20 ms
sensibilité à la lumière	de 20 à 1000 lux
hystérésis sur la sensibilité à la lumière	+ 10%
temporisation de déconnexion	de 2 à 60 minutes
hauteur de montage (fig. 3)	2 à 3 mètres
angle de détection (fig. 3)	360°
zone de détection (fig. 3)	circulaire, jusqu'à 9,5 m
câble raccordé	50 cm, 4 x 2,08 mm ²
indice de protection	IP65
classe de protection	appareils de classe I
température ambiante	de -5 à +50°C
label	marquage CE conforme à la norme EN 60669 2 1
accessoires	télécommande IR (350-20090)
utilisation	uniquement pour un montage à l'intérieur de l'habitation

* Le calibre du disjoncteur miniature est limité par les règles nationales en matière d'installation.

FR

Mises en garde relative à l'installation



L'installation de produits qui feront, de manière permanente, partie de l'installation électrique et qui comportent des tensions dangereuses, doit être effectuée par un installateur agréé et conformément aux prescriptions en vigueur. Ce mode d'emploi doit être remis à l'utilisateur. Il doit être joint au dossier de l'installation électrique et être remis aux nouveaux propriétaires éventuels. Des exemplaires supplémentaires peuvent être obtenus sur le site internet ou auprès de Niko customer services.

FR

Marquage CE



Ce produit est conforme à l'ensemble des directives et règlements européens applicables. Pour l'appareillage radio, Niko SA déclare que l'appareillage radio de ce mode d'emploi est conforme à la Directive 2014/53/EU. Si d'application, le texte complet de la déclaration de conformité UE peut être consulté sur www.niko.eu.

FR

Environnement



Vous ne pouvez pas mettre ce produit ou les batteries fournies au rebut en tant que déchet non trié. Déposez votre produit usagé à un point de collecte agréé. Tout comme les fabricants et importateurs, vous jouez un rôle important dans la promotion du tri, du recyclage et de la réutilisation d'appareils électriques et électroniques mis au rebut. Pour financer la collecte et le traitement, les pouvoirs publics ont prévu, dans certains cas, une cotisation de recyclage (comprise dans le prix d'achat de ce produit).



EMBALLAGES
CARTONS ET PAPIER
À TRIER

Lesen Sie dieses Handbuch vor Montage und Inbetriebnahme vollständig durch. Bewahren Sie dieses Handbuch sorgfältig für einen späteren Gebrauch auf.

1. BESCHREIBUNG

Der als **Einzelgerät zusammengefasste 360°- Mini-Präsenz- bzw. Mini-Absenzmelder** für die Unterputzmontage umfasst eine 1-Kanal-An/Aus-Steuerung, einen Bewegungssensor (PIR- bzw. Passiv-Infrarot-Technologie), einen Lichtsensor und einen integrierten IR-Empfänger. Alle externen Einheiten wie Tastschalter und Beleuchtungseinrichtungen werden direkt am in der Decke montierten Minimelder angeschlossen. Der Melder ist nur für die Verwendung in Innenräumen geeignet und darf nicht in Umgebungen mit extremen Temperaturunterschieden installiert werden. Innerhalb der Linse kann sich Feuchtigkeit bilden und den Erfassungsbereich verringern.

Sie können den Minimelder auf Grundlage der Werkseinstellungen installieren und bedienen. Für eine optimale Lichtsteuerung empfehlen wir jedoch die Anpassung der Werkseinstellungen an die Umgebungsbedingungen und spezifischen Beleuchtungsanforderungen. Die Einstellungen können nur mit der IR-Fernbedienung (nicht enthalten) (350-20090) oder der Niko Detector Tool-App und der Universalfernsteuerung für Smartphones (nicht enthalten) (350-41936) vorgenommen werden.

2. INSTALLATION

2.1. Anschluss

Gefahrenhinweis: Niemals den Minimelder unter Spannung installieren! Schließen Sie das Gerät erst nach abgeschlossener Installation an Netzspannung an.

Richten Sie sich nach dem Anschlussplan (Abb. 1A).

Richten Sie sich für einen Parallelschluss von zwei Minimeldern nach Abbildung 1B (siehe auch Abschnitt 5.3).

2.2. Montage

Tipp: Montieren Sie den Minimelder nicht zu dicht in der Nähe von Wärmequellen wie etwa Heizungen, Elektroöfen, Luftströmen (Ventilatoranlagen) oder von sich bewegenden Objekten (Abb. 2). Hierdurch kann das Gerät unerwünschterweise aktiviert werden, da es in seiner Umgebung sowohl auf Wärme als auch auf Bewegungen reagiert.

Tipp: Die empfohlene Montagehöhe beträgt zwischen 2 und 3 m. Ein optimaler Betrieb des Minimelders ist auf einer Höhe von 3 m gegeben: Auf dieser Höhe besitzt der Minimelder einen Erfassungsdurchmesser von 9,5 m (Abb. 3).

Der Minimelder ist für eine direkte Deckenmontage geeignet. Erstellen Sie in der Decke eine Öffnung eines Lochdurchmessers von 3 cm und stecken Sie nach dem Anschluss des Minimelders das Gerät durch das Loch. Die Federklemmen des Minimelders ermöglichen eine einfache Deckenmontage des Geräts (Abb. 4).

3. EINSTELLUNGEN

3.1. Werkseinstellungen

Die Parameter des Minimelders lauten im Lieferzustand wie folgt:

Parameter	Werkseinstellung
Anwendung	automatisches Ein-/Aus-Schalten (Präsenzmelder) inkl. der Möglichkeit einer Tastschalterfunktion, um: <ul style="list-style-type: none"> das Licht einzuschalten und um das Licht auszuschalten, ohne auf die Ausschaltverzögerung (= eco off) warten zu müssen. <p>Die Reaktion bei Tasterbetätigung ist tageslichtabhängig.</p>
Lichtempfindlichkeit	100 lux
Ausschaltverzögerung	5 min

3.2. Anwendungen

Sie können den **Minimelder wie folgt einstellen:**

- **Als Bewegungsmelder**(automatisches Ein- bzw. Ausschalten): Der Minimelder schaltet die Beleuchtung automatisch je nach eingestelltem Luxwert und bei Bewegungserfassung ein.
- **Als Abwesenheitsmelder** (Einschalten von Hand / automatisch wieder aus): Der Minimelder schaltet in dem Fall die Beleuchtung abhängig vom eingestellten Luxwert nur dann ein, wenn Sie kurz den Tastschalter betätigen.

Nach Erfassung des letzten Bewegungsvorgangs bleibt das Licht noch für die Zeitdauer der eingestellten Ausschaltverzögerung eingeschaltet. Sobald die Ausschaltverzögerung abgelaufen ist, schaltet die Beleuchtung aus.

Beim **Anschluss eines Tastschalters** können Sie mit einem **kurzen Tasterdruck** die Beleuchtung sowohl direkt ein- als auch ausschalten, ohne den Ablauf der Ausschaltverzögerung abwarten zu müssen (= eco off). Bei einem Ausschalten der Beleuchtung über den Tastschalter wird der Minimelder 10 Sekunden lang blockiert, um ein erneutes, sofortiges Einschalten der Beleuchtung zu verhindern. Bei der Funktion „eco aus“ handelt es sich um die energiesparendste Weise, um die Beleuchtung einzuschalten. Sie schalten somit die Beleuchtung selber aus und brauchen nicht auf den Ablauf der Ausschaltverzögerung zu warten. Sollten Sie jedoch vergessen, die Beleuchtung auszuschalten, dann erfolgt dies automatisch nach Ablauf der Ausschaltverzögerung.

Wenn Sie den Tastschalter **länger** als 1 Sekunde drücken, dann blinkt die rote Anzeige-LED (0,25 s an / 5 s aus). Die Beleuchtung wird ein- oder ausgeschaltet, wie Aktivitäten erfasst werden und solange die eingestellte Ausschaltverzögerung + 2 Stunden noch nicht abgelaufen ist. Die Funktion eines langen Tasterdrucks ist immer tageslichtunabhängig.

Beispiel: Wenn die Ausschaltverzögerung auf 5 Minuten eingestellt ist und Sie den Tastschalter länger als 1 Sekunde gedrückt halten, wird die Ein- oder Ausschaltverzögerung auf 2 Stunden und 5 Minuten verlängert. Wurde der Tastschalter nicht korrekt aktiviert bzw. hat der Minimelder das Tastersignal nicht korrekt

empfangen, dann blinken abwechselnd die grüne und die rote Anzeige-LED (0,25 s an / 5 s aus). Für konkrete Anwendungsbeispiele siehe Abschnitt 5.4.

3.3. Lichtempfindlichkeit und Ausschaltverzögerung

Spezifische Tasten der IR-Fernbedienung (Abb. 5) ermöglichen sowohl eine Einstellung der für die Beleuchtungseinschaltung gewünschten **Lichtstärke (Lichtempfindlichkeit)** als auch der **Ausschaltverzögerung**. Sie können dabei zwischen einigen voreingestellten Lux- und Zeitwerten wählen (siehe Abschnitt 4.1).

Mit dem Taster  können Sie jederzeit die Einstellungen des Minimelders abrufen. Wenn der Melder beispielsweise auf 100 Lux eingestellt ist mit einer Ausschaltverzögerung von 5 Minuten, wird die grüne LED einmal aufblinken. Anschließend blinkt die rote LED drei Mal als Anzeige der Lichtstärke, gefolgt von einem Aufblinken der grünen LED.

Lichtstärke	20	50	100	200	300	400	500	700	1000	∞	Learn
Anzahl der Blinkvorgänge der roten Anzeige-LED	1	2	3	4	5	6	7	8	9	10	11

Anschließend blinkt die rote LED erneut drei Mal als Anzeige der Ausschaltverzögerung.

Ausschaltverzögerung	2 min	5 min	10 min	15 min	30 min	60 min
Anzahl der Blinkvorgänge der roten Anzeige-LED	2	3	4	5	6	7



Siehe Abschnitt 4, um die Einstellungen des Minimelders zu ändern.

4. IR-FERNBEDIENUNG

Mit der IR-Fernbedienung (Abb. 5) können Sie eine andere Anwendung auswählen, einen Test ausführen oder andere Parameter eingeben.







4.1. Einstelltasten





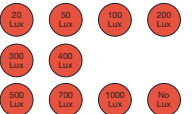



Gehen Sie wie folgt vor, um die Einstellungen des Minimelders zu ändern:

1. Drücken Sie innerhalb von fünf Sekunden drei Mal auf  um das Gerät zu entsperren.
Zur Bestätigung blinkt zwei Mal die grüne LED auf. Das Gerät befindet sich nun im Einstellmodus.
2. Ändern Sie über untenstehende Tasten die Lichtempfindlichkeit bzw. Ausschaltverzögerung. Um sicher zu sein, dass der Bewegungsmelder das Signal der Fernbedienung empfangen hat, blinkt die rote LED zur Bestätigung auf.
3. Drücken Sie einmalig , um das Gerät erneut zu sperren.





Zur Bestätigung blinkt zwei Mal die grüne LED auf. Die geänderte Einstellung wurde aktiviert und das Gerät arbeitet wieder nach den gewählten Einstellungen.

Anmerkung: Wenn Sie das Gerät nicht blockieren, geschieht dies nach einer Minute automatisch. Alle Änderungen werden dann automatisch gespeichert.

Taste	Funktion
	Mit dieser Taste stellen Sie den Minimelder als Präsenzmelder ein.
	Mit dieser Taste stellen Sie den Minimelder als Absenzmelder ein.
	- Mit diesen roten Tasten stellen Sie die gewünschte Lichtstärke (Luxwert) ein. - Es stehen 10 fest eingestellte Luxwerte zur Verfügung: 20, 50, 100, 200, 300, 400, 500, 700 und 1.000 Lux sowie die Option No lux (tageslichtunabhängig).
	- Mit dieser Taste stellen Sie die im Raum aktuell vorhandene Lichtstärke als den gewünschten Einschaltzeitpunkt der Beleuchtung ein. - Wenn Sie diese Taste drücken, blinkt die rote Anzeige-LED einmalig auf und bestätigt dadurch, dass die aktuelle Lichtstärke gespeichert wird. Liegt diese Lichtstärke nicht innerhalb von 20 Lux und 1.500 Lux, wird entweder die Mindestlichtstärke (20 Lux) oder die maximale Lichtstärke (1.500 Lux) gespeichert. Greifen Sie auf diese Einstellung zurück, wenn im Raum die gewünschte Mindest-Lichtstärke erreicht ist. Dies ist der Zeitpunkt, an dem die Beleuchtung eingeschaltet werden muss, da die Tageslichtstärke nicht mehr ausreichend ist.
	- Mit diesen blauen Tasten stellen Sie die gewünschte Ausschaltverzögerung ein. - Es stehen sechs Festwerte zur Verfügung: 2, 5, 10, 15, 30 und 60 Minuten.
	Wenn Sie diese Taste drücken: - Wird die Beleuchtung für acht Stunden lang dauerhaft eingeschaltet . - Blinkt die rote Anzeige-LED (0,25 s an / 30 s aus). - Alle anderen Funktionen des Minimelders sind gesperrt.
	Drücken Sie erneut diese Taste, um die Funktion zu ausschalten. Die rote Anzeige-LED blinkt nicht mehr. Der Minimelder kehrt wieder in den Automatikmodus zurück. Sie können die Beleuchtung nun gemäß der gewählten Anwendungsart erneut einschalten. Sie können diese Funktion nicht über einen Tastschalter ausschalten.

	Mit dieser Taste speichern Sie die zuletzt gewählten Einstellungen (zuletzt eingestellte Lichtstärke und Ausschaltverzögerung) im Speicher der IR-Fernbedienung ab .
	Drücken Sie diese Taste, um die gespeicherten Einstellungen zum Minimelder zu senden . Diese Taste ist sehr praktisch, um für mehrere unterschiedliche Minimelder dieselben Parameter gleichzeitig einzustellen.
	Mit dieser Taste löschen Sie alle im Speicher der IR-Fernbedienung hinterlegte Einstellungen .
	Das Gerät kehrt zu den Werkseinstellungen zurück .
	Zum Testen des Erfassungsbereichs muss der Funktionstest des eingebauten Bewegungssensors aktiviert werden: - Die Beleuchtung wird fünf Sekunden lang eingeschaltet und beim Aktivieren des Testmodus blinkt die rote Anzeige-LED auf. - Die Beleuchtung wird für fünf Sekunden lang eingeschaltet und es blinkt jedes Mal bei einer Bewegungserfassung des Sensors die rote Anzeige-LED auf. Sie können den Testmodus nach folgenden Verfahren schließen: • Drücken Sie auf der IR-Fernbedienung auf  . • Drücken Sie auf der IR-Fernbedienung auf  . • Drücken Sie kurz den angeschlossenen Tastschalter. Anschließend funktioniert der Minimelder wieder gemäß den gewählten Einstellungen. Während des Funktionstests ist der Lichtsensor außer Funktion.
	Diese Taste führt zum selben Ergebnis wie ein kurzer Druck auf den angeschlossenen Tastschalter (siehe Abschnitt 3.2.).
	Diese Taste führt zum selben Ergebnis wie ein langer Druck auf den angeschlossenen Tastschalter (siehe Abschnitt 3.2.).

4.2. Funktionstasten

Taste	Funktion
	Durch Drücken dieser Taste zeigt das Gerät über die rote Anzeige-LED die aktuellen Einstellungen an. Die grüne Anzeige-LED zeigt den Startstatus an. Die grüne Anzeige-LED blinkt zuerst einmalig auf, bevor die rote Anzeige-LED den Status anzeigt. Der erste Blinkdurchlauf der roten Anzeige-LED zeigt die eingestellte Lichtstärke an; im zweiten Blinkdurchlauf zeigt diese LED die Ausschaltverzögerung an (siehe Abschnitt 3.3). Beispiel: Der Minimelder ist auf 300 Lux und 10 Minuten eingestellt. Drücken Sie  : Die grüne Anzeige-LED blinkt einmalig auf, während die rote Anzeige-LED fünf Mal (= 300 Lux) aufblinkt. Anschließend blinkt die grüne Anzeige-LED erneut einmalig auf, die rote Anzeige-LED diesmal jedoch vier Mal (= 10 min).
	Mit dieser Taste können Sie das Licht unabhängig von einer erfassten Bewegung oder der Lichtstärke dauerhaft ein- bzw. ausschalten. Wenn die Funktion aktiviert ist, blinkt die rote Anzeige-LED (0,25 s an / 10 s aus). Der Minimelder bleibt in dieser Funktion, bis Sie entweder: • einmal auf  drücken • kurz auf den angeschlossenen Tastschalter drücken • innerhalb von 5 s drei Mal kurz auf  drücken. Anschließend funktioniert der Minimelder wieder gemäß den gewählten Einstellungen. Zur Bestätigung blinkt einmalig die rote Anzeige-LED auf.

5. FUNKTIONSWEISE UND BETRIEB

5.1. Inbetriebnahme

Sie dürfen den Minimelder erst nach dem Anschließen aller Leitungen an Spannung anschließen. Nach dem Einschalten der Versorgungsspannung ist der Minimelder erst nach ca. 40 Sekunden (Aufwärmzeit) betriebsbereit.

Während des Aufwärmvorgangs blinkt die rote Anzeige-LED (0,25 s an und 2 s aus) und wird die Belastung 40 s lang ausgeschaltet. Nach Ablauf der Aufwärmzeit blinkt die grüne Anzeige-LED zwei Mal kurz hintereinander auf.

Der Minimelder ist ausschließlich geeignet für Montage in Innenräumen.

5.2. Allgemeine Funktion

Der integrierte Lichtsensor misst ständig im Erfassungsbereich die Tageslichtstärke und vergleicht diese mit dem eingestellten Lux-Wert. Dank des Lichtsensors schaltet das Licht nur dann automatisch ein, wenn zu wenig Tageslicht vorhanden ist und wenn gleichzeitig der Minimelder Bewegungen innerhalb des Erfassungsbereichs registriert:

- Die Beleuchtung bleibt **solange eingeschaltet**, wie **Bewegungen** in einem nur **unzureichend beleuchteten Raum** erfasst werden.
- **Nach Erfassung des letzten Bewegungsvorgangs bleibt das Licht noch während der eingestellten Ausschaltverzögerung für 1 bis 60 Minuten eingeschaltet**. Sobald die Ausschaltverzögerung abgelaufen ist, schaltet die Beleuchtung aus.
- Die Beleuchtung schaltet auch dann automatisch aus, **sobald die Tageslichtstärke ausreichend hoch ist** und trotz **der zu dem Zeitpunkt noch im Raum erfassten Bewegungen**.

5.3. Erfassungsbereich

Sie können den Erfassungsbereich erweitern, indem Sie zwei Minimelder (350-20085) parallel zueinander anschließen (Master-Master-Konfiguration) (siehe auch Abb. 1). Die so angeschlossenen Minimelder steuern die Beleuchtung gemäß ihren jeweiligen Einstellungen an. Sie decken denselben Erfassungsbereich (Kreis eines Durchmessers von 9,5 m) ab. Um eine Fläche vollständig mit mehreren Minimeldern zu erfassen, wird eine Überlappung der Erfassungsbereiche von 30 % empfohlen (Abb. 6). Bei einer Master-Master-Konfiguration funktionieren die Minimelder optimal in Räumen mit wenig bzw. ohne Tageslicht.

5.4. Anwendungsbeispiele

Beispiel 1: Dachboden

Funktionsweise des Absenzmelders:

- Die Beleuchtung wird nach einer vorab eingestellten Zeit (Ausschaltverzögerung) **automatisch ausgeschaltet**, wenn der Minimelder keine Bewegung mehr im Erfassungsbereich erfasst oder wenn die Lichtstärke den eingestellten Luxwert fünf Minuten lang unterschritten hat.
- Sie können die Beleuchtung **ausschließlich** manuell einschalten, indem Sie kurz den Taster drücken. Wenn ausreichend Licht im Raum vorhanden ist, wird sich die Beleuchtung jedoch mit einem kurzen Druck auf den Taster nicht einschalten. Sie haben auch die Möglichkeit, die Beleuchtung manuell auszuschalten (= eco aus).
- Darüber hinaus können Sie auch den Taster **lange drücken**, was sich besonders für Situationen anbietet, in denen die Beleuchtung für längere Zeit ein- oder ausgeschaltet sein muss:
 - Wenn Sie bei **eingeschalteter Beleuchtung den Taster lange** betätigen, wird die Beleuchtung ausgeschaltet. Der Minimelder wird solange blockiert, wie Aktivitäten erfasst werden und solange die eingestellte Ausschaltverzögerung + 2 Stunden noch nicht abgelaufen ist. Anschließend funktioniert der Minimelder wieder gemäß den gewählten Einstellungen und die Beleuchtung wird eingeschaltet.
 - Wenn Sie bei **ausgeschalteter Beleuchtung** den Taster lange betätigen, wird die Beleuchtung unabhängig von der Tageslichtstärke eingeschaltet. Die Beleuchtung bleibt solange eingeschaltet, wie vom Minimelder Aktivitäten erfasst werden und solange die eingestellte Ausschaltverzögerung + 2 Stunden noch nicht abgelaufen ist. Anschließend wird die Beleuchtung ausgeschaltet, der Minimelder funktioniert gemäß den ausgewählten Einstellungen und die Beleuchtung wird eingeschaltet. Die rote Anzeige-LED des Minimelders (0,25 s an / 5 s aus) blinkt und zeigt dadurch an, dass Sie den Taster lange gedrückt haben. Sie können die Funktion „länger betätigen“ zu jedem Zeitpunkt durch einen kurzen Druck des Tasters unterbrechen: Anschließend wird die Beleuchtung ein- oder ausgeschaltet und der Bewegungsmelder funktioniert wieder gemäß den gewählten Einstellungen.

Beispiel 2: Garage









Funktionsweise des Präsenzmelders:

- Die Beleuchtung wird **automatisch eingeschaltet**, wenn der Minimelder im Erfassungsbereich Bewegung registriert und wenn die Lichtstärke sich unterhalb des eingestellten Luxwertes befindet.
- Die Beleuchtung wird nach einer vorab eingestellten Zeit (Ausschaltverzögerung) erneut **automatisch ausgeschaltet**, wenn der Minimelder keine Bewegung mehr im Erfassungsbereich erfasst oder wenn die Lichtstärke den eingestellten Luxwert fünf Minuten lang überschritten hat.
- Sie können die Beleuchtung manuell und abhängig von der Tageslichtstärke **über den Taster** einschalten. Wenn ausreichend Licht im Raum vorhanden ist, wird sich die Beleuchtung ausschließlich nach einem langen Druck auf den Taster einschalten.

6. WARTUNG

Schmutz kann die Funktion des Minimelders beeinträchtigen. Halten Sie deswegen immer die Linse sauber und trocken. Benutzen Sie für die Linsenreinigung ein feuchtes Tuch mit Wasser und nur wenig Reinigungsmittel. Üben Sie während des Reinigens keinen Druck auf die Linse aus! Sind die Linse oder andere Komponenten des Bewegungsmelders defekt, dann nehmen Sie Kontakt zu einem qualifizierten Elektroinstallateur auf.

7. PROBLEMLÖSUNGEN

Problem	Ursache	Lösung
Das Licht brennt 5 s lang und dann 55 s lang nicht.	Der Pulse-Modus des Minimelders wurde auf der Fernbedienung aktiviert.	<ul style="list-style-type: none"> • Drücken Sie drei Mal auf , um den Melder erneut einzustellen. • Drücken Sie anschließend auf . • Schließen Sie ab, indem Sie einmal auf  drücken. <p>Achtung: Der Sensor kehrt nun zurück zu den Werkseinstellungen (siehe Abschnitt 3.1.). Um diese zu ändern, befolgen Sie die Anweisungen in Abschnitt 4.1.</p>
Ich kann den Minimelder nicht einstellen. Das Licht brennt 5 s lang und jedes Mal wenn der Sensor Aktivität registriert, blinkt die rote Anzeige-LED.	Der Minimelder befindet sich im Testmodus.	Sie können den Testmodus nach folgendem Verfahren verlassen: <ul style="list-style-type: none"> • Drücken Sie auf der IR-Fernbedienung auf . • Drücken Sie kurz auf den angeschlossenen Tastschalter • Drücken Sie auf der IR-Fernbedienung auf .
Ich kann den Minimelder nicht einstellen nach der Installation. Das Licht brennt und die rote Anzeige-LED blinkt (0,25 s an und 2 s aus).	Der Minimelder ist noch dabei, sich aufzuwärmen.	Warten Sie 40 s. Nach Ablauf der Aufwärmzeit blinkt die grüne LED zwei Mal kurz hintereinander auf. Anschließend kann der Sensor einfach eingestellt werden.
Ich kann den Minimelder nicht einstellen. Der Melder reagiert nicht. Das Licht brennt entweder dauerhaft oder ist dauerhaft aus. Die rote LED blinkt in einem regelmäßigen Rhythmus.	Auf der IR-Fernbedienung wurde eine der folgenden Tasten gedrückt: <ul style="list-style-type: none"> • : das Licht bleibt dauerhaft an oder aus. Die rote LED geht 0,25 s an und 10 s aus • : das Licht bleibt 8 Stunden lang an. Die rote LED geht 0,25 s an und 30 s aus. 	<ul style="list-style-type: none"> • Sie können den Modus nach folgendem Verfahren verlassen: <ul style="list-style-type: none"> - Drücken Sie einmal auf . - Drücken Sie kurz auf den angeschlossenen Drucktaster - Drücken Sie innerhalb von 5 s dreimal kurz auf . • Verlassen Sie den Modus, indem Sie erneut die Taste  drücken. Die rote Anzeige-LED hört auf zu blinken.

8. TECHNISCHE DATEN

Abmessungen	13,3 x 36 mm (H x B) 62,6 x 36 mm (H x B) (einschl. nicht-sichtbarer Abschnitt)
Versorgungsspannung	230 Vac \pm 10 %, 50 Hz
Leistungsschalter	maximaler MCB-Wert 10 A*
Leistungsaufnahme:	0,2 W
Relaiskontakt	Schließer (max. 10 A), licht- und bewegungsempfindlich
Bohrdurchmesser	30 mm
Maximale Belastung	Glühlampen (2.300 W) 230 V-Halogenlampen (2.300 W) Alle Niederspannungs-Halogenlampen (500 VA) Leuchtstofflampen (unkompensiert) (1.200 VA) Energiesparlampen (CFLi) (1.200 VA)
maximale Schaltleistung	140 μ F
maximaler Einschaltstrom	165 A / 20 ms
Lichtempfindlichkeit	20 – 1000 Lux
Lichtempfindlichkeitshysterese	+10 %
Ausschaltverzögerung	2 bis 60 min
Montagehöhe (Abb. 3)	2 bis 3 m
Erfassungswinkel (Abb. 3)	360°
Erfassungsbereich (Abb. 3)	kreisförmig, bis zu 9,5 m
Anschlussleitung	50 cm, 4 x 2,08 mm ²
Schutzart	IP65
Schutzklasse	Geräteschutzklasse I
Umgebungstemperatur	-5 °C bis 50 °C
Prüfzeichen	CE-Kennzeichnung gemäß EN 60669-2-1
Zubehör	IR-Fernbedienung (350-20090)
Verwendung	ausschließlich geeignet für Montage in Innenräumen

* Der MCB-Wert ist durch nationale Installationsvorschriften begrenzt.

DE Vor der Installation zu beachtende Sicherheitshinweise



Die Installation von Produkten, die fest an eine elektrische Anlage angeschlossen werden und gefährliche Spannungen enthalten, müssen gemäß den geltenden Vorschriften von einem anerkannten Installateur vorgenommen werden. Hinweis!

Installation nur durch Personen mit einschlägigen elektrotechnischen Kenntnissen und Erfahrungen!*
Durch eine unsachgemäße Installation gefährden Sie:

- Ihr eigenes Leben;
- das Leben der Nutzer der elektrischen Anlage.

Mit einer unsachgemäßen Installation riskieren Sie schwere Sachschäden, z. B. durch Brand.
Es droht für Sie die persönliche Haftung bei Personen- und Sachschäden.

Wenden Sie sich an einen Elektroinstallateur!

* Erforderliche Fachkenntnisse für die Installation

Für die Installation sind insbesondere folgende Fachkenntnisse erforderlich:

- die anzuwendenden „5 Sicherheitsregeln“: Freischalten; gegen Wiedereinschalten sichern; Spannungsfreiheit feststellen; Erden und Kurzschließen; benachbarte, unter Spannung stehende Teile abdecken oder abschranken;
- Auswahl des geeigneten Werkzeuges, der Messgeräte und ggf. der persönlichen Schutzausrüstung;
- Auswertung der Messergebnisse;
- Auswahl des Elektro-Installationsmaterials zur Sicherstellung der Abschaltbedingungen;
- IP-Schutzarten;
- Einbau des Elektroinstallationsmaterials;
- Art des Versorgungsnetzes (TN-System, IT-System, TT-System) und die daraus folgenden Anschlussbedingungen (klassische Nullung, Schutzerdung, erforderliche Zusatzmaßnahmen etc.).

Diese Gebrauchsanleitung muss dem Benutzer ausgehändigt werden. Die Gebrauchsanleitung ist den Unterlagen der elektrischen Anlage beizufügen und muss auch eventuellen neuen Besitzern ausgehändigt werden. Zusätzliche Exemplare erhalten Sie über die Website oder den Kundendienst von Niko.

DE CE-Kennzeichnung



Dieses Produkt erfüllt alle anwendbaren europäischen Richtlinien und Verordnungen. Für Funkgeräte erklärt Niko nv, dass die Funkgeräte aus dieser Anleitung der Richtlinie 2014/53/EU entsprechen. Den vollständigen Text der EU-Konformitätserklärung finden Sie unter www.niko.eu unter der Produktreferenz, falls zutreffend.

DE Umwelt



Sie dürfen dieses Produkt oder die mitgelieferten Batterien nicht über den normalen Hausmüll entsorgen. Bringen Sie Ihr ausgedientes Produkt zu einer anerkannten Sammelstelle. Genau wie Hersteller und Importeure spielen auch Sie eine wichtige Rolle bei Sortierung, Recycling und Wiederverwendung von ausgedienten elektrischen und elektronischen Geräten. Um die Abholung und Verarbeitung wiederverwertbarer Abfälle finanzieren zu können, ist im Verkaufspreis oftmals bereits eine obligatorische Recyclingabgabe enthalten.

Read the complete manual before attempting installation and activating the system. Keep this manual on hand for later reference.

1. DESCRIPTION

The **360° mini presence or mini absence detector for flush mounting** consists of one unit with one-channel on-off control, a motion sensor (PIR or passive infrared technology), a light sensor and an integrated IR receiver. All external units, such as push buttons and lighting fixtures, are directly connected to the mini detector, which is flush-mounted in the ceiling. The detector is for indoor use only and must never be installed in environments with extreme temperature differences. Moisture may form inside the lens and reduce the detection range.

The mini detector can be installed and operated on the basis of the factory settings. For optimal lighting control, however, we recommend adjusting the factory settings to the specific conditions of the surroundings and to the specific lighting requirements. The settings can only be adjusted using the IR remote control unit (not included) (350-20090) or the Niko detector tool app and universal remote control for smartphones (not included) (350-41936).

2. INSTALLATION

2.1. Connection

Danger: Disconnect all power before installing the mini detector. Do not connect the unit to the power supply until installation has been completed.

Refer to the connection diagram (Fig. 1A).

To connect two mini detectors in parallel, consult Figure 1B (also see section 5.3.).

2.2. Mounting

Tip: Do not install the mini detector in the vicinity of heat sources, such as stoves or electric heaters, air currents (ventilation systems) or moving objects (Fig. 2). This can activate the device unnecessarily, since the device reacts to movement and heat.

Tip: The recommended mounting height is 2 to 3 m. The mini detector functions optimally at a height of 3 m. At this height, the mini detector has a detection range with a diameter of 9.5 m (Fig. 3).

The mini detector is suitable for direct flush-mounting in ceilings. Make an opening in the ceiling using a hole diameter of 3 cm, and after connecting, insert the mini detector. Thanks to the spring terminals on the mini detector, the device is easily fastened to the ceiling (fig. 4).

3. SETTINGS

3.1. Factory settings

Upon delivery, the parameters of the mini detector are set as follows:

Parameter	Factory setting
application	automatic on/off (presence detector), with the option to briefly press the push button to: <ul style="list-style-type: none"> switch on the light and switch off the light without having to wait for the switch-off delay (= eco-off). Briefly pressing is daylight dependent.
light sensitivity	100 lux
switch-off delay	5 min

3.2. Applications

You can **set up the mini detector**:

- **as a presence detector** (automatic on/off): The mini detector automatically switches on the lighting, depending on the set lux value and whether it detects motion.
- **as an absence detector** (manual on/automatic off): The mini detector switches the lighting on only if you press the push button, depending on the set lux value.

After the last motion is detected, the lighting remains switched on for the duration of the preset switch-off delay. As soon as the switch-off delay has elapsed, the lighting switches off.

If you **connect a push button**, you can immediately switch the lighting on as well as off without having to wait for the switch-off delay by **pressing the push button briefly** (= eco-off). When switching off the lighting using the push button, the mini detector is blocked for ten seconds to prevent the lighting from being immediately switched on again. The 'eco-off' function is the most energy efficient manner to switch on the lighting. You switch off the lighting yourself so that you do not have to wait for the switch-off delay. And if you do forget to switch off the lighting, then this occurs automatically as soon as the switch-off delay elapses.

If you press the push button **longer** than one second, the red status LED will flash (0.25 s on and 5 s off). The lighting is switched on or off as long as motion is detected, and the preset switch-off delay + 2 hours have not yet elapsed. Pressing and holding is always daylight dependent.

Example: if the switch-off delay has been set to 5 minutes and you press the push button for more than 1 second, the switch-on or switch-off delay will be extended to 2 hours and 5 minutes.

If the push button has not been correctly activated or the mini detector has not properly received the signal from the push button, the green and red status LEDs flash alternately (0.25 s on and 5 s off).

Consult section 5.4. for specific application examples.

3.3. Light sensitivity and switch-off delay

Using specific keys on the IR remote control unit (Fig. 5), you can set both the **light level (light sensitivity)** at which the lighting must be switched on and the **switch-off delay**. You can choose from a number of fixed lux and time values (see section 4.1.).

The  button can be used to retrieve the settings of the mini detector. If the detector has been set to, for instance, 100 lux with a 5-minute switch-off delay, the green LED will flash once. Next, the red LED will flash three times as an indication of the light level (100 lux), after which the green LED will flash.

Light level	20	50	100	200	300	400	500	700	1000	∞	Learn
Number of times that the red status LED flashes	1	2	3	4	5	6	7	8	9	10	11

Finally, the red LED will once again flash three times to indicate the switch-off delay.

Switch-off delay	2 min	5 min	10 min	15 min	30 min	60 min
Number of times that the red status LED flashes	2	3	4	5	6	7

Please check section 4 to change the mini detector's settings

4. IR REMOTE CONTROL UNIT

You use the IR remote control unit (Fig. 5) to select another application, to perform a test or to enter other parameters.

4.1. Settings keys

To change the mini detector settings:

1. Press  three times within five seconds to unblock the device.









The green status LED flashes twice by way of confirmation. The device is now in the settings mode.







2. Change the light level or the switch-off delay using the keys below. The red LED will flash to confirm that the motion detector has received the signal from the remote control.

3. Press  once to re-block the device.





The green status LED flashes twice by way of confirmation. The changed setting is activated, and the device works again according to the newly selected settings.

Note: If you do not block the device, it will be blocked automatically after one minute. All changes are then automatically saved.

Key	Function
	Use this key to set the mini detector for use as a presence detector .
	Use this key to set the mini detector for use as an absence detector .
	- Use these red keys to set the desired light level (lux value). - There are ten fixed lux values: 20, 50, 100, 200, 300, 400, 500, 700, 1000 lux and No lux (daylight dependent).
	- Use this key to set the current light level in the room as the level at which the lighting must be switched on. - When you press this key, the red status LED flashes once to indicate that the current light level has been loaded. If this light level is not between 20 and 1500 lux, the minimum level (20 lux) or the maximum level (1500 lux) is loaded. Use this setting when the desired minimum light level in the room has been reached. This is the time at which the lighting must be switched on because the daylight level is no longer adequate.
	- Use these blue keys to set the desired switch-off delay . - There are six fixed values: 2, 5, 10, 15, 30 and 60 minutes.
	If you press this key: - The lighting remains switched on permanently for eight hours . - The red status LED flashes (0.25 s on and 30 s off). - All other functions on the mini detector are blocked. Press this key again to deactivate the function. The red status LED stops flashing. The mini detector is returned to automatic mode. You can now switch on the lighting again according to the selected application. You cannot switch off this function using a push button.
	With this button you can store the most recently selected settings (light level and switch-off delay that were last set) into the memory of the IR remote control .
	Press this key to send the saved settings to the mini detector . This key is handy for setting the same parameters on various mini detectors simultaneously.
	This key erases all settings from the memory of the IR remote control unit .

	The device is returned to the factory settings.
	The detection range is tested by activating the integrated motion sensor by way of a walking test : - The lighting is switched on for five seconds, and the red status LED flashes when the test mode is activated. - The lighting is switched on for five seconds, and the red status LED flashes every time the sensor detects activity. The test mode is closed in one of the following ways: <ul style="list-style-type: none"> • Press  on the IR remote control unit. • Press  on the IR remote control unit. • Briefly press the connected push button. After this, the mini detector will again work according to the selected settings. During the walking test, the light sensor does not work.
	This button gives the same result as a short push on the connected push button (see section 3.2.).
	This button gives the same result as a long push on the connected push button (see section 3.2.).

4.2. Function keys

Key	Function
	If you press this key, the device indicates what the current settings are by way of the red status LED. The green status LED indicates the start status. First, the green status LED flashes, and then the red status LED indicates the status. The first time that the red status LED flashes, it indicates the preset light level. The second time it indicates the switch-off delay (see section 3.3.). <i>For example:</i> The mini detector is set to 300 lux and 10 minutes. Press insert symbol: the green status LED flashes once and the red status LED five times (= 300 lux), then the green status LED flashes once more and the red status LED flashes four times (= 10 min).
	You switch the light on or off permanently , regardless of the motion detected or the light level. If this function is activated, the red status LED flashes (0.25 s on and 10 s off). The mini detector will remain in this function mode until you either: <ul style="list-style-type: none"> • press  once • press the connected push button briefly • press  three times within 5 s. After this, the mini detector will again work according to the selected settings. The red status LED flashes once by way of confirmation.

5. OPERATION AND USE

5.1. Initial use

Only attach the mini detector to a power supply after all of the cables have been connected. The mini detector is ready for use approximately 40 seconds (warm-up time) after you have switched on the power supply.

While the device is warming up, the red indication LED will flash (0.25 s on and 2 s off) and the load will be switched off for 40 s. Once the device is warmed up, the green status LED flashes twice in rapid succession.

The mini detector is for indoor use only.

5.2. General operation

The integrated light sensor continuously measures the daylight level in the detection area and compares this level to the preset lux value. Thanks to the light sensor, the light switches on automatically only if the mini detector detects motion within the detection range and if there is insufficient daylight present:

- The lighting **remains switched on as long as motion** is detected **and as long** there is **insufficient daylight** present in the room.
- **After the last motion is detected, the lighting remains switched on for the duration of the preset switch-off delay (1 to 60 minutes).** As soon as the **switch-off delay has elapsed**, the lighting **switches off**.
- The lighting **also switches off** automatically **as soon as the level of daylight is sufficiently high, even if at that moment there is still motion detected in the room.**

5.3. Detection range

You can expand the detection range by connecting two mini detectors (350-20085) in parallel (master-master arrangement) (also see Fig. 1). These mini detectors each control the lighting according to their own settings. They have the same detection range (circular with a diameter of 9.5 m). In order to cover an entire area with several detectors, we recommend that you take into account an overlap of approximately 30% (Fig. 6). In the case of a master-master arrangement, the mini detectors function optimally in rooms with little or no daylight.

5.4. Examples of applications

Example 1: Attic

Operation of the absence detector:

- The lighting is **automatically switched off**, after a preset time period (switch-off delay), if the mini detector does not detect any more motion in the detection range or if the ambient light level exceeds the preset lux value for a period of five minutes.
- You can **only** switch on the lighting again manually by briefly pressing the push button. If there is sufficient

light in the room, the lighting will however not be switched on by a short push on the button. You can also manually switch off the lighting (= eco-off).

- In addition, you can also **press and hold** the push button, which is recommended in situations when the lighting must be switched on or off for longer periods of time:
 - If you press and hold the push button **while the lighting is switched on**, the lighting switches off. The mini detector is then blocked as long as activity is detected, and the preset switch-off delay + 2 hours have not yet elapsed. After that, the mini detector works again according to the selected settings, and the lighting is switched on.
 - If you press and hold the push button **while the lighting is switched off**, the lighting switches on (depending on the level of daylight present). The lighting remains switched on as long as the mini detector detects activity and the preset switch-off delay + 2 hours has not yet elapsed. After that, the lighting is switched off, the mini detector works again according to the selected settings, and the lighting is switched on.
- The red status LED on the mini detector flashes (0.25 s on and 5 s off) to indicate that you have pressed and held the push button. You can interrupt the 'press and hold' function at any time by pressing the push button briefly. After doing so, the lighting is switched on or off, and the mini detector once again works according to the selected settings.

Example 2: Garage











Operation of the presence detector:

- The lighting **automatically switches on** when the mini detector detects motion in the detection range and the light level is below the preset lux value.
- The lighting is once again **automatically switched off**, after a preset time period (switch-off delay), if the mini detector does not detect any more motion in the detection range or if the ambient light level exceeds the preset lux value for a period of five minutes.
- You can manually **switch on the lighting using the push button**, depending on the level of daylight present. If there is sufficient light in the room, the lighting will only be switched on by a long push on the button.

6. MAINTENANCE

Dirt can influence the operation of the mini detector. For that reason, always keep the lens clean and dry. To clean the lens, use a damp cloth and water with a small amount of detergent. Never apply any pressure to the lens while cleaning. If the lens or another part of the mini detector is defective, please contact an authorized installer.

7. TROUBLESHOOTING

Problem	Cause	Solution
The light is on for 5 s and then off for 55 s.	The mini detector's pulse mode was activated with the remote control.	<ul style="list-style-type: none"> • Press  three times to reset the detector. • Then press . • Finish by pressing  once. Warning: the detector will now be restored to its factory settings (see section 3.1.). To change these, follow the steps in section 4.1.
I am unable to set the mini detector. The light is on for 5 s and whenever the sensor detects activity, the red indication LED flashes.	The mini detector is in test mode.	Exit the test mode in one of the following ways: <ul style="list-style-type: none"> • press  on the IR remote control • press the connected push button briefly • press test  on the IR remote control
I am unable to set the mini detector after installation. The light is on and the red indication LED is flashing (0.25 s on and 2 s off).	The mini detector is still warming up.	Wait 40 s. The green LED will flash twice at short intervals once the warm-up time has passed. Next, the sensor can be set as normal.
I am unable to set the mini detector. The detector is unresponsive. The light remains permanently on or off. The red LED is flashing at regular intervals.	One of the following buttons was pressed on the IR remote control: <ul style="list-style-type: none"> • : the light remains permanently on or off. The red LED comes on for 0.25 s and goes off for 10 s 	<ul style="list-style-type: none"> • Exit the mode in one of the following ways: <ul style="list-style-type: none"> - press  once - press the connected push button briefly - press  three times within 5 s. • : the light remains on for 8 hours. The red LED comes on for 0.25 s and goes off for 30 s. • Exit the mode by pressing the  button once more. The red indication LED stops flashing.

8. TECHNICAL DATA

dimensions	13,3 x 36 mm (H x W). 62,6 x 36 mm (H x W) (incl. concealed part)
power supply voltage	230 Vac ± 10%, 50 Hz
Circuit breaker	maximum MCB rating 10 A*
power consumption	0.2 W
relay contact	N.O. (max. 10 A), light- and motion-sensitive
Drill diameter	30 mm
maximum load	incandescent lamps (2300 W) 230 V halogen lamps (2300 W) all low-voltage halogen lamps (500 VA) fluorescent lamps (non-compensated) (1200 VA) economy lamps (CFL) (1200 VA)
maximum switching capacity	140 µF
maximum switching current	165 A/20 ms
light sensitivity	20 – 1000 lux
hysteresis on light sensitivity	+ 10%
switch-off delay	2 – 60 min.
mounting height (Fig. 3)	2 – 3 m
detection angle (Fig. 3)	360°
detection range (Fig. 3)	circular, up to 9.5 m in diameter
connected cable	50 cm, 4 x 2.08 mm²
protection degree	IP65
protection degree	class II devices
ambient temperature	-5 – +50°C
quality mark	CE marking; in compliance with EN60669-2-1
accessories	IR remote control unit (350-20090)
usage	for indoor use only

* The MCB rating is limited by national installation rules.

EN Warnings regarding installation



The installation of products that will permanently be part of the electrical installation and which include dangerous voltages, should be carried out by a qualified installer and in accordance with the applicable regulations. This user manual must be presented to the user. It should be included in the electrical installation file and it should be passed on to any new owners. Additional copies are available on the Niko website or via Niko customer services.

EN CE marking



This product complies with all of the relevant European guidelines and regulations. For radio equipment Niko llc declares that the radio equipment in this manual conforms with the 2014/53/EU directive. The full text of the EU declaration of conformity is available at www.niko.eu under the product reference, if applicable.

EN Environment



This product and/or the batteries provided cannot be disposed of in non-recyclable waste. Take your discarded product to a recognised collection point. Just like producers and importers, you too play an important role in the promotion of sorting, recycling and reuse of discarded electrical and electronic equipment. To finance the rubbish collection and waste treatment, the government levies recycling charges in certain cases (included in the price of this product).

Pred vykonaním inštalácie a aktivácie systému si prečítajte celý návod. Návod uschovajte pre budúce použitie.

1. POPIS

Mini detektor prítomnosti **360° na zapustenú montáž** sa skladá z jednej jednotky, ktorá obsahuje ovládanie zapnutia/vypnutia 1 kanála, pohybový senzor (PIR, resp. pasívna infračervená technológia), svetelný senzor a integrovaný IR prijímač. Všetky vonkajšie jednotky, ako napríklad tlačidlá a svietidlá, sú priamo spojené s mini detektorom, ktorý je zapustený priamo do stropu. Tento detektor je určený iba na použitie v interiéri a nesmie sa nikdy inštalovať do prostredia, kde sa vyskytujú veľké výkyvy teplôt. Vo vnútri sošovky sa môže hromadiť vlhkosť a zmenšiť oblasť snímania.

Mini detektor možno nainštalovať a používať s továrenskými nastaveniami. Pre optimálne ovládanie osvetlenia sa avšak odporúča prispôsobiť základné nastavenie z výroby špecifickým podmienkam prostredia a zvláštnym požiadavkám na osvetlenie. Nastavenia je možné upraviť len pomocou infračerveného diaľkového ovládania (nie je súčasť balenia) (350-20090) alebo aplikácie Niko detector tool a univerzálneho diaľkového ovládania pre smartfóny (nie je súčasť balenia) (350-41936).

2. INŠTALÁCIA

2.1. Zapojenie

Upozornenie: Pred inštaláciou mini detektora odpojte všetky napájacie zdroje. Neprípájajte jednotku k napájacemu zdroju až do dokončenia inštalácie.

Pozrite schému zapojenia (obr. 1A).

Pre pripojenie dvoch mini detektorov paralelne pozrite obrázok 1B (taktiež pozrite časť 5.3).

2.2. Montáž

Tip: Neinštalujte mini detektor do blízkosti zdrojov tepla ako sú sporáky alebo elektrické ohrievače, na miesta s prúdením vzduchu (ventilačné systémy) alebo k pohybujúcim sa objektom (obr. 2). Mohlo by dochádzať k zbytočnej aktivácii, pretože detektor reaguje na pohyb a teplo vo svojom okolí.

Tip: Odporúčaná montážna výška je 2 až 3 m. Mini detektor funguje optimálne pri výške 3 m. Pri tejto výške má snímaná oblasť mini detektora pohybu priemer 9,5 m (obr. 3).

Mini detektor je vhodný na priamu zapustenú montáž na strop. V strope spravte otvor priemeru 3 cm a po zapojení vložte do otvoru mini detektor. Vďaka pružinovým svorkám na mini detektore sa detektor jednoducho pripieňuje k stropu.

3. NASTAVENIA

3.1. Továrenské nastavenia

Pri dodávke sú parametre mini detektora nastavené takto:

Parameter	Továrenské nastavenie
použitie	automatické zapnutie/vypnutie (detektor prítomnosti) s možnosťou krátkeho stlačenia tlačidla na: <ul style="list-style-type: none"> • zapnutie svetla a • vypnutie svetla bez toho, aby bolo treba čakať na automatické (= eco off) vypnutie. Krátke stlačenie je závislé od denného svetla.
svetelná citlivosť	100 luxov
doba oneskorenia vypnutia	5 min

3.2. Režimy

Mini detektor môžete nastaviť:

- **ako detektor prítomnosti** (automatické zapnutie/vypnutie): Keď je detegovaný pohyb, mini detektor automaticky v závislosti od nastavenej hodnoty luxov zapne osvetlenie.
- **ako detektor neprítomnosti** (manuálne zapnutie/automatické vypnutie): Mini detektor zapne osvetlenie len pri stlačení tlačidla, v závislosti od nastavenej hodnoty luxov.

Po detegovaní posledného pohybu zostane svetlo zapnuté po dobu nastaveného oneskorenia vypnutia. Po uplynutí času oneskorenia vypnutia sa svetlo vypne.

Ak **pripojíte tlačidlo**, môžete **jeho krátkym stlačením** okamžite zapnúť ako aj vypnúť osvetlenie bez čakania na oneskorenie vypnutia (= eco-off). Pri vypnutí osvetlenia tlačidlom je mini detektor na desať sekúnd uzamknutý, aby sa zabránilo okamžitému opätovnému zapnutiu osvetlenia. Funkcia „eco-off“ je najefektívnejší spôsob zapnutia osvetlenia. Svetlo vypnete bez toho, aby ste museli čakať na automatické vypnutie po uplynutí doby oneskorenia. Ak zabudnete vypnúť osvetlenie, bude vypnuté automaticky po uplynutí doby oneskorenia vypnutia.

Ak stlačíte tlačidlo **na dlhšie** ako jednu sekundu, červená stavová LED začne blikať (každých 5 sekúnd na 0,25 s). Osvetlenie zostane zapnuté alebo vypnuté tak dlho, pokiaľ je detegovaná aktivita a nastavený čas oneskorenia vypnutia + 2 hodiny ešte neuplynul. Stlačenie a držanie je vždy závislé od denného svetla.

Príklad: v prípade, že bolo oneskorenie vypnutia nastavené na 5 minút, ale vy stlačíte tlačidlo na dobu dlhšiu ako je 1 sekunda, tak sa oneskorenie vypnutia alebo zapnutia predĺži na 2 hodiny a 5 minút.

Ak tlačidlo nebolo správne aktivované alebo mini detektor správne neprijal signál z tlačidla, zelená a červená stavová LED budú striedavo blikať (každých 5 sekúnd na 0,25 s).

Ohľadom konkrétnych príkladov použitia pozrite časť 5.4.

3.3. Svetelná citlivosť a doba oneskorenia vypnutia

Pomocou špecifických tlačidiel na IR diaľkovom ovládaní (obr. 5) môžete nastaviť **úroveň svetla (svetelná citlivosť)**, pri ktorej má byť osvetlenie zapnuté a nastaviť **oneskorenie vypnutia**. Môžete si vybrať z množstva fixných hodnôt luxov a časov (pozrite časť 4.1).

Tlačidlom  môžete obnoviť nastavenia mini detektora. Ak bol detektor nastavený napríklad na 100 luxov s oneskorením vypnutia 5 minút, raz zabliká zelená LED. Potom trikrát zabliká červená LED ako ukazovateľ intenzity svetla (100 luxov), a potom zabliká zelená LED.

Úroveň osvetlenia	20	50	100	200	300	400	500	700	1000	∞	Learn
Počet bliknutí červenej stavovej LED	1	2	3	4	5	6	7	8	9	10	11

Na záver ešte trikrát zabliká červená LED ako ukazovateľ nastavenia oneskorenia vypnutia.

oneskorenia vypnutia	2 min	5 min	10 min	15 min	30 min	60 min
Počet bliknutí červenej stavovej LED	2	3	4	5	6	7

Ak si želáte zmeniť nastavenia mini detektora, tak si prosím prečítajte odsek 4.

4. IR DIAĽKOVÉ OVLÁDANIE

IR diaľkové ovládanie (obr. 5) použijete na výber inej aplikácie, na vykonanie testu alebo zadanie ďalších parametrov.

4.1. Tlačidlá nastavenia

Ak chcete zmeniť nastavenia mini detektora:

1. Pre odblokovanie prístroja stlačte  trikrát do piatich sekúnd.









Zelená stavová LED na znak potvrdenia dvakrát blikne. Detektor je teraz v nastavovacom režime.







2. Zmeňte úroveň osvetlenia alebo hodnotu oneskorenia vypnutia pomocou tlačidiel nižšie. Červená LED zabliká pre potvrdenie, že detektor pohybu prijal signál z diaľkového ovládania.

3. Jedenkrát stlačte  na odblokovanie detektora.





Zelená stavová LED na znak potvrdenia dvakrát blikne. Zmenené nastavenie sa aktivuje a detektor sa vráti do novo zvoleného nastavenia.

Poznámka: Ak detektor nezablokujete, bude zablokovaný automaticky po jednej minúte. Všetky zmeny sa potom automaticky uložia.

Tlačidlo	Funkcia
	Použite toto tlačidlo na nastavenie mini detektora ako detektora prítomnosti .
	Použite toto tlačidlo na nastavenie mini detektora ako detektora neprítomnosti .
	- Použite tieto červené tlačidlá na nastavenie požadovanej úrovne svetla (hodnota luxov). - K dispozícii je desať fixných hodnôt luxov: 20, 50, 100, 200, 300, 400, 500, 700, 1000 luxov a žiadne (nezávislé od svetla).
	- Použite toto tlačidlo pre nastavenie aktuálnej úrovne svetla v miestnosti ako želané úrovne, pri ktorej sa má zapnúť osvetlenie. - Po stlačení tohto tlačidla blikne červená stavová LED jedenkrát pre indikáciu toho, že aktuálna úroveň svetla sa načítava. Ak je úroveň svetla mimo rozsahu 20 až 1500 luxov, uloží sa minimálna úroveň (20 luxov) alebo maximálna úroveň (1500 luxov). Toto nastavenie použite, ak sa v miestnosti dosiahla požadovaná minimálna úroveň svetla. Toto je úroveň, pri ktorej by malo dôjsť k zapnutiu osvetlenia, keďže denné svetlo už nie je postačujúce.
	- S týmito modrými tlačidlami môžete nastaviť požadovanú hodnotu oneskorenia vypnutia . - K dispozícii je šesť fixných hodnôt: 2, 5, 10, 15, 30 a 60 minút.
	Ak stlačíte toto tlačidlo: - Osvetlenie zostane natrvalo zapnuté na osem hodín . - Červená stavová LED bude blikáť (na 0,25 sekundy každých 30 sekúnd). - Všetky ostatné funkcie mini detektora budú blokované. Opätovne stlačte toto tlačidlo pre deaktivovanie funkcie. Červená stavová LED prestane blikáť. Mini detektor sa vráti do automatického režimu. Opätovne môžete teraz zapnúť osvetlenie podľa zvolenej aplikácie. Túto funkciu nemôžete vypnúť prostredníctvom tlačidla.
	Pomocou tohto tlačidla môžete do pamäte diaľkového ovládania IR uložiť naposledy zvolené nastavenia (úroveň osvetlenia a oneskorenie vypnutia, ktoré boli naposledy nastavené).
	Toto tlačidlo stlačte na odoslanie uloženého nastavenia do mini detektora . Toto tlačidlo je užitočné na nastavenie rovnakých parametrov na rôznych detektoroch súčasne.

	Toto tlačidlo vymaže všetky nastavenia z pamäte IR diaľkového ovládania .
	Prístroj sa vráti do továrenského nastavenia .
	Snímaná oblasť sa testuje aktivovaním integrovaného snímača pohybu pre testovací režim : - Osvetlenie sa zapne na päť sekúnd a červená stavová LED blikne vždy, keď zaregistruje aktivitu. - Osvetlenie sa zapne na päť sekúnd a červená stavová LED blikne vždy, keď zaregistruje aktivitu. Testovací režim je možné ukončiť jedným z nasledovných spôsobov: • Stlačte  na IR diaľkovom ovládani. • Stlačte  na IR diaľkovom ovládani. • Krátko stlačte pripojené tlačidlo. Mini detektor bude následne fungovať podľa zvoleného nastavenia. Svetelný senzor je počas testovacieho režimu vypnutý. Týmto tlačidlom dosiahnete rovnaký výsledok, ako keby ste krátko stlačili pripojené tlačidlo (viď. odsek 3.2.). Týmto tlačidlom dosiahnete rovnaký výsledok, ako keby ste dlho stlačili pripojené tlačidlo (viď. odsek 3.2.).
	
	

4.2. Funkčné tlačidlá

Tlačidlo	Funkcia
	Ak stlačíte toto tlačidlo, prístroj zobrazí aktuálne nastavenie pomocou červenej stavovej LED. Zelená stavová LED indikuje začiatkový stav. Najprv blikne zelená stavová LED a následne červená stavová LED indikuje stav. Prvé bliknutie červenej stavovej LED indikuje nastavenú úroveň svetla. Druhé bliknutia indikujú oneskorenie vypnutia (pozrite časť 3.3.). Napríklad: Mini detektor je nastavený na 300 luxov a 10 minút. Stlačte  zelená LED blikne jedenkrát a červená LED blikne päťkrát (= 300 luxov), následne opäť blikne zelená LED jedenkrát a červená LED blikne štyrikrát (= 10 minút).
	Natrvalo vypnete alebo zapnete osvetlenie , bez ohľadu na zistený pohyb alebo úroveň osvetlenia. V prípade, ak bola táto funkcia aktivovaná, červená LED bliká (na 0,25 s každých 10 s). Mini detektor zostáva vo funkčnom režime pokiaľ: • ak trikrát za 5 sekúnd nestlačíte tlačidlo  . • raz  nestlačíte tlačidlo. • krátkym nestlačíte pripojené tlačidlo. Mini detektor bude následne fungovať podľa zvoleného nastavenia. Červená stavová LED na znak potvrdenia jedenkrát blikne.

5. PREVÁDZKA A POUŽÍVANIE

5.1. Prvé použitie

Po zapojení všetkých káblov pripojte mini detektor k zdroju napájania. Mini detektor je pripravený na použitie približne o 40 sekúnd (zahrievací čas) po zapnutí napájania.

Počas zahrievanie zariadenia červená LED kontrolka zabliká (na 0,25 sekundy každé 2 sekundy) a zataž sa vypne na dobu 40 sekúnd. Červená stavová LED dióda bliká (každé 2 s zasvieti na 0,25 s), kým sa detektor zahrieva. Keď sa zahreje, zelená stavová LED dvakrát rýchlo po sebe blikne.

Mini detektor je len na vnútorné použitie.

5.2. Bežná prevádzka

Integrovaný svetelný senzor priebežne meria intenzitu denného svetla v snímanej oblasti a porovnáva ju s nastavenou hodnotou. Vďaka svetelnému senzoru sa svetlo zapne automaticky iba v prípade, ak mini detektor zachytí pohyb v snímanej oblasti a súčasne intenzita denného osvetlenia je nedostatočná:

- Osvetlenie **zostane zapnuté tak dlho, kým je v snímanej oblasti pohyb a množstvo denného svetla v miestnosti je nedostatočné**.
- **Po zachytení posledného pohybu zostane svetlo zapnuté po dobu nastaveného oneskorenia vypnutia (1 až 60 minút)**. Po uplynutí času oneskorenia vypnutia sa svetlo vypne.
- Osvetlenie sa automaticky **vypne aj vtedy, keď je úroveň denného svetla dostatočne vysoká, aj keď je v miestnosti stále pohyb**.

5.3. Snímaná oblasť

Snímanú oblasť môžete rozšíriť pomocou zapojenia dvoch mini detektorov (350-20085) paralelne (zapojenie master-master) (pozrite aj obr. 1). Každý z týchto mini detektorov ovláda osvetlenie podľa svojich vlastných nastavení. Majú rovnakú oblasť snímania (kruhovú s priemerom 9,5 m). Aby bolo možné pokryť celú plochu s niekoľkými detektormi, odporúčame počítať s presahom asi 30 % (obr. 7). Pri zapojení master-master fungujú mini detektory optimálne v miestnostiach, kde nie je žiadne denné svetlo, alebo kde je ho málo.

5.4. Príklady použitia

Príklad 1: Povaľa

Fungovanie detektora neprítomnosti:

- Osvetlenie sa **automaticky vypne** po uplynutí nastaveného času (oneskorenie vypnutia), ak mini detektor nezaznamenáva žiadne ďalšie pohyby v snímanej oblasti alebo ak úroveň prirodzeného svetla prekročí nastavenú hodnotu luxov na dlhšie ako päť minút.
- Osvetlenie môžete opäť zapnúť **iba** manuálne, krátkym stlačením tlačidla. Ak je v miestnosti dostatok svetla, tak nie je možné osvetlenie zapnúť krátkym stlačením tlačidla. Osvetlenie môžete taktiež manuálne vypnúť (= eco off).

- Okrem toho môžete tiež **stlačiť a podržať** tlačidlo, čo sa odporúča v situáciách, keď chcete osvetlenie zapnúť alebo vypnúť na dlhšiu dobu:
 - Ak stlačíte a podržíte tlačidlo **pri zapnutom osvetlení**, osvetlenie sa vypne. Mini detektor je potom zablokovaný tak dlho, pokým je detegovaná aktivita a nastavený čas oneskorenia vypnutia + 2 hodiny ešte neuplynul. Po tomto čase mini detektor pracuje opäť podľa zvoleného nastavenia a osvetlenie sa zapne.
 - Ak stlačíte a podržíte tlačidlo, **keď je osvetlenie vypnuté**, osvetlenie sa zapne. Osvetlenie zostane zapnuté tak dlho, kým mini detektor deteguje aktivitu a nastavený čas oneskorenia vypnutia + 2 hodiny ešte neuplynul. Po tomto čase sa osvetlenie vypne, mini detektor pracuje opäť podľa zvoleného nastavenia a osvetlenie sa zapne.

Červená stavová LED na mini detektore bude blikať (každých 5 sekúnd na 0,25 sekundy), čo znamená, že ste stlačili a podržali tlačidlo. Funkciu „stlačenie a podržanie“ môžete kedykoľvek prerušiť krátkym stlačením tlačidla. Keď tak spravíte, osvetlenie zapne alebo vypne a mini detektor pracuje opäť podľa zvoleného nastavenia.

Príklad 2: Garáž

Fungovanie detektora prítomnosti:

- Osvetlenie **sa automaticky zapne**, keď mini detektor deteguje pohyb v snímanej oblasti a úroveň svetla je nižšia ako nastavená hodnota luxov.
- Osvetlenie sa opäť **automaticky vypne** po uplynutí nastaveného času (oneskorenie vypnutia), ak mini detektor nezaznamenáva žiadne ďalšie pohyby v snímanej oblasti alebo ak úroveň prirodzeného svetla prekročí nastavenú hodnotu luxov na dlhšie ako päť minút.
- Osvetlenie môžete **zapnúť manuálne pomocou tlačidla**, v závislosti od aktuálnej úrovne prirodzeného svetla. Ak je v miestnosti dostatok svetla, tak osvetlenie je možné zapnúť len dlhým stlačením tlačidla.

6. ÚDRŽBA

Fungovanie mini detektora môžu ovplyvniť nečistoty. Preto udržiavajte šošovky čisté a suché. Na čistenie šošoviek používajte vlhkú handričku a vodu s malým množstvom čistiacего prostriedku. Pri čistení šošoviek nikdy nepoužívajte tlak. Ak sú šošovky alebo iné časti detektora prítomnosti chybné, obráťte sa na autorizovaného elektroinštalátora.

7. ODSTRÁŇOVANIE PROBLÉMOV

Problém	Príčina	Riešenie
Svetlo sa na 5 sekúnd zapne a potom sa na 55 sekúnd vypne.	Pulzný režim mini detektora bol aktivovaný pomocou diaľkového ovládania.	Trikrát stlačte tlačidlo oaby ste resetovali detektor. Potom stlačte tlačidlo . Proces dokončíte jedným stlačením tlačidla . Upozornenie: v detektore budú teraz obnovené továrenské nastavenia (viď. odsek 3.1.). Ak chcete zmeniť tieto nastavenia, postupujte podľa pokynov v odseku 4.1.
Nedokážem nastaviť mini detektor. Svetlo sa na 5 sekúnd zapne, a vždy keď snímač zaznamená pohyb, zabliká červená LED kontrolka.	Mini detektor je v testovacom režime.	Testovací režim opustíte jedným z nasledujúcich spôsobov: <ul style="list-style-type: none"> tlačidlo na IR diaľkovom ovládaní. Krátko stlačte pripojené tlačidlo. Stlačte tlačidlo na IR diaľkovom ovládaní.
Po inštalácii nedokážem nastaviť mini detektor. Svetlo je zapnuté a červená LED kontrolka bliká (na 0,25 sekundy každé 2 sekundy).	Mini detektor sa stále zahrieva.	Počkajte 40 sekúnd. Po uplynutí času potrebného na zahriatie dvakrát zabliká zelená LED v krátkych intervaloch. Potom môžete snímač nastaviť ako za normálnych okolností.
Nedokážem nastaviť mini detektor. Detektor nereaguje. Svetlo je trvalo zapnuté alebo vypnuté. Červená LED bliká v pravidelných intervaloch.	Na IR diaľkovom ovládaní bolo stlačené jedno z nasledovných tlačidiel: <ul style="list-style-type: none"> : svetlo je trvalo zapnuté alebo vypnuté. Červená LED sa na 0,25 sekúnd zapne a potom sa na 10 sekúnd vypne. : osvetlenie zostane osem hodín zapnuté. Červená LED sa na 0,25 sekúnd zapne a potom sa na 30 sekúnd vypne. 	<ul style="list-style-type: none"> Tento režim opustíte jedným z nasledujúcich spôsobov: <ul style="list-style-type: none"> jedným stlačením tlačidla krátkym stlačením pripojeného tlačidla ak trikrát za 5 sekúnd stlačíte tlačidlo Režim opustíte, ak ešte raz stlačíte tlačidlo Červená LED kontrolka prestane blikať.

8. TECHNICKÉ ÚDAJE

rozmery	13,3 x 36 mm (V x Š). 62,6 x 36 mm (V x Š) (vrátane skrytej časti)
sieťové napätie	230 Vac ± 10%, 50 Hz
Istič hlavného napájania	max. menovitá hodnota MCB 10 A*
spotreba elektrickej energie	0,2 W
reléový kontakt:	N.O. (max. 10 A), s bezpotenciálovým kontaktom, citlivý na svetlo a pohyb
priemer vrtáka	30 mm priemer
maximálna záťaž	žiarovky (2300 W) 230 V halogénové žiarovky (2300 W) všetky nízkonapäťové halogénové žiarovky (500 VA) žiarivky (nekompenzované) (1200 VA) úsporné žiarivky (CFLi) (1200 VA)
maximálna kapacitná záťaž	140 µF
maximálna kapacitná záťaž	165 A/20 ms

svetelná citlivosť	20 – 1000 lux
hysteréza svetelnej citlivosti	+ 10%
doba oneskorenia vypnutia	2 až 60 min.
montážna výška (obr. 3)	2 až 3 m
uhol snímania (obr. 3)	360°
snímaná oblasť (obr. 3)	kruhová, s priemerom do 9,5 m
Prívodný kábel	50 cm, 4 x 2,08 mm ²
stupeň ochrany	IP65
stupeň ochrany	zariadenia triedy II
prevádzková teplota	-5 až +50°C
značka kvality	označenie CE v súlade s EN 60669-2-1
príslušenstvo	IR diaľkové ovládanie (350-20090)
použitie	len na vnútorné použitie

* Menovitá hodnota MCB je obmedzená v súlade s národnými inštalácijnými predpismi.

SK

Upozornenia týkajúce sa inštalácie



Výrobky, ktoré sa natrvalo stanú súčasťou elektroinštalácie, a ktoré obsahujú nebezpečné napätia, musia byť inštalované kvalifikovaným elektroinštalátorom a v súlade s platnými smernicami a nariadeniami. Tento návod na použitie musí byť odovzdaný používateľovi. Mal by byť súčasťou dokumentácie o elektroinštalácii a mal by byť odovzdaný každému novému používateľovi. Ďalšie kópie sú k dispozícii na internetových stránkach spoločnosti Niko alebo prostredníctvom služby zákazníkom poskytovanej spoločnosťou Niko.

SK

Označenie ES



Tento výrobok spĺňa všetky relevantné Európske pre dписy a nariadenia. Čo sa rádiových zariadení týka, spoločnosť Niko nv vyhlasuje, že rádiové zariadenia v tomto návode sú v súlade so smernicou 2014/53/EÚ. Celé znenie EÚ vyhlásenia o zhode je dostupné na stránke www.niko.eu v časti s referenciami o produktoch, ak bolo uplatnené.

SK

Prostredie



Tento výrobok a/alebo k nemu pribalené batérie sa nesmú likvidovať spolu s nerecyklovateľným odpadom. Svoj znehodnotený výrobok odneste na určené zberné miesto odpadu alebo do recyklačného strediska. Nielen výrobcovia a dovozcovia, ale aj vy zohrávate veľmi dôležitú úlohu v rámci podpory triedenia, recyklovania a opätovného použitia odpadu vzniknutého z elektrických a elektronických zariadení. Aby bolo možné financovať zber, triedenie a spracovanie odpadu, vláda v určitých prípadoch odvádza poplatky za recykliáciu (tie sú zahrnuté v cene tohto výrobku).

Fig./Abb./Obr. 1

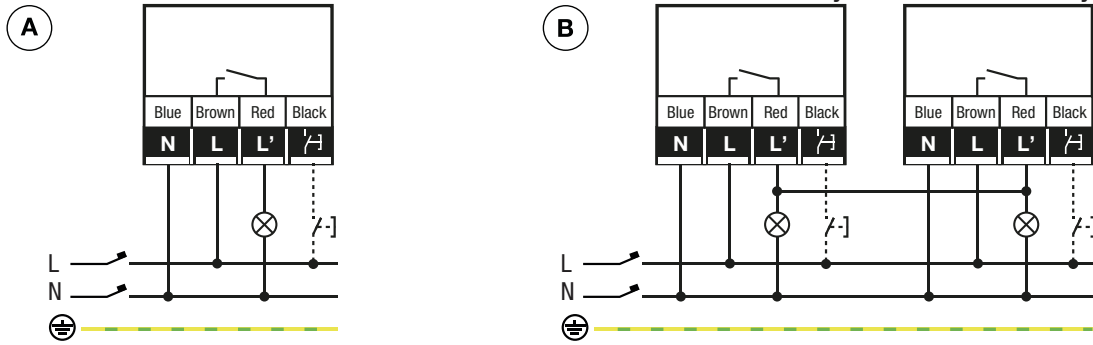

! This product must be secured with a miniature circuit breaker (MCB) of max. 10 A in the electrical cabinet.
The MCB rating is limited by national installation rules.

Fig./Abb./Obr. 2

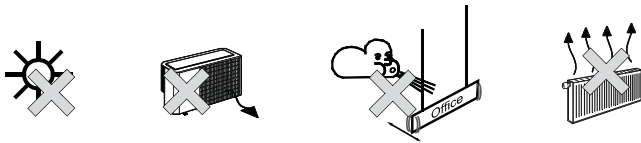
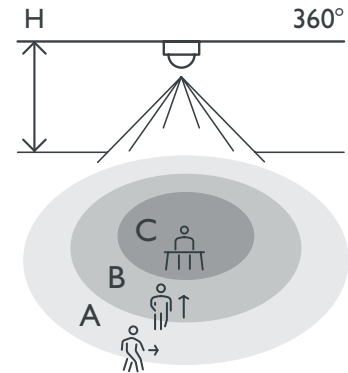

Fig./Abb./Obr. 3



H	A Across	B Towards	C Presence
2 m	∅ 6 m	∅ 3 m	∅ 2 m
2.5 m	∅ 8 m	∅ 3.7 m	∅ 2.5 m
3 m	∅ 9.5 m	∅ 4.5 m	∅ 3 m

Fig./Abb./Obr. 4

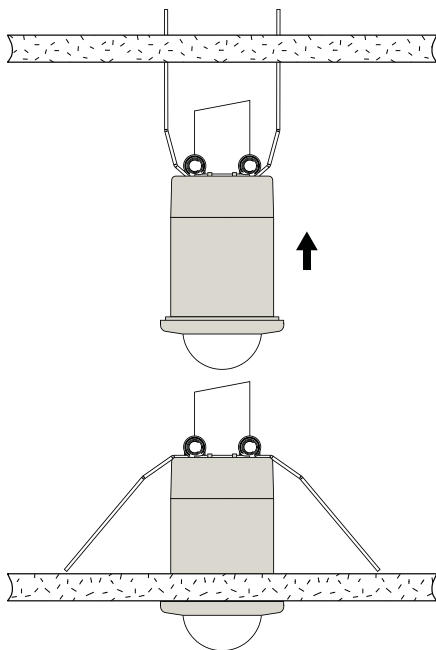
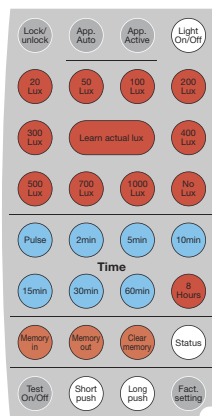
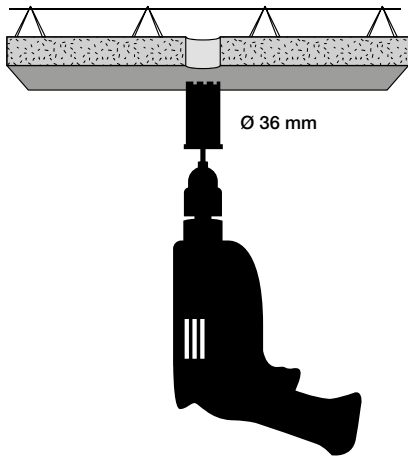

Fig./Abb./Obr. 5



Voor montage in betonnen plafonds
 Pour montage au plafond de beton
 for mounting in a concrete ceiling

1a



1b

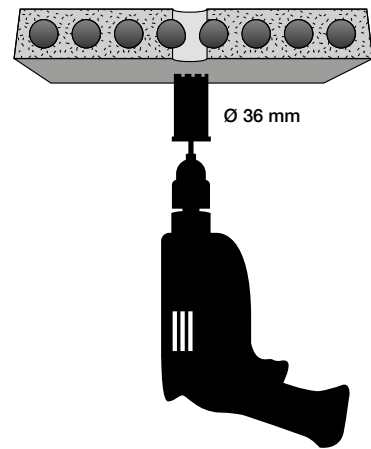

2

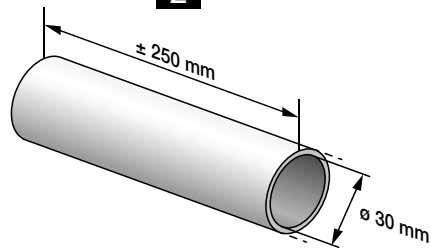

3

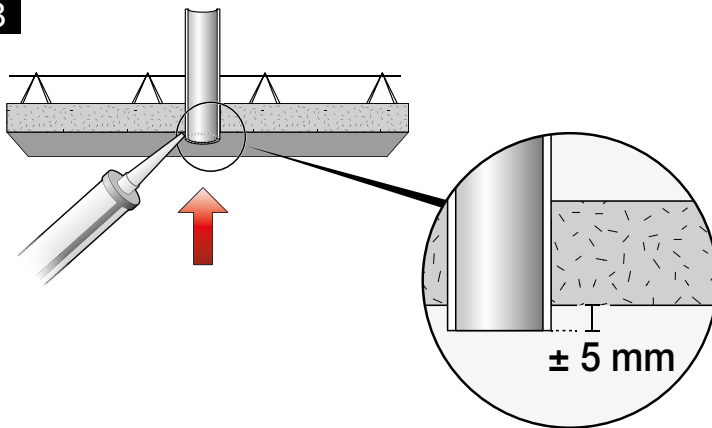

4

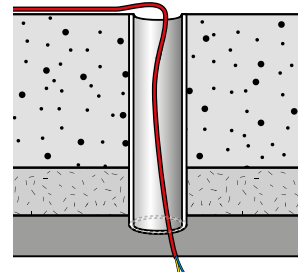

5

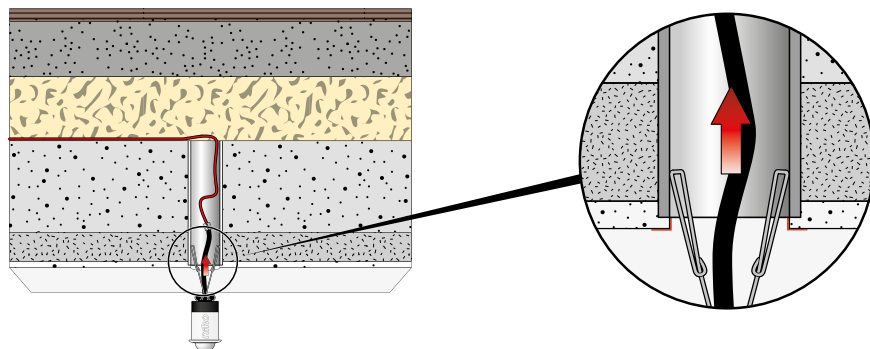

SUPPORT & CONTACT

nv Niko sa
 Industriepark West 40
 9100 Sint-Niklaas, Belgium
 www.niko.eu

EN	+32 3 778 90 80	support@niko.eu
NL	België: +32 3 778 90 80 Nederland: +31 880 15 96 10	support.be@niko.eu support.nl@niko.eu
FR	Belgique: +32 3 778 90 80 France: +33 820 20 66 25 Suisse: +41 44 878 22 22	support.be@niko.eu support.fr@niko.eu support.ch@niko.eu
DE	Deutschland: +49 7623 96697-0 Schweiz: +41 44 878 22 22 Österreich: +43 1 7965514 Belgien: +32 3 778 90 80	support.de@niko.eu support.ch@niko.eu support.at@niko.eu support.be@niko.eu
DK	+45 74 42 47 26	support.dk@niko.eu
SE	+46 8 410 200 15	support.se@niko.eu
NO	+47 66 77 57 50	support.no@niko.eu
IT	+41 44 878 22 22	support.ch@niko.eu
PL		support.pl@niko.eu
SK	+421 2 63 825 155	support.sk@niko.eu

Niko prepares its manuals with the greatest care and strives to make them as complete, correct and up-to-date as possible. Nevertheless, some deficiencies may subsist. Niko cannot be held responsible for this, other than within the legal limits. Please inform us of any deficiencies in the manuals by contacting Niko customer services at support@niko.eu.