

Tehnisko datu lapa

Gredzenblīve savienojuma PG vītnei

Art.-Nr. 2030160



Gredzenblīve savienojuma vītnei, līdzīga 9. daļai, DIN 46320, izmēri daļēji atšķiras materiāla un funkciju atšķirību dēļ, piemērota visu veidu plastmasas ievadiem ar PG savienojuma vītņi atb. DIN 40430. Gredzenblīvju iekšējais diametrs ir izvēlēts tā, lai gredzenblīves varētu iemontēt iepriekš un tās nevarētu izkrist.



PE Polietilēns

Pamatdati

Art.-Nr.	2030160
Tips	107 F PG16 PE
Apzīmējums 1	Vītnes blīvejuma gredzens
Dimensija	PG16
Materiāls	Polietilēns
Materiāla saīsinājums	PE
Mazākā VK vienība (VG)	100,00 gab.
Svars	0,04 kg/100 gab.

Tehniskie dati

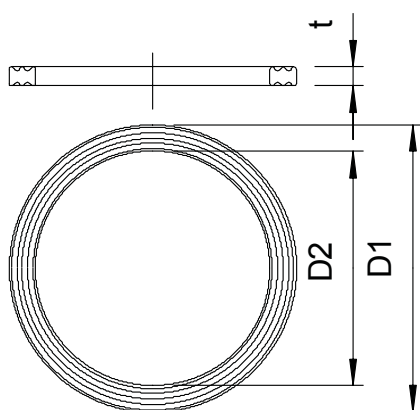

Izmērs D1	27,00 mm
Izmērs D2	21,80 mm
Izmērs t	1,80 mm
Izpildījums	Plakanblīve
Ārējais diametrs	27,00 mm
Iekšējais diametrs	21,80 mm
vītnes izmēram PG	16,00
Izmērs	Pg 16 mm
Nesatur halogēnus	<input checked="" type="checkbox"/>
Biezums	1,80 mm