



9IS54487

# Instruction Sheet

## HRCEP14R / HRCBG28R / HRCPDG42R

www.schneider-electric.com

**⚠ DANGER / DANGER / GEFAHR / PELIGRO / PERICOLO / PERIGO / TEHLİKE / 危險 / ОПАСНОСТЬ / ҚАУІПТІ**

### HAZARD OF ELECTRIC SHOCK, EXPLOSION OR ARC FLASH

- Disconnect all power from all equipment including connected devices prior to removing any covers or doors, or installing or removing any accessories, hardware, cables, or wires except under the specific conditions specified in the appropriate hardware guide for this equipment.
- Always use a properly rated voltage sensing device to confirm the power is off where and when indicated.
- Replace and secure all covers, accessories, hardware, cables, and wires and confirm that a proper ground connection exists before applying power to the unit.
- Use only the specified voltage when operating this equipment and any associated products.

**Failure to follow these instructions will result in death or serious injury.**

### GEFAHR EINES ELEKTRISCHEN SCHLAGS, EINER EXPLOSION ODER EINES LICHTBOGENS

- Trennen Sie die gesamte Spannungsversorgung des Systems, einschließlich aller angeschlossenen Geräte, bevor Sie Abdeckungen oder Türen des Systems abnehmen, sowie vor der Installation oder Deinstallation von Zubehör, Hardware, Kabeln oder Drähten, ausgenommen unter besonderen Bedingungen, die im Hardwarehandbuch dieses Geräts beschrieben werden.
- Verwenden Sie stets ein genormtes Spannungsprüfgerät, um festzustellen, ob die Spannungsversorgung wirklich abgeschaltet ist.
- Bringen Sie alle Abdeckungen, Zubehörteile, Hardware, Kabel und Drähte wieder an, sichern Sie sie und vergewissern Sie sich, dass eine ordnungsgemäße Erdung vorhanden ist, bevor Sie die Spannungszufuhr zum Gerät einschalten.
- Betreiben Sie dieses Gerät und jegliche zugehörigen Produkte nur mit der angegebenen Spannung.

**Die Nichtbeachtung dieser Anweisungen führt zu Tod oder schwereren Verletzungen.**

### RISCHIO DI SHOCK ELETTRICO, ESPLOSIONE O ARCO ELETTRICO

- Mettere fuori tensione tutte le apparecchiature, inclusi i dispositivi collegati, prima di rimuovere qualunque coperchio o sportello, o prima di installare/disinstallare accessori, hardware, cavi o fili, tranne che per le condizioni specificate nell'apposta Guida hardware per questa apparecchiatura.
- Per verificare che il sistema sia fuori tensione, usare sempre un voltmetro correttamente tarato al valore nominale della tensione.
- Prima di rimettere l'unità sotto tensione rimontare e fissare tutti i coperchi, i componenti hardware, i cavi e verificare la presenza di un buon collegamento di terra.
- Utilizzare quest'apparecchiatura e tutti i prodotti collegati solo alla tensione specificata.

**Il mancato rispetto di queste istruzioni provocherà morte o gravi infortuni.**

### ELEKTRİK ÇARPMASI, PATLAMA VEYA ELEKTRİK ARKI TEHLİKESİ

- Bu ekipmanı uygun donanım kilavuzunda belirtilen özel koşullar altında olmadığınız sürece, herhangi bir kapağı veya kapıyı açmadan ya da herhangi bir aksesuarı, donanımı, kabloyu veya teli takmadan veya çıkarmadan önce bağlı aygıtı dahil tüm ekipmanların güç bağlantılarını kesin.
- Gösterilen yerlerde ve belirtildiğinde gücün kapalı olduğunu onaylamak için her zaman uygun özellikte voltaj algılama aygıtı kullanın.
- Tüm kapakları, aksesuarları, donanımı, kabloları ve telleri yerlerine takın ve sabitleyin ve üniteye güç vermeden önce uygun toprak bağlantısının bulunduğunu onaylayın.
- Bu ekipmanı ve varsa ilişkili ürünleri çalıştırırken yalnızca belirtilen voltajı kullanın.

**Bu talimatlara uyulmaması, ölüme veya ağır yaralanmalara yol açacaktır.**

### ОПАСНОСТЬ ПОРАЖЕНИЯ ЭЛЕКТРИЧЕСКИМ ТОКОМ, ВЗРЫВА ИЛИ ВСПЫШКИ ДУГИ

- Полностью отключите электропитание от всего оборудования, в том числе подключенных устройств, до снятия любых крышек или дверей или до установки или демонтажа любых вспомогательных устройств, аппаратуры, кабелей или проводов, за исключением особых ситуаций, указанных в руководстве по аппаратной части данного оборудования.
- В указанных местах и условиях обязательно используйте обладающий соответствующими характеристиками датчик напряжения для проверки отключения электропитания.
- Установите на место и закрепите все крышки, вспомогательные устройства, аппаратуру, кабели и провода и до подачи электропитания на блок удостоверьтесь в наличии надлежащего заземляющего соединения.
- Для электропитания данного оборудования и любых связанных с ним изделий используйте источники электропитания подходящего напряжения.

**Несоблюдение этих инструкций приведет к смертельному исходу или серьезной травме.**

### RISQUE D'ELECTROCUTION, D'EXPLOSION OU D'ARC ELECTRIQUE

- Coupez toutes les alimentations de tous les équipements, y compris les équipements connectés, avant de retirer les caches ou les portes d'accès, ou avant d'installer ou de retirer des accessoires, matériels, câbles ou fils, sauf dans les cas de figure spécifique indiqués dans le guide de référence du matériel approprié à cet équipement.
- Utilisez toujours un appareil de mesure de tension réglé correctement pour vous assurer que l'alimentation est coupée conformément aux indications.
- Remettez en place et fixez tous les caches de protection, accessoires, matériels, câbles et fils et vérifiez que l'appareil est bien relié à la terre avant de le remettre sous tension.
- Utilisez uniquement la tension indiquée pour faire fonctionner cet équipement et les produits associés.

**Le non-respect de ces instructions provoquera la mort ou des blessures graves.**

### RIESGO DE DESCARGA ELÉCTRICA, EXPLOSIÓN O DESTELLO DE ARCO VOLTAICO

- Desconecte la alimentación de todos los equipos, incluidos los dispositivos conectados, antes de retirar cualquier cubierta o compuerta, o bien antes de instalar o retirar cualquier accesorio, hardware, cable o conductor, salvo en las condiciones específicas indicadas en la guía de hardware de este equipo.
- Utilice siempre un dispositivo de detección de tensión nominal adecuado para confirmar la ausencia de alimentación eléctrica cuando y donde se indique.
- Vuelva a montar y fijar todas las cubiertas, accesorios, elementos de hardware, cables y conductores y compruebe que haya una conexión a tierra adecuada antes de aplicar alimentación eléctrica a la unidad.
- Aplique solo la tensión especificada cuando utilice este equipo y los productos asociados.

**El incumplimiento de estas instrucciones podrá causar la muerte o lesiones serias.**

### PERIGO DE CHOQUE ELÉTRICO, EXPLOSIÃO OU ARCO ELÉTRICO

- Desconecte toda a energia de todos os equipamentos, incluindo dispositivos conecta dos, antes de remover qualquer cobertura ou porta, ou de instalar ou remover qualquer acessório, hardware, cabos ou fios, exceto em condições especificadas no guia de hardware apropriado para este equipamento.
- Sempre use um detector de tensão corretamente classificado para confirmar que a energia está desligada onde e quando indicado.
- Substitua e proteja todas as coberturas, acessórios, hardware, cabos e fios e confirme que existe aterramento adequado antes de aplicar energia à unidade.
- Use somente a voltagem especificada ao operar este equipamento e qualquer produto associado.

**A não observância destas instruções resultará em morte, ou ferimentos graves.**

### 存在电击、爆炸或电弧闪烁危险

- 在卸除任何护盖或门，或安装或卸除任何附件、硬件、电缆或导线之前，先断开所有设备的电源连接（包括已连接设备），但本设备相应硬件指南中指定的特定情况除外。
- 始终使用合适的额定电压传感器确认所有电源已在指示位置及指示时间关闭。
- 更换并紧固所有壳盖、附件、硬件、电缆与导线，并确认接地连接正确后才对设备通电。
- 在操作本设备及相关产品时，必须使用指定电压。

**不遵循上述说明将导致人员伤亡。**

### ТОҚ СОҒУ, ЖАРЫЛУ НЕМЕСЕ ДОҒАЛЫҚ ЖАРҚЫЛ ҚАУІП БАР

- Кез келген қақпақтарды ашу немесе есіктерді алу я болмаса кез келген қосалқы құралдарды, жабдықты, кабельдерді немесе сымдарды орнату немесе алу алдында бүкіл жабдықтың, соның ішінде қосылған құрылғылардың қуатын толығымен өшіру керек (тек осы жабдық үшін тиісті жабдық нұсқаулығында көрсетілген жағдайларды қоспағанда).
- Нұсқау берілген кезде қуаттың өшірулі екенін растау үшін тиісті номиналды кернеуді бар датчикті пайдаланыңыз.
- Барлық қақпақтарды, қосалқы құралдарды, жабдықты, кабельдерді және сымдарды қайта орнатыңыз және бекітіңіз, сөйтіп құрылғыға қуат беру алдында тиісті жерге қосылым бар екеніне көз жеткізіңіз.
- Осы жабдықты және кез келген байланысты өнімдерді пайдаланғанда тек көрсетілген кернеуді пайдаланыңыз.

**Бұл нұсқауларды орындамау өлімге немесе ауыр жарақатқа әкеледі.**

**⚠ DANGER / DANGER / GEFAHR / PELIGRO / PERICOLO / PERIGO / TEHLİKE / 危險 / ОПАСНОСТЬ / ҚАУІПТІ**

### POTENTIAL FOR EXPLOSION

Install and use this equipment in non-hazardous locations only.

**Failure to follow these instructions will result in death or serious injury.**

### EXPLOSIONSGEFAHR

Installieren und verwenden Sie dieses Gerät ausschließlich in Ex-freien Bereichen.

**Die Nichtbeachtung dieser Anweisungen führt zu Tod oder schwereren Verletzungen.**

### RISCHIO DI ESPLOSIONE

Installare ed utilizzare questa apparecchiatura solo in luoghi non a rischio.

**Il mancato rispetto di queste istruzioni provocherà morte o gravi infortuni.**

### PATLAMA OLASILIĞI

Bu ekipmanı yalnızca tehlikeli olmayan yerlerde kurun ve kullanın.

**Bu talimatlara uyulmaması, ölüme veya ağır yaralanmalara yol açacaktır.**

### ОПАСНОСТЬ ВЗРЫВА

Установка и эксплуатация данного оборудования допускается только во взрывобезопасных зонах.

**Несоблюдение этих инструкций приведет к смертельному исходу или серьезной травме.**

**en** Electrical equipment should be installed, operated, serviced, and maintained only by qualified personnel. No responsibility is assumed by Schneider Electric for any consequences arising out of the use of this material.

**de** Elektrische Geräte dürfen nur von Fachpersonal installiert, betrieben, gewartet und instand gesetzt werden. Schneider Electric haftet nicht für Schäden, die aufgrund der Verwendung dieses Materials entstehen.

**it** Le apparecchiature elettriche devono essere installate, usate e riparate solo da personale qualificato. Schneider Electric non assume nessuna responsabilità per qualunque conseguenza derivante dall'uso di questo materiale.

**tr** Elektrikli cihazların montajı, kullanımı, bakımı ve muhafazası sadece kalifiye elemanlar tarafından yapılmalıdır. Bu materyalin kullanımından kaynaklanabilecek herhangi bir durum için Schneider Electric herhangi bir sorumluluk kabul etmemektedir.

**ru** Установка, эксплуатация, ремонт и обслуживание электрического оборудования может выполняться только квалифицированными электриками. Компания Schneider Electric не несет никакой ответственности за какие-либо последствия эксплуатации этого оборудования.

© 2015 Schneider Electric. "All Rights Reserved."

### RISQUE D'EXPLOSION

Ne montez et n'utilisez cet équipement que dans des zones non dangereuses.

**Le non-respect de ces instructions provoquera la mort ou des blessures graves.**

### POSIBILIDAD DE EXPLOSIÓN

Instale y utilice el equipo únicamente en ubicaciones no peligrosas.

**El incumplimiento de estas instrucciones podrá causar la muerte o lesiones serias.**

### PERIGO DE EXPLOSIÃO

Instale e utilize este equipamento apenas em locais sem perigos.

**A não observância destas instruções resultará em morte, ou ferimentos graves.**

### 可能存在爆炸危险

仅在安全地点安装和使用本设备。  
不遵循上述说明将导致人员伤亡。

### ЖАРЫЛУ ЫҚТИМАЛДЫҒЫ БАР

Бұл жабдықты тек қауіпсіз емес орындарда орнатыңыз және пайдаланыңыз.

**Бұл нұсқауларды орындамау өлімге немесе ауыр жарақатқа әкеледі.**

**fr** Les équipements électriques doivent être installés, exploités et entretenus par un personnel qualifié. Schneider Electric décline toute responsabilité quant aux conséquences de l'utilisation de ce matériel.

**es** Sólo el personal de servicio cualificado podrá instalar, utilizar, reparar y mantener el equipo eléctrico. Schneider Electric no asume las responsabilidades que pudieran surgir como consecuencia de la utilización de este material.

**pt** A instalação, utilização e manutenção do equipamento eléctrico devem ser efectuadas exclusivamente por pessoal qualificado. A Schneider Electric não assume qualquer responsabilidade pelas consequências resultantes da utilização deste material.

**zh** 电器设备的安装、操作、维修和维护工作仅限于合格人员执行。对于超出本资料所引发的任何后果，Schneider Electric 概不负责。

**kk** Электр жабдықты тек білікті қызметкерлер орнатып, пайдалануы, қызмет көрсетуі және техникалық қызмет көрсетуі керек. Schneider Electric осы материалды пайдаланудан туындаған ешбір салдарларға жауапты болмайды.

Reference	Description	Display	Digital Outputs	Digital Inputs	Analog Outputs	Analog Inputs	Communication Ports	Power Supply
HRCPBG28R	28 I/O Module	No	8	8	4	8	CAN Expansion Bus 2 x RS485 USB (type A) USB (type mini-B) Ethernet	24 Vac/dc
HRCPDG42R	42 I/O Module	Yes	12	12	6	12		
HRCEP14R	14 I/O Module	No	4	4	2	4		

HRCEP14R

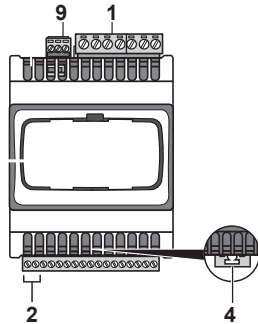

HRCPBG28R

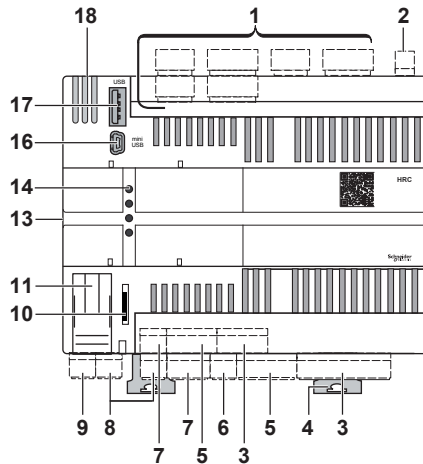

HRCPDG42R

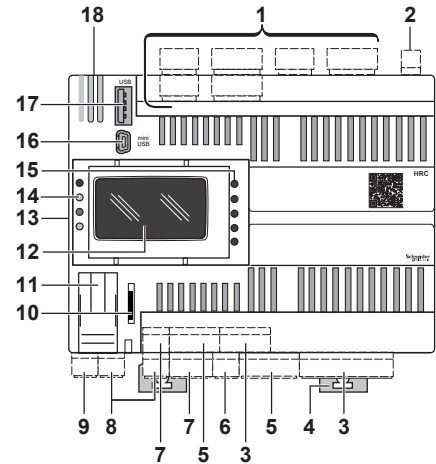

- 1 - Output terminal block (digital)
- 2 - Power supply
- 3 - Inputs terminal block (analog)
- 4 - Clip-on lock for 35-mm (1.38 in.) top hat section rail (DIN rail)
- 5 - Inputs terminal block (digital)
- 6 - Input terminal block (fast digital)
- 7 - Output terminal block (analog)
- 8 - Serial line port (RS 485)
- 9 - CAN Expansion bus port
- 10 - Memory card slot (Micro SD)
- 11 - Service battery door
- 12 - Display
- 13 - Connector to communication module
- 14 - Status LEDs
- 15 - Keys
- 16 - USB mini-B port
- 17 - USB A port
- 18 - Ethernet port

- 1 - Bornier des sorties (numériques)
- 2 - Alimentation
- 3 - Bornier des entrées (analogiques)
- 4 - Clip de verrouillage pour rail en oméga de 35 mm (rail DIN)
- 5 - Bornier des entrées (numériques)
- 6 - Bornier des entrées (numériques rapides)
- 7 - Bornier des sorties (analogiques)
- 8 - Port de la ligne série (RS 485)
- 9 - Port du bus d'extension CAN
- 10 - Emplacement de la carte mémoire (Micro SD)
- 11 - Trappe d'accès de la pile
- 12 - Affichage
- 13 - Connecteur au module de communication
- 14 - Voyants d'état
- 15 - Touches
- 16 - Port mini-B USB
- 17 - Port USB A
- 18 - Port Ethernet

- 1 - Ausgangsklemmenleiste (digital)
- 2 - Spannungsversorgung
- 3 - Eingangsklemmenleiste (analog)
- 4 - Aufsteckbare Sperre für 35-mm-Hutschiene (DIN-Schiene)
- 5 - Eingangsklemmenleiste (digital)
- 6 - Eingangsklemmenleiste (schnell, digital)
- 7 - Ausgangsklemmenleiste (analog)
- 8 - Serieller Leitungsanschluss (RS 485)
- 9 - CAN-Erweiterungsbussanschluss
- 10 - Speicherkartensteckplatz (Micro-SD)
- 11 - Batteriefachabdeckung
- 12 - Anzeige
- 13 - Stecker für Kommunikationsmodul
- 14 - Status-LEDs
- 15 - Bedientasten
- 16 - Mini-B-USB-Anschluss
- 17 - USB-A-Anschluss
- 18 - Ethernet-Anschluss

- 1 - Bloque de terminales de salidas (digitales)
- 2 - Fuente de alimentación
- 3 - Bloque de terminales de entradas (analógicas)
- 4 - Cierre de clip para carril DIN (segmento DIN) de 35 mm
- 5 - Bloque de terminales de entradas (digitales)
- 6 - Bloque de terminales de entradas (digitales rápidas)
- 7 - Bloque de terminales de salidas (analógicas)
- 8 - Puerto de línea serie (RS 485)
- 9 - Puerto bus de ampliación CAN
- 10 - Slot para la tarjeta de memoria (Micro SD)
- 11 - Compuerta de la batería de servicio
- 12 - Visualización
- 13 - Conector del módulo de comunicaciones
- 14 - LED de estado
- 15 - Teclas
- 16 - Puerto USB mini-B
- 17 - Puerto USB A
- 18 - Puerto Ethernet

- 1 - Morsettiera di uscita (digitale)
- 2 - Alimentazione
- 3 - Morsettiera di ingresso (analogica)
- 4 - Chiusura ad aggancio per guida sezione profilato top hat 35-mm (guida DIN)
- 5 - Morsettiera di ingresso (digitale)
- 6 - Morsettiera di ingresso (digitale veloce)
- 7 - Morsettiera di uscita (analogica)
- 8 - Porta seriale (RS 485)
- 9 - Porta bus di espansione CAN
- 10 - Slot per scheda di memoria (Micro SD)
- 11 - Sportello batteria di servizio
- 12 - Display
- 13 - Connettore al modulo di comunicazione
- 14 - LED di stato
- 15 - Tasti
- 16 - Porta mini-B USB
- 17 - Porta USB A
- 18 - Porta Ethernet

- 1 - Bloco de terminal de saídas (digitais)
- 2 - Fornecimento de energia
- 3 - Bloco de terminal de entradas (analógicas)
- 4 - Atranca de encaixe para trilho da seção de fixação de 35 mm (trilho DIN)
- 5 - Bloco de terminal de entradas (digitais)
- 6 - Bloco de terminal de entradas (digitais rápidos)
- 7 - Bloco de terminal de saídas (analógicas)
- 8 - Porta de linha de série (RS 485)
- 9 - Porta de barramento de expansão CAN
- 10 - Ranhura do cartão de memória (Micro SD)
- 11 - Porta da bateria de serviço
- 12 - Display
- 13 - Conector para o módulo de comunicação
- 14 - Status-LEDs
- 15 - Teclas
- 16 - Porta mini-B USB
- 17 - Porta de USB A
- 18 - Porta de Ethernet

- 1 - Çıkış terminal bloğu (dijital)
- 2 - Güç Kaynağı
- 3 - Giriş terminal bloğu (analog)
- 4 - 35 mm şapkalı kesit ray (DIN ray) için klipsli kilit
- 5 - Giriş terminal bloğu (dijital)
- 6 - Giriş terminal bloğu (hızlı dijital)
- 7 - Çıkış terminal bloğu (analog)
- 8 - Seri hat bağlantı noktası (RS 485)
- 9 - CAN Genişletme veri yolu bağlantı noktası
- 10 - Bellek kartı yuvası (Micro SD)
- 11 - Servis pili kapağı
- 12 - Ekran
- 13 - İletişim modülü konektörü
- 14 - Durum LED'leri
- 15 - Tuşlar
- 16 - USB mini-B bağlantı noktası
- 17 - USB A bağlantı noktası
- 18 - Ethernet bağlantı noktası

- 1 - 输出端子块 (数字量)
- 2 - 电源
- 3 - 输入端子块 (模拟量)
- 4 - 35 毫米 顶帽截面导轨 (DIN 导轨) 的钩锁
- 5 - 输入端子块 (数字量)
- 6 - 输入端子块 (快速数字量)
- 7 - 输出端子块 (模拟量)
- 8 - 串行线路端口 (RS 485)
- 9 - CAN 扩展总线端口
- 10 - 内存卡插槽 (Micro SD)
- 11 - 服务电池门
- 12 - 显示屏
- 13 - 通信模块连接器
- 14 - 状态 LED
- 15 - 键
- 16 - USB mini-B 端口
- 17 - USB A 端口
- 18 - 以太网端口

- 1 - Выходная клеммная колодка (цифровая)
- 2 - Электропитание
- 3 - Входная клеммная колодка (аналоговая)
- 4 - Пристегивающийся фиксатор для 35-мм (трейки таврового профиля (DIN-рейки)
- 5 - Входная клеммная колодка (цифровая)
- 6 - Входная клеммная колодка (быстродействующий ввод цифровых данных)
- 7 - Блок терминалов вывода данных (аналоговых)
- 8 - Порт линии последовательной передачи данных (RS 485)
- 9 - Порт шины расширения CAN
- 10 - Слот для карты памяти (Micro SD)
- 11 - Дверца для обслуживания батареи
- 12 - Дисплей
- 13 - Разъем для коммуникационного модуля
- 14 - Светодиодные индикаторы состояния
- 15 - Клавиши
- 16 - USB-порт мини-B
- 17 - USB-порт A
- 18 - Порт Ethernet

- 1 - Шығыс түйіспелер блогы (сандық)
- 2 - Қуат көзі
- 3 - Кіріс түйіспелер блогы (аналогтық)
- 4 - 35 мм жоғарғы бет бөлімінің бағыттағышына (DIN бағыттағышы) арналған қысқыш құлып
- 5 - Кіріс түйіспелер блогы (сандық)
- 6 - Кіріс түйіспелер блогы (жылдам сандық)
- 7 - Шығыс түйіспелер блогы (аналогтық)
- 8 - Сериялық желі порты (RS 485)
- 9 - CAN кеңейтім шинасы порты
- 10 - Жад картасының ұяшығы (Micro SD)
- 11 - Қызметтік батарея қақпағы
- 12 - Дисплей
- 13 - Байланыс модулінің қосқышы
- 14 - Күй жарық диодтары
- 15 - Пернелер
- 16 - USB mini-B порты
- 17 - USB A порты
- 18 - Ethernet порты

**▲ WARNING / AVERTISSEMENT / WARNUNG / ADVERTENCIA / AVVERTENZA / ATENÇÃO / УЯРИ / 警告 / ПРЕДУПРЕЖДЕНИЕ / ЕСКЕРТУ**

**UNINTENDED EQUIPMENT OPERATION**

- Use appropriate safety interlocks where personnel and/or equipment hazards exist.
- Install and operate this equipment in an enclosure appropriately rated for its intended environment.
- Power line and output circuits must be wired and fused in compliance with local and national regulatory requirements for the rated current and voltage of the particular equipment.
- Do not use this equipment in safety-critical machine functions.
- Do not disassemble, repair, or modify this equipment.
- Do not connect any wiring to reserved, unused connections, or to connections designated as No Connection (N.C.).
- Do not mount devices in extremely damp and/or dirt-laden areas.

**Failure to follow these instructions can result in death, serious injury, or equipment damage.**

**COMPORTEMENT INATTENDU DE L'EQUIPEMENT**

- Lorsque des risques de blessures corporelles ou de dommages matériels existent, utilisez des verrous de sécurité appropriés.
- Installez et utilisez cet équipement dans un boîtier ayant les caractéristiques nominales adaptées.
- Vérifiez que le câblage et les fusibles utilisés pour les circuits d'alimentation et de sortie sont conformes aux réglementations locales et nationales relatives au courant et à la tension de l'équipement concerné.
- N'utilisez pas cet équipement pour des fonctions sensibles sur le plan de la sécurité.
- Ne désassemblez pas, ne réparez pas et ne modifiez pas cet équipement.
- Ne raccordez pas de câbles à des bornes réservées, inutilisées, et/ou portant la mention non connecté (N.C.).
- Ne montez pas d'équipements dans des zones extrêmement humides et/ou poussiéreuses.

**Le non-respect de ces instructions peut provoquer la mort, des blessures graves ou des dommages matériels.**

**UNBEABSICHTIGTER GERÄTEBETRIEB**

- Verwenden Sie geeignete Sicherheitssperren, wenn eine Gefahr für Personal und/oder Geräte gegeben ist.
- Installieren und betreiben Sie das Gerät in einem Gehäuse mit geeigneter Spannung für die Zielumgebung.
- Die Stromversorgungs- und Ausgangskreise müssen in Übereinstimmung mit allen örtlichen, regionalen und nationalen Anforderungen an Nennstrom und Nennspannung für das jeweilige Gerät verdrahtet und abgesichert werden.
- Setzen Sie das Gerät nicht für sicherheit kritische Maschinenfunktionen ein.
- Das Produkt darf weder zerlegt noch repariert oder verändert werden.
- Verdrahten Sie keine reservierten, ungenutzten bzw. als „Nicht angeschlossen (N.C.)“ ausgewiesenen Klemmen.
- Installieren Sie die Geräte nicht in Bereichen, in denen hohe Luftfeuchtigkeit und/oder ein hoher Verschmutzungsgrad gegeben ist.

**Die Nichtbeachtung dieser Anweisungen kann Tod, schwere Verletzungen oder Sachschäden zur Folge haben.**

**FUNCIONAMIENTO IMPREVISTO DEL EQUIPO**

- En caso de que exista riesgo para el personal o los equipos, utilice los dispositivos de bloqueo de seguridad adecuados.
- Instale y utilice este equipo en una caja con capacidad adecuada para su entorno.
- La línea de alimentación y los circuitos de salida deben estar equipados con cables y fusibles que cumplan los requisitos normativos locales y nacionales relativos a la corriente nominal y la tensión del equipo en cuestión.
- No utilice este equipo en funciones de maquinaria críticas para la seguridad.
- No desmonte, repare ni modifique este equipo.
- No conecte ningún cable a conexiones reservadas y no utilizadas o a conexiones con la indicación "Sin conexión (N.C.)".
- No instale el dispositivo en un lugar extremadamente húmedo o sucio.

**El incumplimiento de estas instrucciones puede causar la muerte, lesiones serias o daño al equipo.**

**FUNZIONAMENTO ANOMALO DELL'APPARECCHIATURA**

- Qualora sussista il rischio di danni al personale e/o alle apparecchiature, utilizzare gli interblocchi di sicurezza necessari.
- Installare e utilizzare la presente apparecchiatura in un cabinet con tensione nominale adatta all'ambiente di utilizzo.
- Per il collegamento e i fusibili dei circuiti delle linee di alimentazione e di uscita, osservare i requisiti normativi locali e nazionali relativi alla corrente e alla tensione nominali dell'apparecchiatura in uso.
- Non utilizzare la presente apparecchiatura in condizioni di sicurezza critiche.
- Non smontare, riparare o modificare l'apparecchiatura.
- Non collegare i cavi a connessioni riservate, inutilizzate o che riportano la dicitura "Nessuna connessione (N.C.)."
- Non montare le apparecchiature in zone particolarmente umide e/o sporche.

**Il mancato rispetto di queste istruzioni può provocare morte, gravi infortuni o danni alle apparecchiature.**

**OPERAÇÃO INVOLUNTÁRIA DO EQUIPAMENTO**

- Use bloqueios de segurança apropriados onde houver perigo ao pessoal e/ou ao equipamento.
- Instale e opere este equipamento em um local fechado adequadamente classificado para o ambiente a que se destina.
- A linha de força e os circuitos de saída devem ser ligados em cumprimento com as exigências regulatórias locais e nacionais para a corrente e voltagem classificadas do equipamento específico.
- Não use este equipamento em funções críticas de segurança da máquina.
- Não desmonte, repare ou modifique este equipamento.
- Não conecte nenhum fio a conexões reservadas, não usadas ou designadas como Sem conexão (N.C.).
- Não monte dispositivos em áreas extremamente úmidas e/ou sujas.

**A não observância destas instruções pode provocar a morte, ferimentos graves, ou danos no equipamento.**

**EKİPMANIN YANLIŞLIKLA ÇALIŞMASI**

- Personel ve/veya ekipman için tehlike bulunan durumlarda uygun güvenlik kilitleri kullanın.
- Bu ekipmanı amaçlanan ortamı için uygun sınıflandırmaya sahip bir muhafaza içine monte ederek çalıştırın.
- Güç hattı ve çıkış devreleri için, söz konusu ekipmanın anma akımı ve voltajıyla ilgili yerel ve ulusal düzenlemelere uygun kablolar ve sigortalar kullanılmalıdır.
- Bu ekipmanı güvenliğinin kritik olduğu makine fonksiyonlarında kullanmayın.
- Bu ekipmanı parçalarını ayırmayın, onarmayın ve modifiye etmeyin.
- Ayrılmış, kullanılmayan bağlantılara veya Bağlantı Yok (N.C.) olarak belirtilmiş bağlantılara hiçbir kablo bağlamayın.
- Aygıtları aşırı nemli ve/veya kirli bölgelerde monte etmeyin.

**Bu talimatlara uyulmaması ölüme, ağır yaralanmalara veya ekipmanda maddi hasara yol açabilir.**

**意外的设备操作**

- 在存在人员伤害和/或设备危险的情况下，请使用适当的安全联锁。
- 在符合本设备运行时所处环境等级的机箱中安装和操作该设备。
- 必须遵从当地和国家法规中对特定设备额定电流和电压的规定，对电线和输出电路进行布线并安装熔断器。
- 请勿在对安全性要求非常高的机器环境中使用本设备。
- 请勿拆解、修理或改装本设备。
- 切勿将任何连线连接至预留的未使用连接或指定为 No Connection（无连接，简称 N.C.）的连接上。
- 切勿将设备安装在极度潮湿和/或脏污的区域。

**不遵循上述说明可能导致人员伤亡或设备损坏。**

**НЕПРЕДНАМЕРЕННОЕ ВКЛЮЧЕНИЕ ОБОРУДОВАНИЯ**

- При наличии угрозы для персонала и (или) оборудования используйте подходящие системы взаимной блокировки.
- Установка и эксплуатация данного оборудования должны осуществляться в корпусе, пригодном для условий окружающей среды.
- Проводка и защита плавкими предохранителями силовой линии и выходных цепей должны выполняться в соответствии с местными и национальными нормативными требованиями к конкретному оборудованию с указанным номинальным током и напряжением.
- Не допускается использование этого оборудования для обеспечения функций машинного оборудования, критически важных с точки зрения безопасности.
- Не разбирайте, не ремонтируйте и не модифицируйте это оборудование.
- Не подключайте провода к зарезервированным, неиспользуемым соединениям или соединениям, маркированным No Connection (Не подключено, N.C.).
- Не выполняйте монтаж устройств в местах с чрезмерной влажностью и/или пыленностью.

**Несоблюдение этих инструкций может привести к смерти, серьезной травме или повреждению оборудования.**

**ЖАБДЫҚТЫҢ КЕЗДЕЙСОҚ ЖҰМЫС ІСТЕУІ**

- Қызметкерлерге және/немесе жабдыққа қауіптер бар болса, тиісті қауіпсіздік құлыптарын пайдаланыңыз.
- Бұл жабдықты мақсатты ортасы үшін тиісті бағасы бар корпусқа орнатыңыз және пайдаланыңыз.
- Қуат желісінің және шығыс тізбектердің сымдары және сақтандырғыштары нақты жабдықтың номиналды тогы мен кернеуіне қойылатын жергілікті және ұлттық нормативтік талаптарға сай болуы керек.
- Бұл жабдықты қауіпсіздік маңызды машина функцияларында пайдаланбаңыз.
- Бұл жабдықты бөлшектемеңіз, жөнделмеңіз немесе өзгертіңіз.
- Сақталған, пайдаланылмайтын қосылымдарға немесе No Connection (N.C.) (Қосылу жоқ) деп белгіленген қосылымдарға ешбір сымдарды жалғаманңыз.
- Құрылғыларды тым дымқыл және/немесе кір жерде орнатпаңыз.

**Бұл нұсқауларды орындамау өлімге немесе ауыр жарақатқа я болмаса жабдықтың зақымдалуына әкеледі.**

Mounting / Montage / Montage / Montaje / Montaggio / Montagem / Montaj / 安装 / Монтаж / Орнату

Top hat section rail / Rail oméga / Trageschiene / Carril DIN / Guida della sezione profilata Top hat / Trilho da seção de fixação / Üst başlık bölümü rayı / 顶帽式区段导轨 / Рейка таврового профиля / Жоғарғы бет бөлімінің бағыттағышы

HRCEP14R/HRC PBG28R

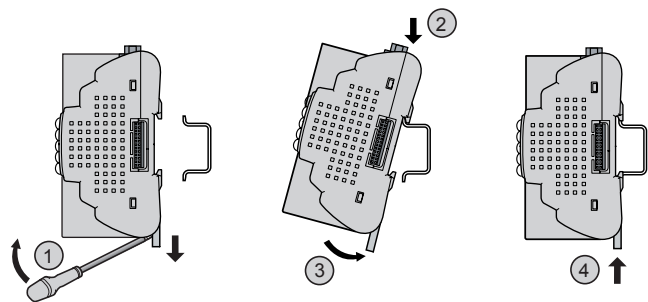

AM1DE200  
IEC/EN60715

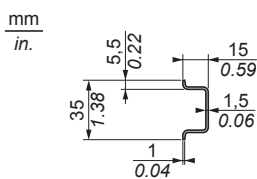

AM1DP200

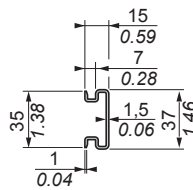

AM1ED200

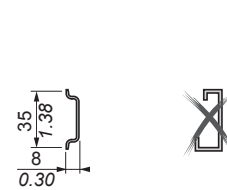

Panel / Panneau / Platte / Panel / Pannello / Painel / Paneli / 面板 / Панель / Тақта

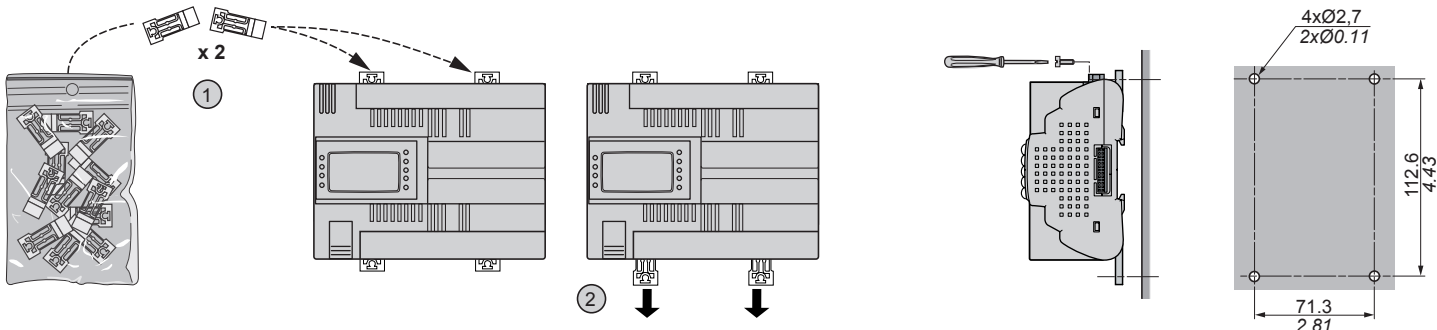

HRCEP14R / HRC PBG28R / HRC PDG42R

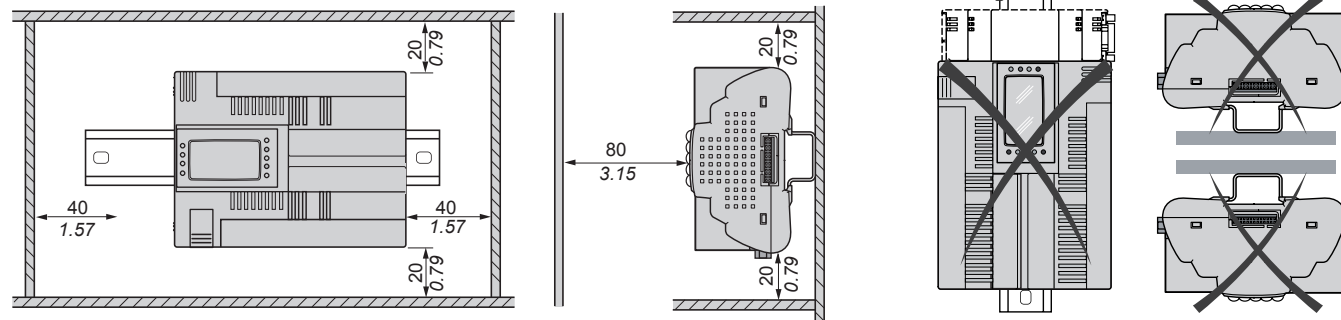

Technical Data (EN60730)

The product complies with the following harmonized regulations	EN 60730-2-9 / EN 60730-1
Use	In terms of construction as a DIN rail mounting incorporated electronic control
Mounting	DIN Omega bar support, optional Panel mounting (with accessories)
Type of action	1.B – 1.Y
Pollution class	2 (normal)
Over voltage category	II
Nominal pulse voltage	2500 V
Digital outputs	Refer to the label on the device
Fire resistance category	D
Software class and structure	A
Type of disconnection or suspension for each circuit	Micro disconnection
Insulation material group	IIIa
Period of electrical stress on the insulating parts	Long period

ИНФОРМАЦИЯ

ОПИСАНИЕ:

Контроллеры для использования в гостиничных номерах

ДАТА ИЗГОТОВЛЕНИЯ

Дата изготовления печатается на контроллере и отображает неделю и год производства (ww-yy)

СДЕЛАНО В

СДЕЛАНО В ИТАЛИИ

перейдите на страницу 8



HRCEP14R

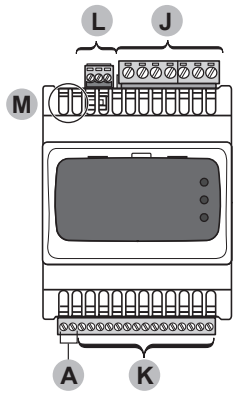

HRCBPBG28R / HRCPDG42R

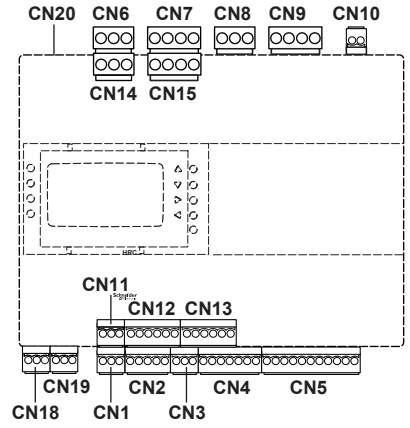
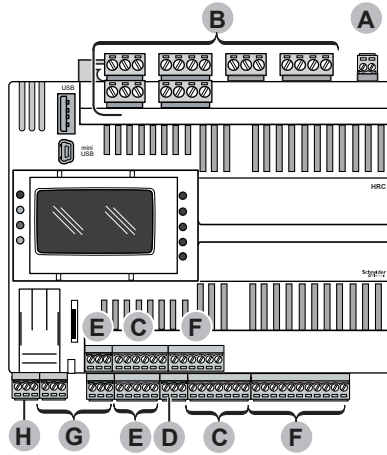

**A** CN10 **F** CN5, CN13 **C** CN4, CN12 **D** CN3 **E** CN2, CN11 **G** CN1, CN19 (2 x RS485) **H** CN18

Pitch 3.50 mm (0.14 in.) / Pas de 3,50 mm / Abstand 3,50 mm / Paso de 3,50 mm / Passo 3,50 mm  
 Espaçamento de 3,50 mm / Aralık 3,50 mm / 螺距 3.50 毫米 / Шаг 3,50 мм / 3,81 3,50 мм аралығы

mm in.	9 0.35								
mm <sup>2</sup>	0.14...1.5	0.14...1.5	0.25...1.5	0.25...0.5	2 x 0.08...0.5	2 x 0.08...0.75	2 x 0.25...0.34	2 x 0.5	
AWG	26...16	26...16	22...16	22...20	2 x 28...20	2 x 28...20	2 x 24...22	2 x 20	

		N·m	0.22...0.25
Ø 2,5 mm (0.1 in.)		lb-in	1.95...2.21

**B** CN6, CN7, CN8, CN9, CN14, CN15

Pitch 5.08 mm (0.20 in.) or 5.00 mm (0.197 in.) / Pas de 5,08 mm ou 5,00 mm / Abstand 5,08 mm oder 5,00 mm / Paso de 5,08 mm o 5,00 mm / Passo 5,08 mm o 5,00 mm  
 Espaçamento de 5,08 mm ou 5 mm / Aralık 5,08 mm veya 5,00 mm / 螺距 5.08 毫米 或 5.00 毫米 / Шаг 5,08 мм или 5,00 мм / 5,08 мм немесе 5,00 мм аралығы

mm in.	7 0.28								
mm <sup>2</sup>	0.2...2.5	0.2...2.5	0.25...2.5	0.25...2.5	2 x 0.2...1	2 x 0.2...1.5	2 x 0.25...1	2 x 0.5...1.5	
AWG	24...14	24...14	22...14	22...14	2 x 24...18	2 x 24...16	2 x 22...18	2 x 20...16	

		N·m	0.5...0.6
Ø 3,5 mm (0.14 in.)		lb-in	4.42...5.31

Use copper conductors only. / N'utilisez que des conducteurs cuivre. / Nur Kupferleiter verwenden. / Sólo utilice conductores de cobre. Usare unicamente conduttori in rame.  
 Use somente condutores de cobre. / Yalnızca bakır iletkenler kullanın. 仅使用铜导线. Допускается использование только медных проводников. / Тек мый өткізгіштерді пайдаланыңыз.

**A** Power supply / Alimentation  
 Spannungsversorgung  
 Fuente de alimentación  
 Alimentatore  
 Fornecimento de energia  
 Güç Kaynağı / 电源  
 Электроснабжение / Қуат көзі

(1) Type T fuse 2 A  
 Fusible 2 A de type T  
 Sicherung Typ T, 2 A  
 Fusibile tipo T 2 A  
 Fusibile tipo T 2 A  
 Fusível de tipo T 2 A  
 Tip T sigorta 2 A  
 T 型熔断器 2 A  
 Плавкий предохранитель типа Т на 2 А  
 Т түріне 2 А сақтандырғышы

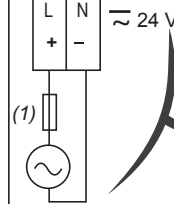
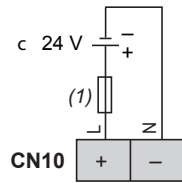
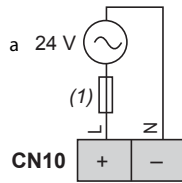

HRCEP14R

(1) Type T fuse 1.25 A  
 Fusible 1,25 A de type T  
 Sicherung Typ T, 1,25 A  
 Fusibile tipo T 1,25 A  
 Fusibile tipo T 1,25 A  
 Fusível de tipo T 1,25 A  
 Tip T sigorta 1,25 A  
 T 型熔断器 1.25 A  
 Плавкий предохранитель типа Т на 1,25 А  
 Т түріне 1,25 А сақтандырғышы

**WARNING / AVERTISSEMENT / WARNUNG / ADVERTENCIA / AVVERTENZA / ATENÇÃO / UYARI / 警告 / ПРЕДУПРЕЖДЕНИЕ / ЕСКЕРТУ**

**POTENTIAL OF OVERHEATING AND FIRE**

- Do not connect the equipment directly to line voltage.
- Use only isolating SELV power supplies to supply power to the equipment.

Failure to follow these instructions can result in death, serious injury, or equipment damage.

**RISCO DE SOBREAQUECIMENTO E INCÊNDIO**

- Não conecte os equipamentos diretamente à voltagem de linha.
- Use somente fornecimentos de energia SELV de isolamento para fornecer energia aos equipamentos.

A não observância destas instruções pode provocar a morte, ferimentos graves, ou danos no equipamento.

**RISQUE DE SURCHAUFFE ET D'INCENDIE**

- Ne connectez pas les équipements directement à la tension du secteur.
- N'utilisez que des alimentations isolées de type SELV pour alimenter les équipements.

Le non-respect de ces instructions peut provoquer la mort, des blessures graves ou des dommages matériels.

**AŞIRI ISINMA VE YANGIN OLASILIĞI**

- Ekipmanları doğrudan hat montajına bağlamayın.
- Ekipmanlara güç sağlamak için sadece izoleli SELV güç kaynakları kullanın.

Bu talimatlara uyulmaması ölüme, ağır yaralanmalara veya ekipmanda maddi hasara yol açabilir.

**ÜBERHITZUNGS- UND BRANDGEFAHR**

- Schließen Sie die Geräte nicht direkt an die Netzspannung an.
- Verwenden Sie für die Spannungsversorgung der Geräte ausschließlich potentialgetrennte SELV-Spannungsversorgungen.

Die Nichtbeachtung dieser Anweisungen kann Tod, schwere Verletzungen oder Sachschäden zur Folge haben.

**过热和火灾隐患**

- 切勿将设备直接连接到线路电压。
- 请仅使用 SELV 隔离电源为设备供电。

不遵循上述说明可能导致人员伤亡或设备损坏。

**POSIBILIDAD DE SOBREAQUECIMIENTO E INCENDIO**

- No conecte los equipos directamente a la tensión.
- Utilice únicamente fuentes de alimentación SELV aisladas para suministrar alimentación a los equipos.

El incumplimiento de estas instrucciones puede causar la muerte, lesiones serias o daño al equipo.

**ОПАСНОСТЬ ПЕРЕГРЕВА И ПОЖАРА**

- Не подключайте модули напрямую к источнику сетевого напряжения.
- Для электропитания оборудования используйте только изолирующие источники питания SELV.

Несоблюдение этих указаний может привести к смерти, серьезным травмам или повреждению оборудования.

**RISCHIO DI SURRISCALDAMENTO E INCENDIO**

- Non collegare le apparecchiature direttamente alla tensione di linea.
- Utilizzare solo alimentatori con tensioni isolate ultrabasse SELV per l'alimentazione alle apparecchiature.

Il mancato rispetto di queste istruzioni può provocare morte, gravi infortuni o danni alle apparecchiature.

**ҚЫЗЫП КЕТУ ЖӘНЕ ӨРТ ЫҚТИМАЛДЫҒЫ БАР**

- Жабдықтарды тікелей желі кернеуіне жалғамаңыз.
- Жабдықтарға қуат беру үшін тек оқшаулайтын SELV қуат көздерін пайдаланыңыз.

Бұл нұсқауларды орындамау өлімге, ауыр жарақатқа я болмаса жабдықтың зақымдалуына әкелуі мүмкін.

Wiring diagram / Schéma de câblage / Anschlussbild / Diagrama de cableado / Schema di cablaggio  
 Diagrama da fiação / Kablolama şeması / 接线图 / Монтажная схема электропроводки / Сымдардың диаграммасы

**B** Digital Outputs / Sorties numériques / Digitalausgänge / Salidas digitales / Uscite digitali / Saídas digitais / Dijital Çıkışlar / 数字量输出  
 Цифровые выходы / Сандық шығыстар

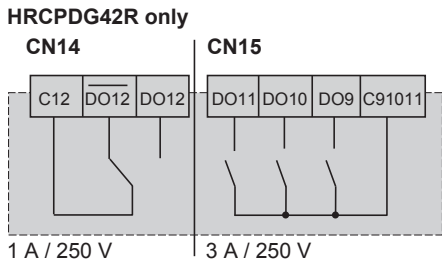
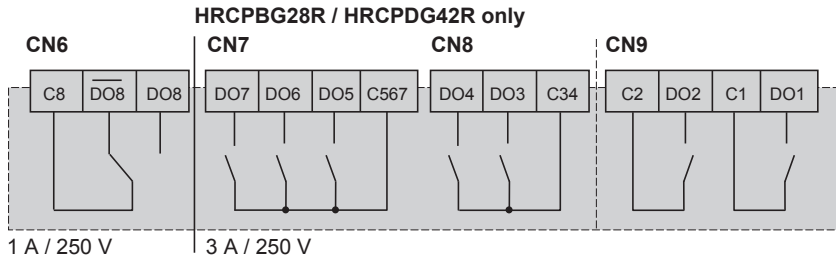

The Cx terminals are **not** connected internally / Les bornes Cx ne sont pas connectées en interne  
 Die Klemmen Cx sind nicht intern angeschlossen. / Los terminales Cx no están conectados internamente  
 I morsetti Cx non sono collegati internamente / Os terminais Cx não estão conectados internamente  
 Cx terminalleri dahili olarak bağlı değildir / Cx 端子在内部未相互连接  
 Для клемм Cx внутреннее подключение не выполняется / Cx түйіспелері іштей қосылмаған

**C** Digital inputs / Entrées numériques / Digitaleingänge / Entradas digitales / Ingressi digitali / Entradas digitais / Dijital girişler  
 数字量输入 / Цифровые входы / Сандық кірістер

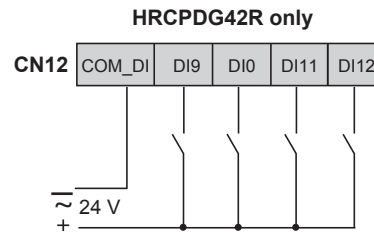
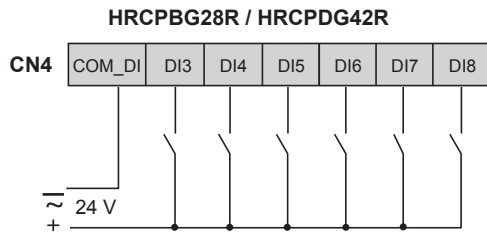

The COM-DI terminals are **not** connected internally / Les bornes COM-DI ne sont pas connectées en interne  
 Die Klemmen COM-DI sind nicht intern angeschlossen. / Los terminales COM-DI no están conectados internamente  
 I morsetti COM-DI non sono collegati internamente / Os terminais COM-DI não estão conectados internamente  
 COM-DI terminalleri dahili olarak bağlı değildir / COM-DI 端子在内部未相互连接  
 Для клемм COM-DI внутреннее подключение не выполняется / COM-DI түйіспелері іштей қосылмаған

**D** Fast digital input / Entrée numérique rapide / Schneller Digitaleingang / Entrada digital rápida / Ingresso digitale veloce  
 Entrada digital rápida / Hızlı dijital giriş / 快速数字量输入 / Быстродействующий цифровой вход / Жылдам сандық кіріс

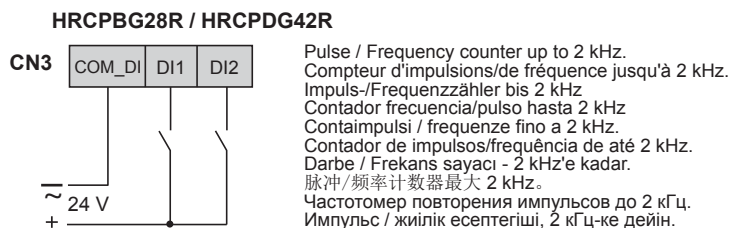

**E** Analog Outputs / Sorties analogiques / Analogausgänge / Salidas analógicas / Uscite analogiche / Saídas analógicas / Analog Çıkışlar  
 模拟量输出 / Аналоговые выходы / Аналогтық шығыстар

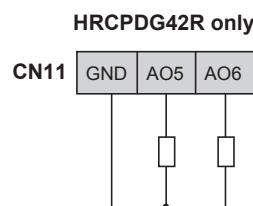
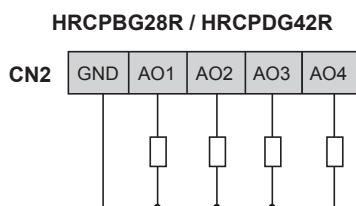

**NOTE:** AO3, AO4 can be used also as PWM generator, up to 2 kHz.  
 AO3, AO4 peuvent aussi être utilisés comme des générateurs PWM, jusqu'à 2 kHz.  
 AO3, AO4 kann auch als PWM-Generator verwendet werden, bis zu 2 kHz.  
 AO3 y AO4 pueden utilizarse también como generador de PWM de hasta 2 kHz.  
 AO3, AO4 possono essere utilizzati anche come generatori PWM, fino a 2 kHz.  
 AO3, AO4 também podem ser utilizados como um gerador PWM, até 2 kHz.  
 AO3, AO4 2 kHz'e kadar PWM üretici olarak da kullanılabilir.  
 AO3, AO4 还可用作 PWM 发生器, 最高可达 2 kHz。  
 AO3, AO4 можно использовать также в качестве генератора ШИМ, до 2 кГц.  
 AO3, AO4 PWM генераторы ретінде қолданыла алады, 2 кГц дейін.

**F Analog inputs / Entrées analogiques / Analogeingänge / Entradas analógicas / Ingressi analogici / Entradas analógicas**  
**Analog girişler / 模拟量输入 / Аналоговые входы / Аналогтық кірістер**

**HRCBPBG28R / HRCPDG42R**

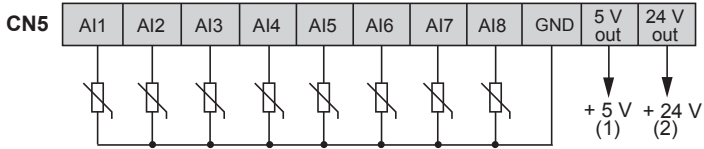

**HRCPDG42R only**

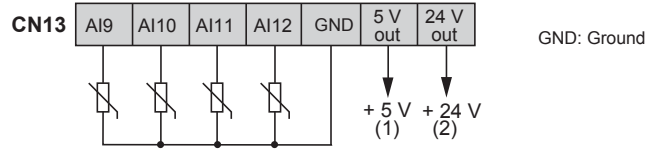

- (1) (CN5 + CN13) Max current: 50 mA. / Intensité max. : 50 mA. / Max. Strom: 50 mA. / Corriente máx.: 50 mA. / Corrente max.: 50 mA. / Corrente máx.: 50 mA. / Maks. akim: 50 mA. / 最大电流 : 50 mA。 / Макс. ток: 50 mA. / Ең көп ток: 50 mA.
- (2) (CN5 + CN13) Max current: 150 mA. / Intensité max. : 150 mA. / Max. Strom: 150 mA. / Corriente máx.: 150 mA. / Corrente max.: 150 mA. / Corrente máx.: 150 mA. / Maks. akim: 150 mA. / 最大电流 : 150 mA。 / Макс. ток: 150 mA. / Ең көп ток: 150 mA.

**HRCEP14R**

**J Digital Outputs / Sorties numériques / Digitalausgänge / Salidas digitales / Uscite digitali / Saídas digitais / Dijital Çıkışlar / 数字量输出**  
**Цифровые выходы / Сандық шығыстар**

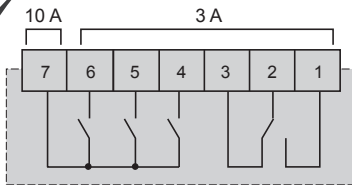
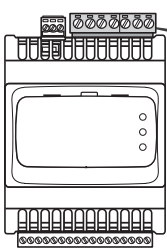

N°	Pin -out
1	DO1-N.O.
2	COMMON DO1
3	DO1-N.C.
4	DO2-N.O.
5	DO3-N.O.
6	DO4-N.O.
7	Common DO2, DO3,DO4

N.C.: Normally Closed / N.C.: Normalement fermé / N.C.: Öffner (Normally Closed)  
 N.C.: normalmente cerrado  
 N.C.: Normalmente chiuso / N.C.: Normalmente fechado / N.C.: Normalde Kapalı / N.C.: 常閉 / Н.З.: нормально замкнутый  
 N.C.: әдетте жабық  
 N.O.: Normally Open / N.O.: Normalement ouvert / N.O.: Schließer (Normally Open)  
 N.A.: normalmente abierto / N.O.: Normalmente abierto / N.O.: Normalmente Açık / N.O.: 常开  
 Н.Р.: нормально разомкнутый  
 N.O.: әдетте ашық

**K Low voltage I/O / E/S basse tension / Niederspannungs-E/A / E/S, baja tensión / I/O a bassa tensione / E/S de baixa voltagem**  
**Дüşük gerilim G/Ç / 低电压 I/O / Вх/Вых низкого напряжения / Төмен кернеулі кіріс/шығыс**

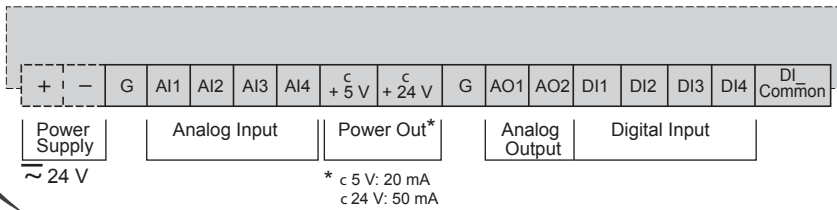
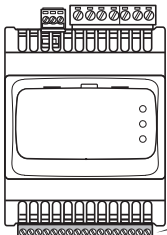

\* c 5 V: 20 mA  
 c 24 V: 50 mA

**L Expansion bus (CAN) / Bus d'extension (CAN) / Erweiterungsbus (CAN) / Bus de ampliación CAN / Bus di espansione CAN / Barramento de expansão (CAN) / Genişletme veri yolu (CAN) / 扩展总线 (CAN) / Шина расширения (CAN) / Кеңейтім шинасы (CAN)**

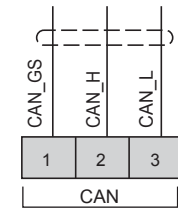
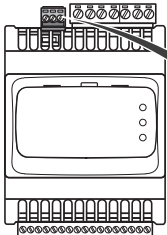

**M 4 DipSwitches / 4 commutateurs DIP / DIP-Schalter mit 4 Positionen / Interruptores DIP de 4 posiciones / 4 Microinterruttori 4 chaves / DIP / 4 Dip Anahtarları / 4 位 Dip 开关 / 4-позиционные Dip-переключатели / 4 Dip қосқышы**

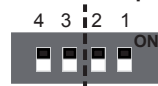

CAN terminal resistors | LOW Address  
 Résistances terminales CAN | Adresse basse  
 CAN-Klemmenwiderstände | Niederwertige Adresse (LOW)  
 Resistencias de terminal CAN | Dirección INFERIOR  
 Resistori terminale CAN | Indirizzo LOW  
 Resistores do terminal CAN | Endereço LOW  
 CAN terminal dirençleri | DÜŞÜK Adresi  
 CAN 端子电阻器。 | 低位地址  
 Резисторы на клеммах CAN | Адрес НИЗКИЙ  
 CAN шеткі резисторлары | LOW мекенжайы

- All dip = 0 V serial address = 1
- Tous les commutateurs = 0 V adresse série = 1
- Alle DIP = 0 V Serielle Adresse = 1
- Todos los DIP = 0 V Dirección serie = 1
- Tutti dip = 0 V indirizzo seriale = 1
- Todas as DIP = 0 V Endereço de série = 1
- Tümü dip = 0 V Seri adres = 1
- 所有 dip = 0 V 串行地址 = 1
- Все dip = 0 V sПоследовательный адрес = 1
- Барлық dip = 0 V Сериялық мекенжайы = 1

**G RS485 - Modbus SL**  
 Serial line port / Port de la ligne série / Serieller Leitungsanschluss / Puerto de línea serie  
 Porta seriale (RS 485) / Porta de linha de série (RS 485) / Seri hat bağlantı noktası (RS 485) / 串行线路端口  
 Порт линии последовательной передачи данных / Серийлық желі порты  
**HRCEP14R / HRCBPBG28R / HRCPDG42R**

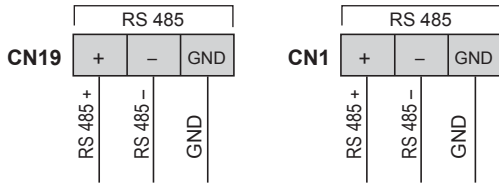

Apply 120 Ω terminal resistance.  
 Appliquer une résistance terminale de 120 Ω.  
 120-Ω-Klemmenwiderstand anlegen  
 Aplicar resistencia terminal de 120 Ω.  
 Applicare resistenza di terminazione 120 Ω.  
 Aplique 120 Ω de resistência terminal.  
 120 Ω terminal direnci uygulayın.  
 施加 120 Ω 端子阻抗。  
 Устанавливать сопротивление на клеммах 120 Ом  
 120 Ом түйіспе кедергісін қолдану.

**H CAN Expansion bus / Bus d'extension CAN / CAN-Erweiterungsbuss / Bus de ampliación CAN / Bus di espansione CAN**  
 Barramento de expansão CAN / CAN Genişletme veri yolu / CAN 扩展总线 / Шина расширения CAN / CAN кеңейтім шинасы

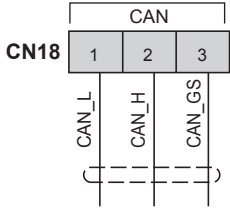

Apply 120 Ω terminal resistance.  
 Appliquer une résistance terminale de 120 Ω.  
 120-Ω-Klemmenwiderstand anlegen  
 Aplicar resistencia terminal de 120 Ω.  
 Applicare resistenza di terminazione 120 Ω.  
 Aplique 120 Ω de resistência terminal.  
 120 Ω terminal direnci uygulayın.  
 施加 120 Ω 端子阻抗。  
 Устанавливать сопротивление на клеммах 120 Ом  
 120 Ом түйіспе кедергісін қолдану.

## CONFIGURATION VIA EMBEDDED WEBPAGE

Ethernet  
 Modbus TCP and BACnet IP and Web Server

CN20

N°	Ethernet
1	TD +
2	TD -
3	RD +
4	-
5	-
6	RD -
7	-
8	-

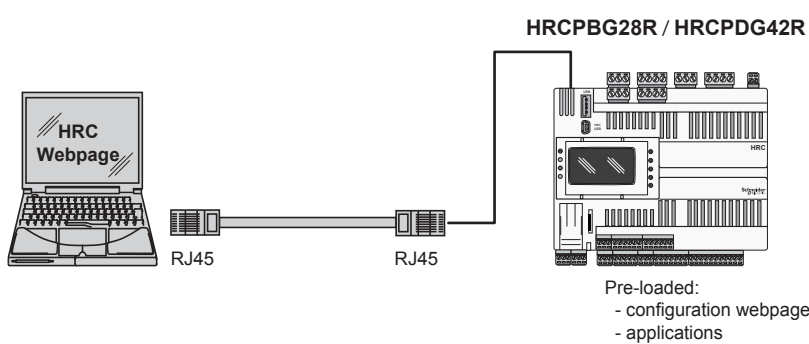
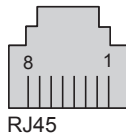

## Support

**Level 1**  
 In-country support via SE Branches or SI Partners  
 CCC / SRC / CSS

**Level 2 - For product support, open ticket in BFO**  
 For SSL related issues\*: PSS Advanced and Experts  
 For SmartStruxure BMS issues: PSS Advanced

**Level 2 - For solutions/application support**  
 In-country support team / Country Champion / Solution Architects / App Center  
 Commercial Competency Centers (where applicable by region)

\*only for P1 issues which are high impact, urgent and complex.  
 The Country Champion has the option of opening a JIRA ticket to automatically escalate to Level 3

**Level 3**  
 For SSL related issues\*: SBS Support team  
 For SmartStruxure BMS issues: PSS Experts

**Level 4**  
 For SSL related issues\*: SBS Solutions, Offer Management and R & D  
 For SmartStruxure BMS issues: Global Sustainability Team

## Поддержка

**Уровень 1**  
 В стране поддержка через SE филиалов или SI Partners  
 CCC / SRC / CSS

**Уровень 2 - Для поддержки продукта, открытый билет в БФО**  
 Для SSL вопросы, связанные \*: PSS Advanced и эксперты  
 По вопросам SmartStruxure BMS: PSS Advanced

**Уровень 2 - Для решения поддержки / приложений**  
 В стране поддержка команды / Страна Champion / Solution Architects / App Center  
 Торговые Центры компетенций (где применимо по регионам)

\* только для вопросов P1, которые являются ударопрочный, срочный и сложный характер.  
 Чемпион Страна имеет возможность открытия билет JIRA автоматически перерасти на уровень 3

**Уровень 3**  
 При возникновении проблем, связанных с SSL \*: команда Поддержка SBS  
 Для SmartStruxure BMS вопросы: PSS экспертов

**Уровень 4**  
 При возникновении проблем, связанных с SSL \*: SBS Solutions, предложить управление и R & D  
 По вопросам SmartStruxure BMS: Global Team об устойчивом развитии