

Tehnisko datu lapa

Gredzenblīve savienojuma metriskai vītnei

Art.-Nr. 2030008



Gredzenblīve savienojuma vītnei piemērota visiem plastmasas kabeļu ievadiem ar metrisku savienojuma vītņi atb. DIN EN 60423 vai ISO 68. Gredzenblīvju iekšējais diametrs ir izvēlēts tā, lai gredzenblīves varētu iemontēt iepriekš un tās nevarētu izkrist.



PE Polietilēns

Pamatdati

Art.-Nr.	2030008
Tips	107 F M16 PE
Apzīmējums 1	Vītnes blīvejuma gredzens
Dimensija	M16
Materiāls	Polietilēns
Materiāla saīsinājums	PE
Mazākā VK vienība (VG)	100,00 gab.
Svars	0,02 kg/100 gab.

Tehniskie dati

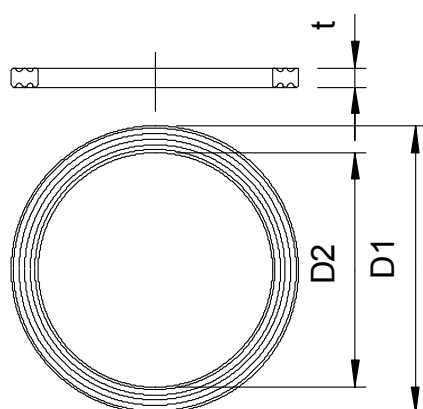

Izmērs D1	20,90 mm
Izmērs D2	16,00 mm
Izmērs t	1,10 mm
Izpildījums	Plakanblīve
Ārējais diametrs	20,90 mm
Iekšējais diametrs	16,00 mm
metriskajam vītņi izmēram	16,00
Izmērs	M16 mm
Biezums	1,10 mm