

Sommaire	Pages
1. Description, utilisation	2
2. Gamme	2
3. Cotes d'encombrements	2
4. Caractéristiques générales	3
5. Conformités et agréments	3
6. Equipements livrés	3
7. Compléments d'installation	4

Coffrets encastrés LineaSPACE 8,12 & 18 modules

Référence(s) : F315P8/PB8/PS8/P12/PB12/PS12/P24/PB24/PS24/P36D3
F315PB36D3/PS36D3/P18/PB18/PS18/P36D2/PB36D2/PS36D2/P54/PB54
F315PS54/P72/PB72/PS72
F315SC8/SC12/SC18/SC24/SC36D2/SC36D3/SC54/SC72
F315S8/S12/S18/S24/S36D2/S36D3/S54/S72

1. DESCRIPTION, UTILISATION

Coffrets encastrés plastiques, livrés avec porte, pour des installations résidentielles et petit tertiaire

Encastrement dans murs brique, maçonnerie ou cloison sèche

Châssis équipé de rails, entraxe 150 mm

Plastron amovible à la rangée à partir du coffret 2 x18M

Accessoires platine perforée et plastron plein pour montage de produits non modulaire à partir du coffret 2 rangées de 18 modules

Coffrets livrés séparément des boîtes d'encastrement (boîtes d'encastrement spécifiques pour murs cloison sèche)

2. GAMME

Référence	Nombre de rangées	Nombre de modules par rangée	Porte
F315P8	1	8	Fumée
F315PB8	1	8	Blanc satiné
F315PS8	1	8	Blanc opalescente
F315P12	1	12	Fumée
F315PB12	1	12	Blanc satiné
F315PS12	1	12	Blanc opalescente
F315P24	2	12	Fumée
F315PB24	2	12	Blanc satiné
F315PS24	2	12	Blanc opalescente
F315P36D3	3	12	Fumée
F315PB36D3	3	12	Blanc satiné
F315PS36D3	3	12	Blanc opalescente
F315P18	1	18	Fumée
F315PB18	1	18	Blanc satiné
F315PS18	1	18	Blanc opalescente
F315P36D2	2	18	Fumée
F315PB36D2	2	18	Blanc satiné
F315PS36D2	2	18	Blanc opalescente
F315P54	3	18	Fumée
F315PB54	3	18	Blanc satiné
F315PS54	3	18	Blanc opalescente
F315P72	4	18	Fumée
F315PB72	4	18	Blanc satiné
F315PS72	4	18	Blanc opalescente

3. COTES D'ENCOMBREMENTS

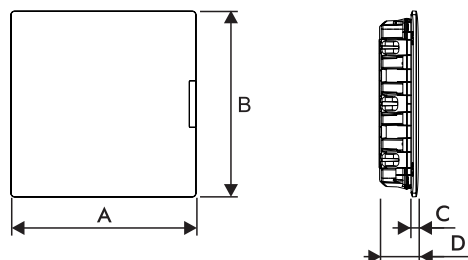

Référence	A (mm)	B (mm)	C (mm)	D (mm)
F315P8	286	208	20	100
F315PB8	286	208	20	100
F315PS8	286	208	20	100
F315P12	359	246	20	100
F315PB12	359	246	20	100
F315PS12	359	246	20	100
F315P24	359	396	20	105
F315PB24	359	396	20	105
F315PS24	359	396	20	105
F315P36D3	359	546	20	105
F315PB36D3	359	546	20	105
F315PS36D3	359	546	20	105
F315P18	493	288	20	105
F315PB18	493	288	20	105
F315PS18	493	288	20	105
F315P36D2	493	496	20	105
F315PB36D2	493	496	20	105
F315PS36D2	493	496	20	105
F315P54	493	650	20	111
F315PB54	493	650	20	111
F315PS54	493	650	20	111
F315P72	493	800	20	111
F315PB72	493	800	20	111
F315PS72	493	800	20	111

Coffrets encastrés LineaSPACE 8,12 & 18 modules

Référence(s) : F315P8/PB8/PS8/P12/PB12/PS12/P24/PB24/PS24/P36D3
F315PB36D3/PS36D3/P18/PB18/PS18/P36D2/PB36D2/PS36D2/P54/PB54
F315PS54/P72/PB72/PS72
F315SC8/SC12/SC18/SC24/SC36D2/SC36D3/SC54/SC72
F315S8/S12/S18/S24/S36D2/S36D3/S54/S72

4. CARACTÉRISTIQUES GÉNÉRALES

4.1 Caractéristiques techniques :

- Coloris façades et portes opaques : Blanc RAL 9003
- Indice de protection :
 - IP30 - IK05 sans porte
 - IP40 - IK07 avec porte
- Autoextinguibilité :
 - Boîtes d'encastrement vertes (cloison sèche) : 850°C
 - Boîtes d'encastrement jaunes (briques) : 650°C
 - Châssis, façades et plastrons : 850°C
 - Portes 750°C
- Double isolation classe II
- Tension d'emploi assignée : 400V AC - 50/60Hz
- Tension d'isolement assignée : 400V AC - 50/60 Hz
- Intensité de court-circuit : 10 kA
- Température de stockage : -20°C à +70°C
- Température d'utilisation : -10°C à +60°C
- Température d'installation : -25°C à +60°C
- Courant maxi admissible :

Référence	Courant maximum admissible
F315P8/F315PB8/F315PS8 (1x8M)	63A
F315P12/F315PB12/F315PS12 (1x12M)	63A
F315P24/F315PB24/F315PS24 (2x12M)	90A
F315P36D3/F315PB36D3/F315PS36D3 (3x12M)	90A
F315P18/F315PB18/F315PS18 (1x18M)	90A
F315P36D2/F315PB36D2/F315PS36D2 (2x18M)	90A
F315P54/F315PB54/F315PS54 (3x18M)	125A
F315P72/F315PB72/F315PS72 (4x18M)	125A

- Puissances dissipées :

Référence	Courant maximum admissible
F315P8/F315PB8/F315PS8 (1x8M)	22W
F315P12/F315PB12/F315PS12 (1x12M)	26W
F315P24/F315PB24/F315PS24 (2x12M)	40W
F315P36D3/F315PB36D3/F315PS36D3 (3x12M)	57W
F315P18/F315PB18/F315PS18 (1x18M)	41W
F315P36D2/F315PB36D2/F315PS36D2 (2x18M)	62W
F315P54/F315PB54/F315PS54 (3x18M)	70W
F315P72/F315PB72/F315PS72 (4x18M)	78W

4.2 Matières :

- Capot, plastron, supports de rail : Polystyrène HI
- Porte, vis 1/4 de tour : Polycarbonate
- Charnières : Polyamide 6.6
- Rails : Acier galvanisé

5. CONFORMITÉS ET AGRÈMENTS

Conforme à l'IEC 60670-24 - IEC 23-48 - IEC 23-49
Permet de réaliser des ensembles conformes à l'IEC 61439-3
IMQ
Conforme aux directives REACH et ROHS
PEP

6. EQUIPEMENTS LIVRÉS

Obturbateurs :

Référence	Nombre d'obturbateurs
F315P36D2/F315PB36D2/F315PS36D2 F315P54/F315PB54/F315PS54 F315P72/F315PB72/F315PS72	2 x 5M

Coffrets encastrés LineaSPACE 8,12 & 18 modules

Référence(s) : F315P8/PB8/PS8/P12/PB12/PS12/P24/PB24/PS24/P36D3
F315PB36D3/PS36D3/P18/PB18/PS18/P36D2/PB36D2/PS36D2/P54/PB54
F315PS54/P72/PB72/PS72
F315SC8/SC12/SC18/SC24/SC36D2/SC36D3/SC54/SC72
F315S8/S12/S18/S24/S36D2/S36D3/S54/S72

7. COMPLÉMENTS D'INSTALLATION

7.1 Boîtes d'encastrement :

Livrées avec carton de protection
Matière : Polystyrène HI

Pour encastrement dans murs briques :

- Auto-extinguibilité : 650°C
- Coloris : jaune

Pour encastrement dans murs de cloisons sèches, épaisseurs de 10 à 26mm :

- Boîte livrée avec accessoire cloison sèche
- Auto-extinguibilité : 850°C
- Couleur : Vert RAL 6011

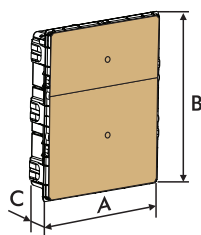
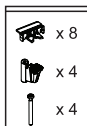

Référence Façades	Référence boîtes		Dimensions A x B x C
	650°C	850°C	
F315P8	F315S8	F315SC8	232x186x80
F315PB8			
F315PS8			
F315P12	F315S12	F315SC12	304x222x80
F315PB12			
F315PS12			
F315P24	F315S24	F315SC24	304x372x85
F315PB24			
F315PS24			
F315P36D3	F315S36D3	F315SC36D3	304x522x85
F315PB36D3			
F315PS36D3			
F315P18	F315S18	F315SC18	436x248x85
F315PB18			
F315PS18			
F315P36D2	F315S36D2	F315SC36D2	436x456x85
F315PB36D2			
F315PS36D2			
F315P54	F315S54	F315SC54	436x606x91
F315PB54			
F315PS54			
F315P72	F315S72	F315SC72	436x756x91
F315PB72			
F315PS72			

Découpes pour encastrement de la boîte :

Boîtes d'encastrement cloison sèche	Mur cloison sèche		Mur brique/maçonnerie	
	A (mm)	B (mm)	A (mm)	B (mm)
F315SC8	233	187	> 233	> 187
F315SC12	305	223	> 305	> 223
F315SC24		373		> 373
F315SC36D3		523		> 523
F315SC18	437	249	> 437	> 249
F315SC36D2		457		> 457
F315SC54		607		> 607
F315SC72		757		> 757
Boîtes d'encastrement brique	A (mm)	B (mm)	A (mm)	B (mm)
F315S8	-	-	> 233	> 187
F315S12			> 223	
F315S24			> 305	> 373
F315S36D3	-	-	> 523	
F315S18			> 249	
F315S36D2			> 457	
F315S54			> 607	
F315S72			> 757	

Zones de fixation des borniers isolés :

Les borniers IP2X se fixent directement sur la boîte en haut ou en bas

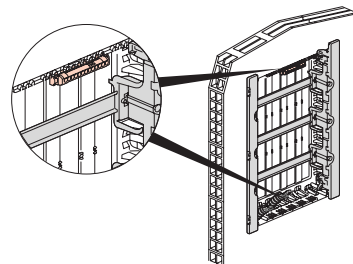

7.2 Kit de jumelage réf. F315KAS :

Lot de 2 - Permet la liaison horizontale et verticale entre coffrets

Compatible murs brique/maçonnerie

IP 40 maintenu

Matière : Polystyrène, gris R746

Auto-extinguibilité : 850°C

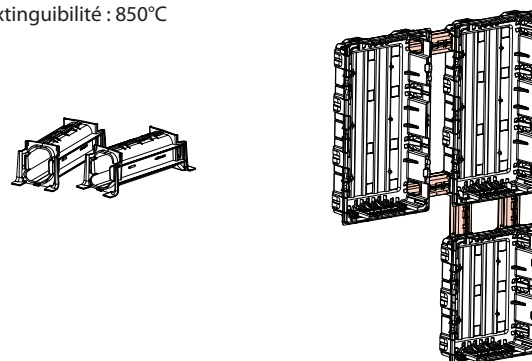

Coffrets encastrés LineaSPACE 8,12 & 18 modules

Référence(s) : F315P8/PB8/PS8/P12/PB12/PS12/P24/PB24/PS24/P36D3
F315PB36D3/PS36D3/P18/PB18/PS18/P36D2/PB36D2/PS36D2/P54/PB54
F315PS54/P72/PB72/PS72
F315SC8/SC12/SC18/SC24/SC36D2/SC36D3/SC54/SC72
F315S8/S12/S18/S24/S36D2/S36D3/S54/S72

7.3 Cloison de séparation horizontale réf. F315HZ8 :

Pour coffrets encastrés 2, 3 et 4 rangées de 18 modules
Matière : Polystyrène, gris R746
Auto-extinguibilité : 850°C

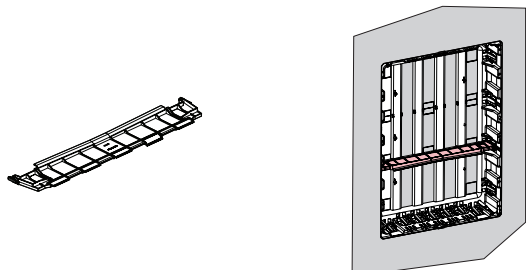

7.4 Platine perforée réf. F315P18F :

Permet de remplacer le rail DIN pour intégration de produits non modulaires
Pour coffrets 2, 3 et 4 rangées de 18 modules - Hauteur 150 mm
Matière : acier galvanisé

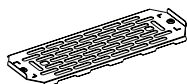

7.5 Plastron plein réf. F315P18P :

Accessoire de finition pour appareils non modulaires
S'installe dans les coffrets 2, 3 et 4 rangées de 18 modules
Plastron découpable
Matière : Polystyrène, blanc RAL 9003
Auto-extinguibilité : 850°C

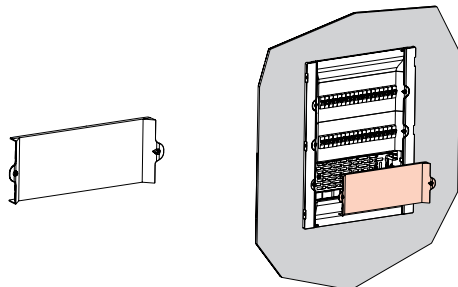

7.6 Barreau plat réf. 0 048 19 :

Reçoit les borniers IP 2X
Livré en longueur 1 m - Découpe : 366 mm
Se fixe directement sur le châssis des coffrets 2, 3 et 4 rangées de 18 modules
Matière : acier galvanisé

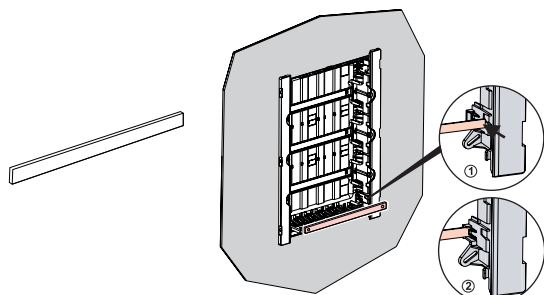

7.7 Verrou à clé réf. F107NC1 :

S'installe sur les coffrets 3 rangées de 12 modules et de 1 à 4 rangées de 18 modules
Compatible avec :

Références	
F315P36D3/F315PB36D3/F315PS36D3	 F107NC1
F315P18/F315PB18/F315PS18	
F315P36D2/F315PB36D2/F315PS36D2	
F315P54/F315PB54/F315PS54	
F315P72/F315PB72/F315PS72	

7.8 Obturateur réf. F215FP :

5 modules
Séparable par module et demi-module
Coloris : Blanc RAL 9003
Auto-extinguibilité : 850°C

