

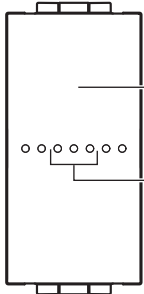
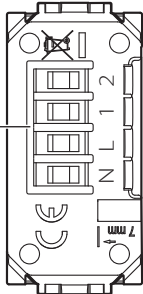
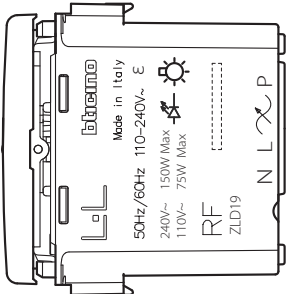

• Descrizione	• Description	• Description	• Beschreibung	• Descripción	• Beschrijving	• Descrição	• Описание	• الوصف
								
1. Pulsante di comando 2. Led segnalazione 3. Morsetti di collegamento	1. Steuertaste 2. Meldeleuchte 3. Anschlussklemmen	1. Botão de controle 2. LED de sinalização 3. Bornes de conexão	1. Control pushbutton 2. Notification LED 3. Connection clamps	1. Bouton de commande 2. Voyant LED 3. Bornes de branchement	1. Pulsador de mando 2. LED de señal 3. Bornes de conexión	1. Bedieningsknop 2. Signalering met led 3. Aansluitklemmen	1. Кнопка управления 2. Сигнальный светодиод 3. Соединительные клеммы	1. زر التحكم 2. مؤشر ليد للتنبيه 3. أطراف التوصيل

• Configurazione	• Configuration	• Configuration	• Konfiguration	• Configuración	• Configuratie	• Configuração	• Конфигурация	• التهيئة
<p>Per eseguire la prima installazione, la sostituzione e/o rimozione di un dispositivo e per qualsiasi altra informazione, fare riferimento alla App od al manuale del gateway scaricabile dal sito: <i>For the first installation and/or replacement, and/or removal of the device, or any other information, refer to the App or to the gateway manual, which can be downloaded from the website:</i> Pour effectuer la première installation, le changement et/ou le retrait d'un dispositif et pour toute autre information, faire référence à l'app ou au manuel de la passerelle téléchargeable en se rendant sur le site: <i>Um ein Gerät zum ersten Mal zu installieren und/oder auszutauschen und/oder zu entfernen, sowie für weitere Informationen, beziehen Sie sich bitte auf die App oder das Handbuch oder des Gateways, das von der Website heruntergeladen werden kann:</i> Para efectuar la primera instalación, la sustitución y/o el desmontaje de un equipo y para otra información, se ha de consultar la App o el manual del gateway, que puede descargarse en el sitio: <i>Raadpleeg de App of de handleiding van de gateway, door deze de website te downloaden, voor de eerste installatie, de vervanging en/of de verwijdering van een apparaat en andere informatie:</i> Para executar a primeira instalação, a substituição e/ou a remoção de um dispositivo e para qualquer outra informação, roga-se consultar a APP ou manual do gateway que pode ser baixado do site: Для выполнения первой установки, замены и/или удаления устройства или для получения любой другой информации обращаться к приложению или к руководству шлюза, которое можно скачать на сайте: تنفيذ التثبيت الأول. وأو استبدال. وأو إزالة جهاز. ولاي معلومات أخرى. يرجى الرجوع إلى التطبيق أو إلى كتيب جهاز "gateway" الذي يمكن تنزيله من الموقع:</p> <p>www.homesystems-legrandgroup.com</p>							 <p>App Home + Control</p>	
<p>- ANDROID: Richiede Android 5.0 e successivo con accesso a Google Play - ANDROID: requires Android 5.0 and higher with access to Google Play - ANDROID: nécessite Android 5.0 ou suivant avec accès à Google Play - ANDROID: erfordert Android 5.0 und höher mit Zugriff auf Google Play - ANDROID: requiere Android 5.0 y sucesivo con acceso a Google Play - ANDROID: vereist Android 5.0 en hoger met toegang tot Google Play - ANDROID: requer Android 5.0 e posterior com acesso a Google Play - ANDROID: Требует Android 5.0 или следующей версии с доступом к Google Play - ANDROID: يتطلب نظام تشغيل أندرويد (ANDROID) 5.0 وما يليه مع اتصال بمتجر جوجل بلاي</p>							<p>- iOS: Richiede un iPhone, iPad, o iPod touch con iOS 12.0 o successivo. - iOS: requires an iPhone, iPad, or iPod touch with iOS 12.0 or later - iOS: nécessite un iPhone, un iPad ou un iPod touch avec iOS 12.0 ou suivant - iOS: erfordert ein iPhone, iPad oder iPod touch mit iOS 12.0 oder höher - iOS: requiere el uso de un iPhone, iPad, o iPod touch con iOS 12.0 o sucesivo - iOS: vereist een iPhone, iPad, of iPod touch met iOS 12.0 of hoger - iOS: requer um iPhone, iPad, ou iPod touch com iOS 12.0 ou posterior - iOS: Требует использования iPhone, iPad или iPod touch с iOS 12.0 или следующей версии - iOS: يتطلب تشغيل أي آي فون. أي آي باد. أو أي بود باللمس مع نظام تشغيل iOS 12.0 أو ما يليه</p>	

• Schemi elettrici	• Schémas électriques	• Esquemas eléctricos	• Esquemas elétricos	• المخططات الكهربائية
• Electric diagrams	• Schaltpläne	• Elektrische schema's	• Электрические схемы	
<p>• Schema base • Basic diagram • Schéma de base • Grundschemata • Esquema de base • Standardschema • Esquema básico • Базовая схема • مخطط أساسي</p> 	<p>• Schema con i pulsanti di comando remoti • Diagram with remote control pushbuttons • Schéma avec les boutons de commande à distance • Schema mit ferngeschalteten Steuertasten • Esquema con los botones de accionamiento a distancia • Schema met bedieningen op afstand • Esquema com os botões de comando remotos • Схема с кнопками дистанционного управления • مخطط ذو أزرار تحكم عن بعد</p>	<p>• Schema base • Basic diagram • Schéma de base • Grundschemata • Esquema de base • Standardschema • Esquema básico • Базовая схема • مخطط أساسي</p> 	<p>• Schema base • Basic diagram • Schéma de base • Grundschemata • Esquema de base • Standardschema • Esquema básico • Базовая схема • مخطط أساسي</p> 	<p>• Schema base • Basic diagram • Schéma de base • Grundschemata • Esquema de base • Standardschema • Esquema básico • Базовая схема • مخطط أساسي</p>
<p>⚠ Togliere l'alimentazione prima di ogni intervento sull'impianto. L'azionamento da remoto può causare danni a persone o cose. Switch the power supply OFF before any work on the system. Remote operation may cause damage to people or property. Couper l'alimentation avant toute intervention sur l'installation. L'activation à distance peut causer des dommages corporels ou matériels. Die Stromversorgung abtrennen, bevor an der Anlage gearbeitet wird. Die Betätigung von fern kann Personen- oder Sachschäden verursachen. Corte la alimentación antes de intervenir en el sistema. El accionamiento a distancia puede causar daños a personas o cosas.</p> <p>Verwijder de spanning alvorens werkzaamheden aan de installatie te verrichten. De aansturing op afstand kan persoonlijk letsel of materiële schade veroorzaken. Tirar a alimentação elétrica antes de qualquer intervenção sobre a instalação. O acionamento à distância pode causar danos às pessoas ou aos bens. Отключить питание перед выполнением каких-либо операций с системой. Дистанционный пуск может причинить ущерб людям или предметам.</p> <p>• أفضل التغذية قبل كل عملية تدخل بالمنظومة. يمكن أن يتسبب التشغيل عن بعد في حدوث أضرار للأشخاص والأشياء.</p>				

• Montaggio	• Mounting	• Montage	• Montage	• Montaje	• Montage	• Montagem	• Монтаж	• التركيب
<p>Da acquistare separatamente To be purchased separately À acheter séparément Getrennt zu erwerben Comprar por separado Apart kopen A adquirir separadamente Приобретается отдельно يجب شراؤها على حدة</p>								

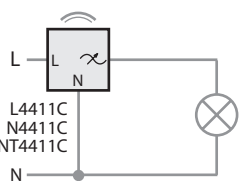
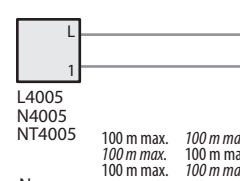
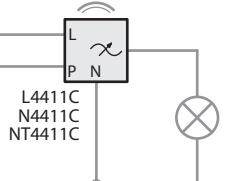
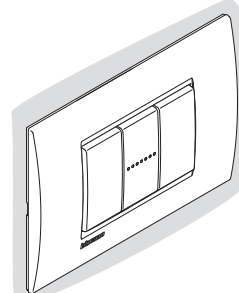
• Reset alle impostazioni di fabbrica
• Reset to the factory settings

• Rétablissement des réglages par défaut
• Default-Einstellungen wieder herstellen

• Restablecer los ajustes de la fábrica
• Reset van de fabrieksinstellingen

• Resetar definições de fábrica
• Восстановление фабричных настроек

• الرجوع إلى إعدادات المصنع

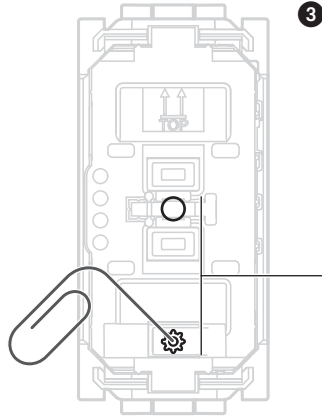
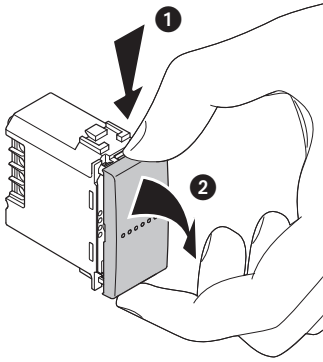

3 Premere e mantenere premuto il pulsante reset , il LED lampeggia blu, poi si spegne, poi diventa rosso. A questo punto rilascia il pulsante. Il LED diventa rosso fisso. Il reset è eseguito.

Press and hold down the reset pushbutton , the LED flashes blue, then it goes off, then turns red. Now release the pushbutton. The LED turns red steady. The reset has been done.

Appuyer sur le bouton de reset , et le maintenir enfoncé : le voyant clignote en bleu, s'éteint puis devient rouge. Ensuite relâcher le bouton. Le voyant devient rouge fixe. Le reset est effectué.

Drücken die Taste Reset , und halten Sie sie gedrückt. Die LED blinkt blau und erlischt, dann leuchtet sie rot auf. Nun die Taste loslassen. Die LED leuchtet rot auf. Reset durchgeführt.

Presionar sin soltar el botón reset , el LED parpadea de color azul, luego se apaga y se pone de color rojo. Entonces soltar el botón. El LED se pone rojo fijo. El reset se ha efectuado.

Houd de resetknop , ingedrukt. De led blauw knippert blauw, gaat vervolgens uit en kleurt daarna rood. Laat de knop nu los. De led kleurt rood en brandt. De reset is verricht.

Carregar e manter carregado o botão reset , o LED pisca azul, depois desliga-se, então torna-se vermelho. Nesta altura soltar o botão. O LED torna-se vermelho fixo. O reset foi efetuado.

Нажать и удерживать нажатой кнопку сброса , светодиод начнет мигать синим светом, затем погаснет и загорится красным светом.

После этого отпустить кнопку. Светодиод загорится постоянным красным светом. Сброс выполнен.

اضغط واستمر في الضغط في زر إعادة الضبط , سيومض مؤشر الليد باللون الأزرق، ثم ينطفئ، ثم يتحول إلى اللون الأحمر.

Attenzione: la pressione involontaria breve del pulsante reset, avvia l'associazione dei dispositivi. Per terminarla, premere brevemente e contemporaneamente i due tasti del comando radio Master (se presente) oppure premere brevemente il pulsante di reset del gateway.

Warning: a short accidental pressure of the reset pushbutton, starts the device association. To end it, briefly press at the same time the two keys of the Master radio control (if present), or briefly press the reset button of the gateway.

Attention : une brève pression involontaire sur le bouton de reset active l'association des dispositifs. Pour l'arrêter, appuyer brièvement et simultanément sur les deux touches de la commande radio Master (si présente) ou appuyer brièvement sur le bouton de reset de la passerelle.

Achtung: Durch den kurzen versehentlichen Druck der Reset-Taste wird die Zuordnung der Geräte gestartet. Um sie zu beenden, drücken Sie kurz die beiden Tasten auf der Master-Funksteuerung (falls vorhanden) oder drücken Sie kurz die Reset-Taste am Gateway.

Atención: la presión involuntaria breve de la tecla de reset acciona la asociación de los dispositivos. Para acabarla, presione brevemente y, al mismo tiempo, las dos teclas del mando radio Master (si presente) o brevemente la tecla de reset del gateway.

Opgelet: het koppelen van de apparaten wordt gestart als de resetknop per ongeluk wordt ingedrukt. Druk de twee toetsen van de draadloze masterbediening (indien aanwezig) tegelijkertijd kort in of druk kort op de resetknop van de gateway om het koppelen te onderbreken.

Atenção: a pressão involuntária breve do botão Reset inicia a associação dos dispositivos. Para a terminar, carregar breve e simultaneamente nos nas duas teclas de do comando rádio Master (se houver) ou brevemente no botão de reset do gateway.

Внимание: случайное кратковременное нажатие на кнопку сброса запускает сопряжение устройств. Для его завершения следует кратковременно и одновременно нажать на две кнопки главного устройства радиуправления (при наличии) или кратковременно нажать на кнопку сброса шлюза.

تنبيه: يؤدي الضغط غير المقصود لمدة وجيزة على زر إعادة الضبط، إلى بدء عملية اقتران أجهزة السلامة. لإنهائها، اضغط لفترة وجيزة بالزر تحكم الراديو الرئيسي (إذا كان موجودًا) أو اضغط لفترة وجيزة على زر إعادة ضبط البوابة.

• Caratteristiche tecniche
• Technical features

• Caractéristiques techniques
• Technische Daten

• Características técnicas
• Technische eigenschappen

• Características técnicas
• Технические характеристики

• المواصفات الفنية

+ 45 °C
+ 45 درجة مئوية
+ 5 °C
+ 5 درجة مئوية

1 x 1,5 mm2
1 x 1,5 mm2
1 x 1,5 mm2
2مم 1,5 x 1

110 - 230 Vac ; 50/60 Hz
110 - 230 Vca ; 50/60 Hz
110 - 230 B ; 50/60 Гц
50 - 60 هرتز ; 110 - 230 فولت



Carichi	Lampada incandescente o lampada alogena	Lampada a LED
230 VAC		150 W
110 VAC		75 W
Tecnologia	Radio (Maglie di rete senza fili)	
Livello di potenza	<100mW	
Frequenza di banda	da 2,4 a 2,4835 GHz	
Loads	Filament lamp or halogen lamp	LED lamp
230 VAC		150 W
110 VAC		75 W
Technology	Radio (Wireless meshed network)	
Power level	<100mW	
Band frequency	from 2,4 to 2,4835 GHz	
Charges	Ampoule à incandescence ou lampe halogène	Ampoule à LED
230 VAC		150 W
110 VAC		75 W
Technologie	Radio (Réseau maillé sans fil)	
Niveau de puissance	<100mW	
Fréquence de bande	de 2,4 à 2,4835 GHz	
Stromlasten	Glühlampe oder Halogenlampe	LED-Lampe
230 VAC		150 W
110 VAC		75 W
Technologie	Radio (Maschen eines drahtlosen Netzes)	
Leistungsniveau	<100mW	
Bandfrequenz	von 2,4 bis 2,4835 GHz	

+ 45 °C
درجة مئوية 45+
+ 5 °C
درجة مئوية 5+

1 x 1,5 mm2
1 x 1,5 mm2
1 x 1,5 mm2
2مم 1,5 x 1

110 – 230 Vac ; 50/60 Hz
110 – 230 Vac ; 50/60 Hz
110 – 230 B ; 50/60 Гц
فولت 230 - 110; 60 - 50 هرتز



Cargas	Bombilla incandescente o bombilla halógena	Bombilla LED
230 VAC		150 W
110 VAC		75 W
Tecnología	Radio (Mallas de red sin hilos)	
Nivel de potencia	<100mW	
Frecuencia de banda	de 2,4 a 2,4835 GHz	
Ladingen	Gloei- of halogeenlamp	Ledlamp
230 VAC		150 W
110 VAC		75 W
Technologie	Radio (draadloos netwerkschakels)	
Vermogensniveau	<100mW	
Frequentieband	2,4 t/m 2,4835 GHz	
Cargas	Lâmpada incandescente ou lâmpada de halogênio	Lâmpada de LED
230 VAC		150 W
110 VAC		75 W
Tecnologia	Rádio (links de rede sem fio)	
Nível de potência	<100mW	
Frequência de banda	de 2,4 a 2,4835 GHz	
Нагрузка	Лампа накаливания или галогенная лампа	Светодиодная лампа
230 Пер.		150 Вт
110 Пер.		75 Вт
Технология	Радио (Ячейки беспроводной сети)	
Уровень мощности	<100мВт	
Полоса пропускания	от 2,4 до 2,4835 ГГц	
	الأحمال	مصباح متوهج أو مصباح هالوجين
	230 فولت تيار متردد	150 وات
	110 فولت تيار متردد	75 وات
	التكنولوجيا	مصباح ليد
	مستوى الجهد	راديو (شبكة متداخلة دون أسلاك)
	نطاق التردد	>100 ميغا وات
		من 2,4 حتى 2,4835 جيجا هرتز

- Il prodotto funziona in modalità interruttore o in modalità dimmer
- Viene consegnato in modalità interruttore
- In modalità dimmer, è necessario utilizzare lampade a LED dimmerabili
- Il passaggio alla modalità dimmer avviene tramite app

- The product works in switch mode or in dimmer mode
- It is provided in switch mode
- In dimmer mode, it is necessary to use dimmer LED lamps
- Switching to dimmer mode is done through the App

- Le produit fonctionne en mode interrupteur ou en mode dimmer
- Il est livré en mode interrupteur
- En mode dimmer il faut utiliser des lampes à LEDs dimmables
- Le basculement en mode dimmer se fait depuis l'Appli

- Das Produkt funktioniert entweder im Modus Schalter oder im Modus Dimmer
- Das gelieferte Produkt ist werkseitig auf den Modus Schalter eingestellt
- Im Modus Dimmer sind regelbare LED-Lampen zu verwenden
- Das Umschalten auf den Dimmer-Modus erfolgt über App

- El producto funciona en la modalidad interruptor o en la modalidad dimmer
- Se entrega en la modalidad interruptor
- En la modalidad dimmer, se han de utilizar lámparas de LED con regulación de intensidad
- El paso a la modalidad dimmer se realiza mediante la app

- Het product werkt als een schakelaar of als een dimmer
- Bij de levering werkt het als een schakelaar
- In de werking als dimmer moeten dimbare ledlampen worden gebruikt
- De overschakeling naar de werking als dimmer vindt met de app plaats

- O produto funciona em modo interruptor ou em modo dimmer
- É fornecido em modo interruptor
- Em modo dimmer, é necessário utilizar lâmpadas de LED co dimmer (gradadores)
- A passagem ao modo dimmer ocorre através da app

- Устройство может работать в режиме выключателя или в режиме диммера
- Устройство поставляется в режиме выключателя
- В режиме диммера необходимо использовать диммируемые светодиодные лампы
- Переход в режим диммера осуществляется через приложение

- يعمل المنتج في وضعية القاطع أو وضعية المخفت
- يتم تسليمه في وضعية القاطع
- في وضعية المخفت، يلزم استخدام مصابيح ليد قابلة للتخفيف
- يتم الانتقال إلى وضعية المخفت بواسطة التطبيق

Il fabbricante, **BTicino S.p.A.**, dichiara che il tipo di apparecchiatura radio **Dimmer/Interruttore connesso art. L/N/NT4411C** è conforme alla direttiva 2014/53/UE. Il testo completo della dichiarazione di conformità UE è disponibile al seguente indirizzo Internet: www.bticino.it/red

Hereby, **BTicino S.p.A.**, declares that the radio equipment type **Connected dimmer/switch item L/N/NT4411C** is in compliance with Directive 2014/53/EU. The full text of the EU declaration of conformity is available at the following internet address: www.bticino.it/red