

# PRODUKTDATENBLATT

## FLOODLIGHT SL 135 W 4000 K IP65 BK

FLOODLIGHT PHOTOCELL SENSOR 135 | Flutlicht mit symmetrischer Lichtverteilung mit 135 W und Tageslicht-Sensor



### Anwendungsgebiete

- Ersatz für Fluter mit Halogenlampen
- Garagen
- Öffentlicher Raum
- Anstrahlung von Fassaden
- Baustellen
- D-Zeichen gemäß EN 60598-2-24 für feuergefährdete Betriebsstätten, z. B. durch Ansammlung von Staub

### Produktvorteile

- Automatisches Ein- und Ausschalten abhängig vom verfügbaren Tageslicht dank Photozellen-Tageslichtsensor
- Matte Abdeckung aus gehärtetem Glas für gleichmäßige Beleuchtung
- Kein Lichtaustritt im oberen Halbraum (ULOR 0%) bei 0° Aufneigung
- Gewicht- und Größenoptimierung durch kompaktes Design
- Energieersparnis von bis zu 90 % verglichen mit Halogenlampen-Flutern
- 5 Jahre Garantie

### Produkteigenschaften

- Schaltet sich automatisch unter 35 Lux ein und über 95 Lux Umgebungslicht aus
- Leuchten-Lichtausbeute: bis zu 110 lm/W
- Symmetrischer Ausstrahlungswinkel: 100° x 100°
- Angeschrägter (30°) Montagebügel mit Rotationsbereich von bis zu 180°
- Schutzart: IP65
- Stoßfestigkeit: IK08 (IK07 Tageslicht-Sensor)



- Umgebungstemperaturbereich bei Betrieb: -20...+50 °C
- Anschluss über Kabel (1 m), Verdrahtung erforderlich

---

**TECHNISCHE DATEN****Elektrische Daten**

Nennleistung	135,00 W
Nennspannung	220...240 V
Netzfrequenz	50...60 Hz
Nennstrom	620 mA
Einschaltstrom	65 A
Einschaltstromdauer $T_{h50}$	1000 $\mu$ s
Max. Anz. Leucht. an Sicherungsaut. B16 A	10
Max. Anz. Leucht. an Sicherungsaut. C10 A	8
Max. Anz. Leucht. an Sicherungsaut. C16 A	13
Netzleistungsfaktor $\lambda$	> 0,90
Oberschwingungsgehalt	< 20 %
Schutzklasse	I
Betriebsart	Integrierter LED-Treiber

**Photometrische Daten**

Lichtstrom	15000 lm
Lichtausbeute	110 lm/W
Farbtemperatur	4000 K
Lichtfarbe (Bezeichnung)	Kalt weiß
Farbwiedergabeindex Ra	$\geq 80$
Standardabweichung des Farbabgleichs	< 5 sdcn
Photobiologische Risikogruppe gemäß EN62778	RG1
Photobiologische Risikogruppe gemäß EN62471	RG0
Ausstrahlungswinkel	100 ° x 100 °

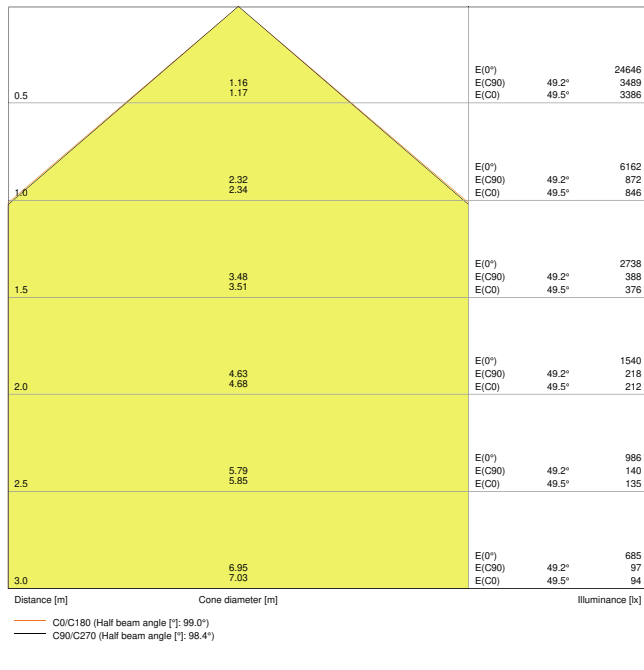

LDC typ cone

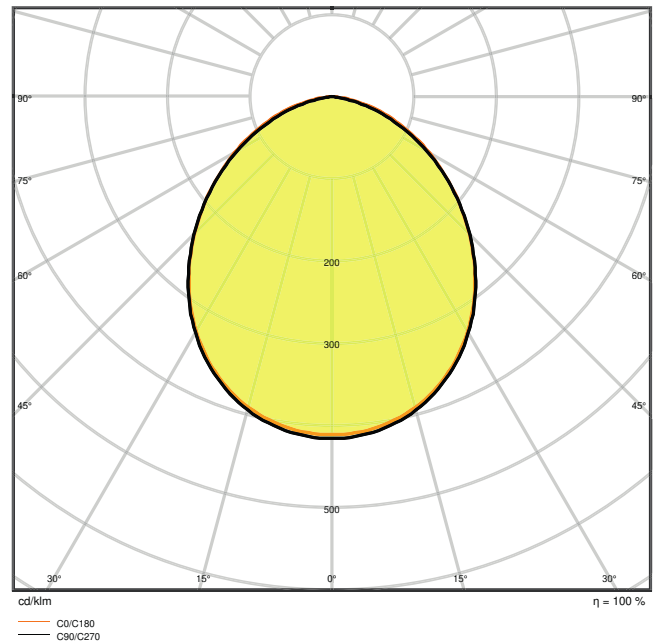

LDC typ polar

### Maße & Gewicht

Länge	300.00 mm
Breite	270.00 mm
Höhe	76.00 mm
Produktgewicht	3900,00 g
Kabellänge	1000 mm

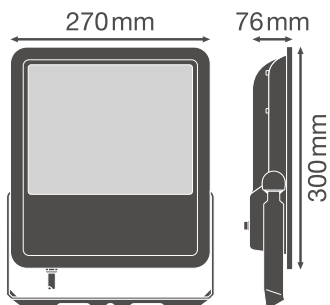

## Materialien & Farben

Produktfarbe	Schwarz
Gehäusefarbe	Schwarz
Gehäusematerial	Aluminium
Material Abdeckung	Gehärtetes Glas
Material der lichtemittierenden Fläche	Glas
Glühdrahtprüfung nach IEC 60695-2-12	650 °C
Quecksilbergehalt der Lampe	0.0 mg

## Anwendung & Installation

Umgebungstemperaturbereich	-20...+50 °C
Anschlussart	Kabel, 3-pole
Schutzart	IP65
Schutzklasse IK (Stoßfestigkeitsgrad)	IK08 <sup>1)</sup>
Dimmbar	Nein
Montageart	Anbau
Montageort	Wand / Mast / Boden / Decke
Anwendungsumgebung	Außenanwendungen
Justierbar	Ja
LED-Modul austauschbar	Nicht austauschbar

<sup>1)</sup> Protection class of Sensor IK07

## Lebensdauer

Lebensdauer L70/B50 bei 25 °C	50000 h
Lebensdauer L80/B10 bei 25 °C	30000 h
Lebensdauer L90/B10 bei 25 °C	15000 h
Anzahl der Schaltzyklen	100000

## Vorschaltgerät

Ausgangsstrom	790 mA
---------------	--------







## Sensor

Art des Sensors	Licht
Sensortechnik	Fotozelle
Erfassungsschwelle des Tageslichtsensors	35...95 lx
Schutzart des Sensors	IP65

## Zertifikate & Standards

Normen	CE / CB / TÜV SÜD / EAC / RoHS
Leuchte mit begrenzter Oberflächentemperatur "D-Zeichen"	Ja
Ballwurfsicher	Nein

## DOWNLOADS

DOWNLOADS	
	Declarations Of Conformity CE
	IES file (IES)
	LDT file (Eulumdat)
	R3D file (Relux 3D Model)
	M4D file (3D Model with rotation axis)
	UGR file (UGR table)

## WEITERE KATALOGINFORMATIONEN

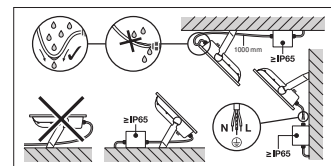
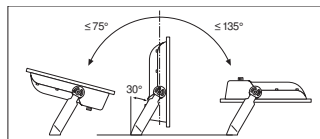
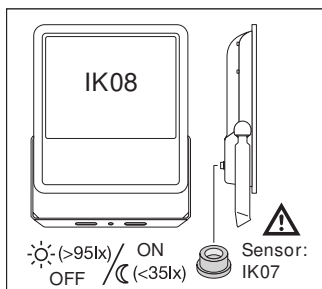

## Referenzen / Verweise

- Zur Garantie siehe [www.ledvance.de/garantie](http://www.ledvance.de/garantie)

## Haftungsausschluss

Änderungen und Irrtümer vorbehalten. Vergewissern Sie sich, dass Sie immer den neuesten Stand verwenden.