

Tehnisko datu lapa

Gredzenblīve savienojuma PG vītnei

Art.-Nr. 2030292



Gredzenblīve savienojuma vītnei, līdzīga 9. daļai, DIN 46320, izmēri daļēji atšķiras materiāla un funkciju atšķirību dēļ, piemērota visu veidu plastmasas ievadiem ar PG savienojuma vītņi atb. DIN 40430. Gredzenblīvju iekšējais diametrs ir izvēlēts tā, lai gredzenblīves varētu iemontēt iepriekš un tās nevarētu izkrist.



PE Polietilēns

Pamatdati

Art.-Nr.	2030292
Tips	107 F PG29 PE
Apzīmējums 1	Vītnes blīvejuma gredzens
Dimensija	PG29
Materiāls	Polietilēns
Materiāla saīsinājums	PE
Mazākā VK vienība (VG)	100,00 gab.
Svars	0,11 kg/100 gab.

Tehniskie dati

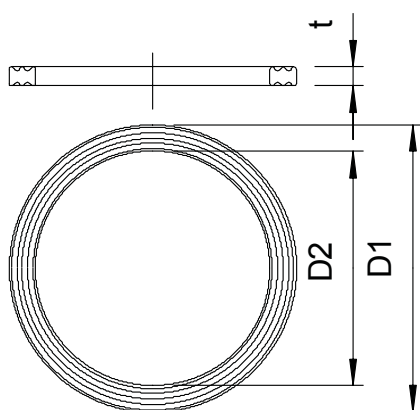

Izmērs D1	44,00 mm
Izmērs D2	36,20 mm
Izmērs t	2,20 mm
Izpildījums	Plakanblīve
Ārējais diametrs	44,00 mm
Iekšējais diametrs	36,20 mm
vītnes izmēram PG	29,00
Izmērs	Pg 29 mm
Nesatur halogēnus	<input checked="" type="checkbox"/>
Biezums	2,20 mm