

MasterIN System



finder[®]

SWITCH TO THE FUTURE



Interfacerelais met
Push-in technologie

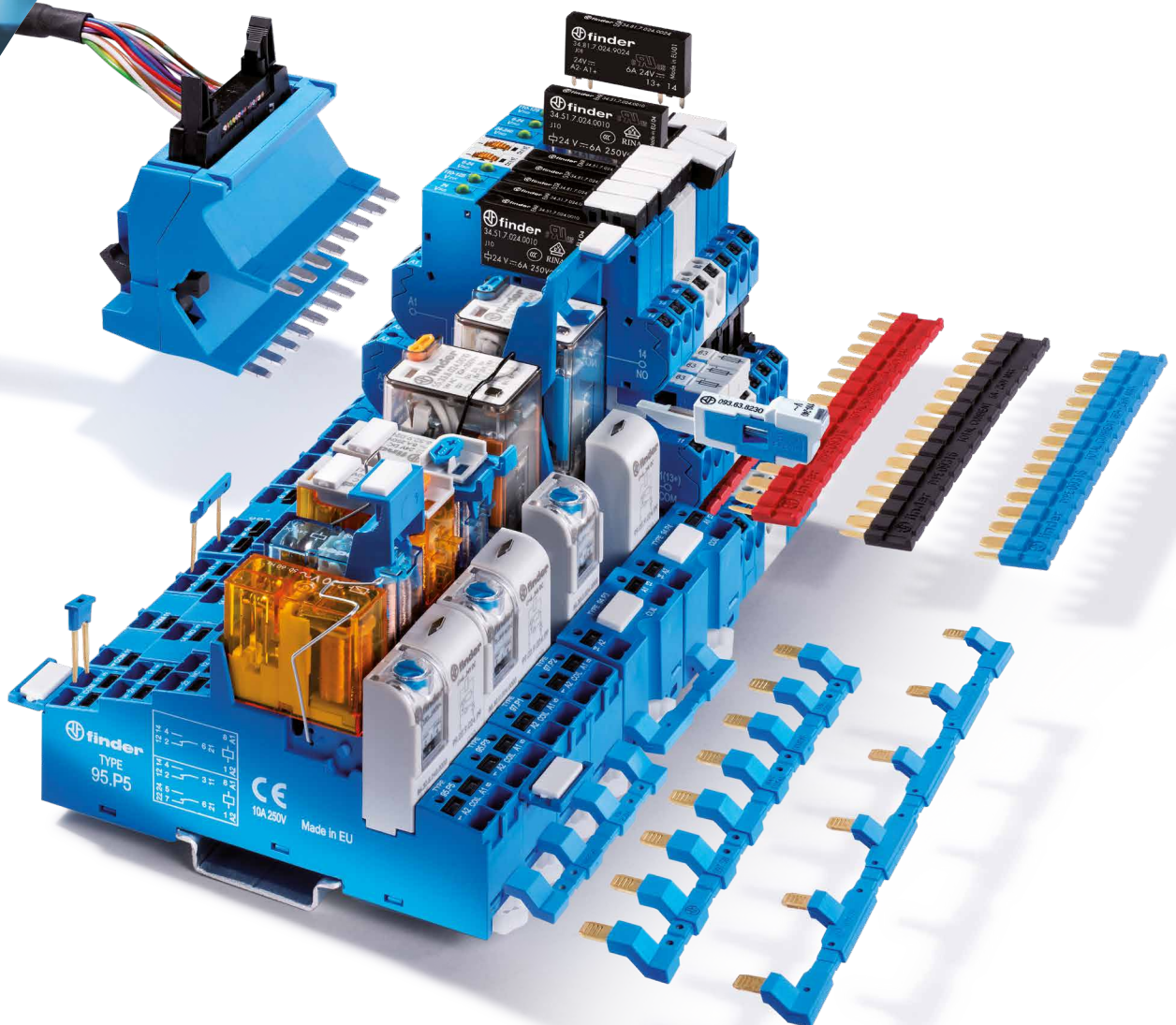

Onze passie
sinds 1954

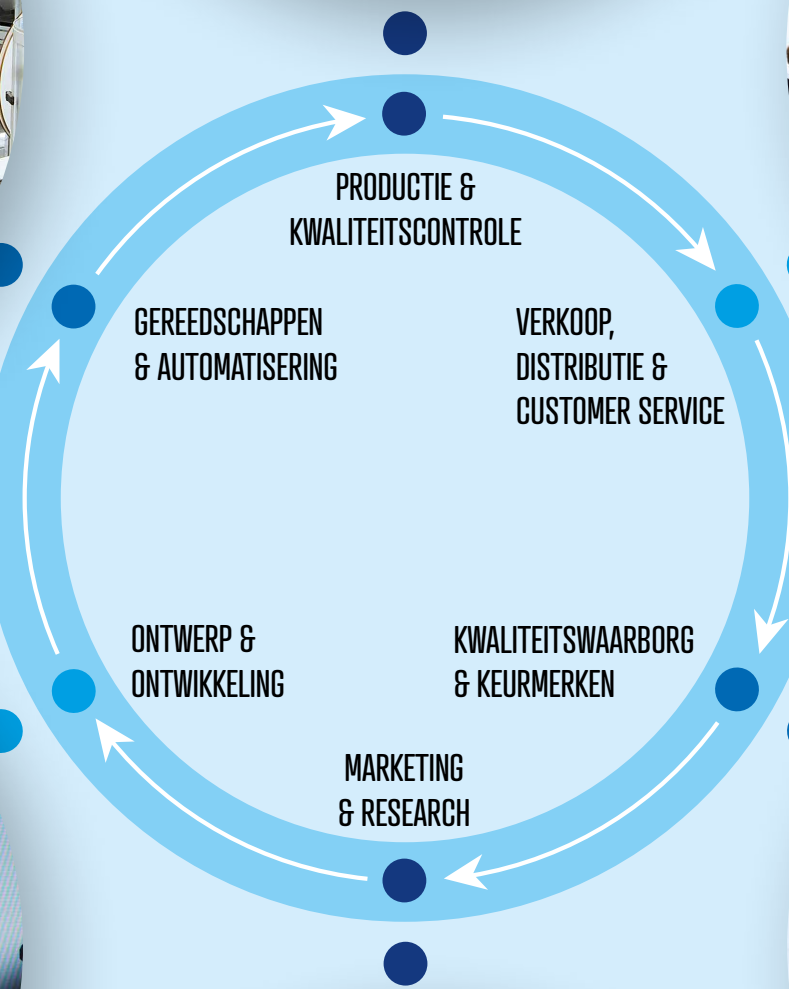



Sinds 1954 produceert Finder in Europa elektromechanische relais en heeft het grootste aantal keurmerken van alle relaisfabrikanten.

Finder produceert relais, tijdrelais en een breed programma elektromechanische en elektronische producten voor de industrie, utiliteit en commerciële toepassingen. Kwaliteit, innovatie, continue research en ultramoderne fabricage is de stuwkracht achter Finder's wereldwijde succes. Dankzij het internationale verkoopnetwerk met 22 verkoopkantoren en meer dan 80 exclusieve distributeurs, exporteert Finder haar producten wereldwijd.



MasterIN System

Interfacerelais

Het meest complete assortiment toebehoren

Zeer snel bedraden met een betere klemkracht met de tijdsbesparende Push-in technologie.

Veelzijdig en eenvoudig integreerbaar zijn de kenmerken van de allernieuwste toebehoren die dit systeem compleet maken.

2-voudige
doorverbindstrip

Type 094.52.1

2-voudige
doorverbindstrip

Type 097.52

2-voudige
doorverbindstrip

Type 097.42

Houder voor
codeerplaatjes

Type 097.00

Voor codeerplaatjes die kunnen worden bedrukt met een CEMBRE Thermotransferprinter. Nieuw ontwerp, beter zichtbaar, beter leesbaar.

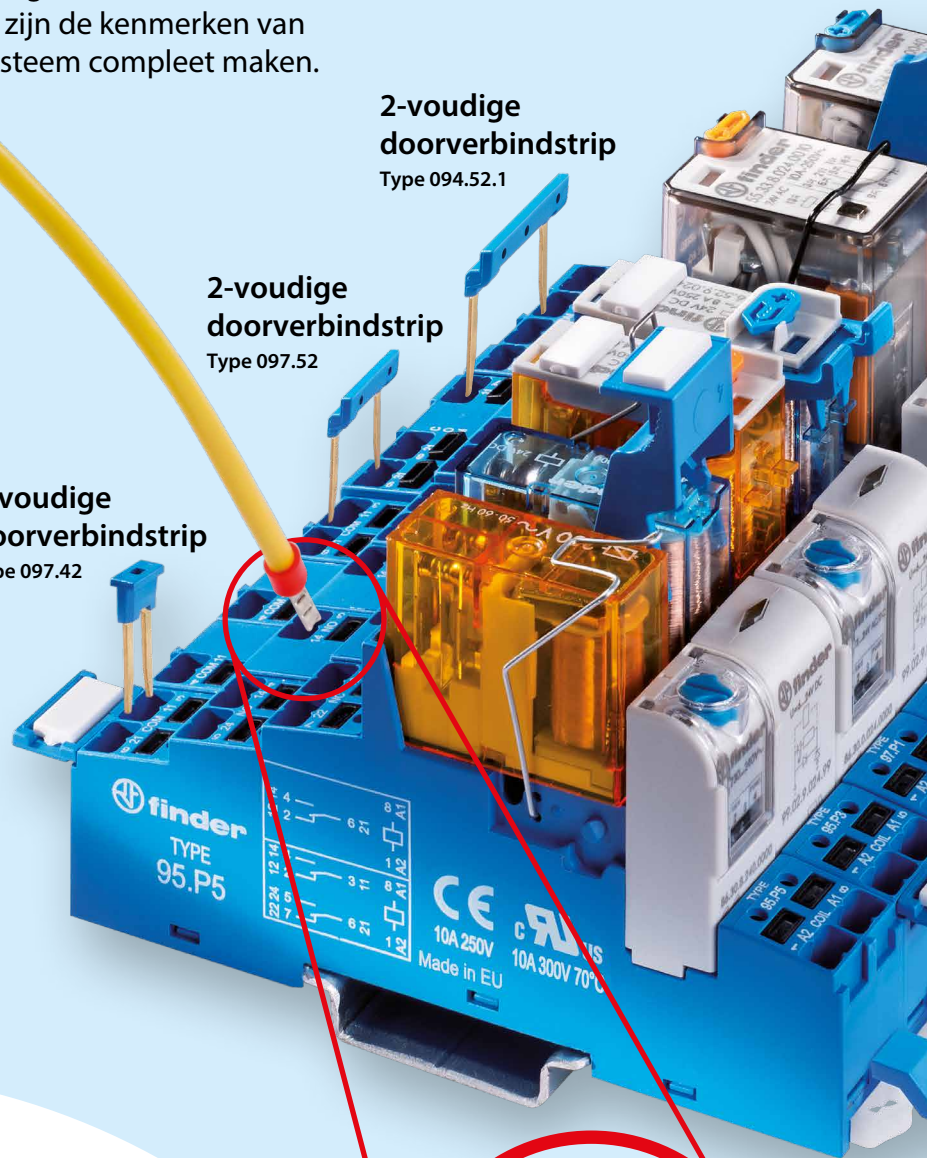

Uiterst simpele, snelle en betrouwbare installatie

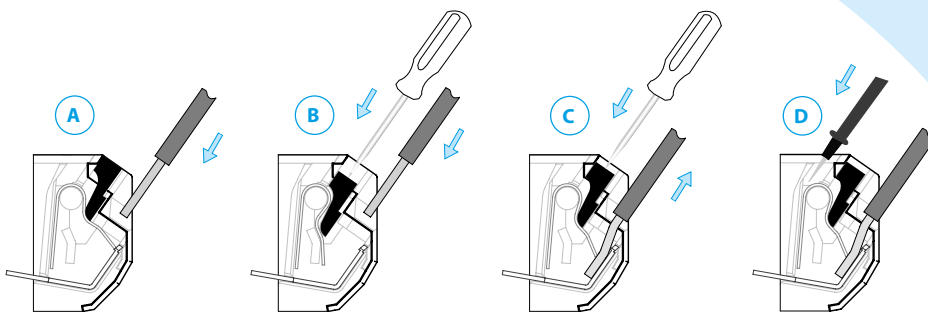

Push-in-
aansluiting



Met de **Push-in** aansluitklemmen is het mogelijk om bedrading met een harde kern of adereindhuls zonder gereedschap te monteren. Met de hand insteken en klaar. Voor bedrading met een soepele kern moet de bedieningsknop, evenals bij het verwijderen van de bedrading, met een schroevendraaier worden ingedrukt.

Codeerplaatjes

Type 060.48

Voor het bedrukken met een
CEMBRE Thermotransfer-printer

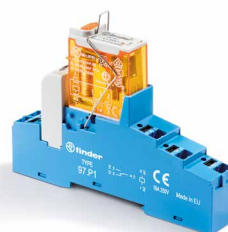
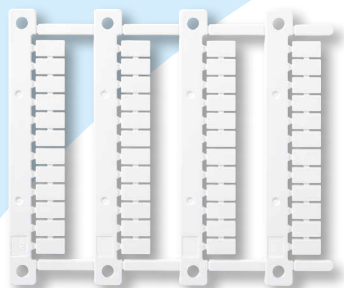

Serie 4C

Type 4C.P1: 1 wisselcontact 10 A 250 V AC1

Type 4C.P2: 2 wisselcontacten 8 A 250 V AC1



Serie 48

Type 48.P3: 1 wisselcontact 10 A 250 V AC1

Type 48.P5: 2 wisselcontacten 8 A 250 V AC1

Type 48.P6: 1 wisselcontact 16 A 250 V AC1

Type 48.P8: 2 wisselcontacten 10 A 250 V AC1

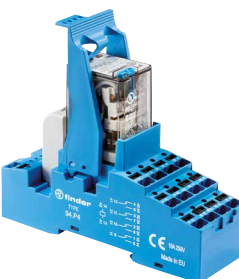

Serie 58

Type 58.P3: 3 wisselcontacten 10 A 250 V AC1

Type 58.P4: 4 wisselcontacten 7 A 250 V AC1

8-voudige doorverbindstrip

Type 097.58

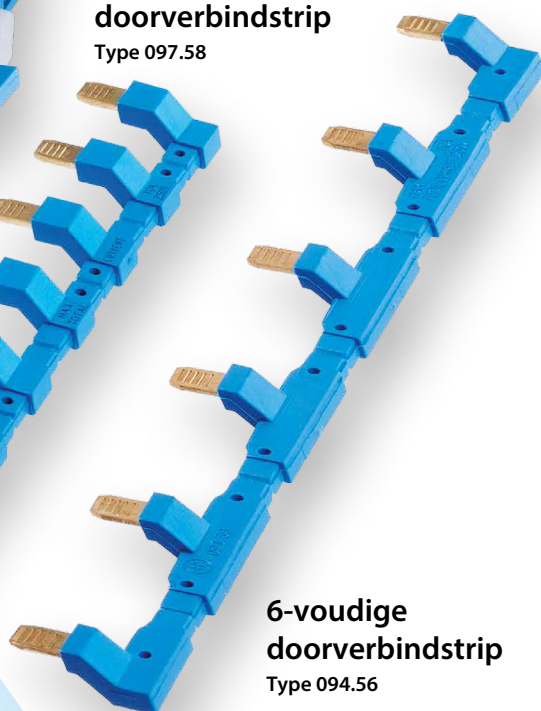

6-voudige doorverbindstrip

Type 094.56

- AC en DC spoelen
- Nominale spoelspanning:
12 - 24 - 110 - 125 V DC
12 - 24 - 110 - 230 V AC
- Met indicatie- en EMC-ontstoringsmodulen
- Verkrijgbaar met een kunststof
klem- en demontagebeugel
of een metalen klembeugel
- Voor 35 mm rail (EN 60715)

Snelle en eenvoudige verbinding met
doorverbindstrips - het is mogelijk om
interfacerelais van verschillende series
door te verbinden

MasterIN System

Interfacerelais

Zeer smal, simpel en veelzijdig

De Serie 39 met een breedte van slechts 6,2 mm is de ruimtebesparende oplossing met de grootste keuze aan aansluitvoeten en toebehoren.

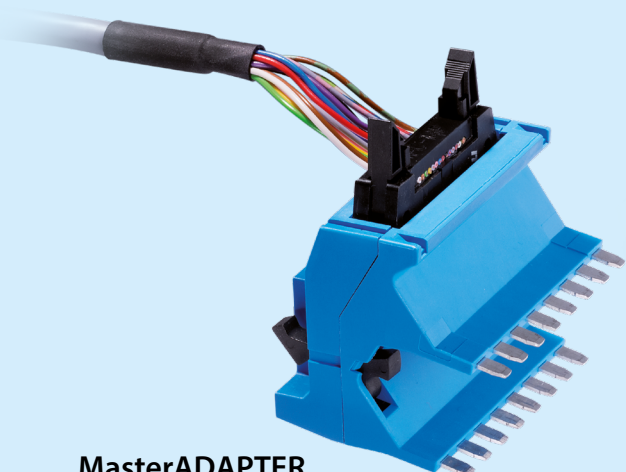

MasterADAPTER

Type 093.68.14.1

De **MasterADAPTER** zorgt voor gemakkelijke doorverbinding van de A1/A2 aansluitingen van max. 8 **MasterINTERFACE** relais naar PLC uitgangen via een 14-polige kabel, plus een eenvoudige 2-draads voedingsaansluiting.

Push-in-aansluiting

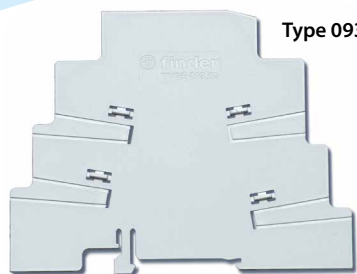

Type 093.60

Universele kunststof isolatieplaat 1,8 mm of 6,2 mm breed

Door het afbreken van de afstandhouders (met de hand), wordt de isolatieplaat slechts 1,8 mm breed; met afstandhouders is de isolatieplaat 6,2 mm breed. Nuttig voor optische scheiding tussen verschillende groepen interfacerelais, of nodig als beschermende scheiding van naastliggende groepen interfacerelais met verschillende spanningen, of voor bescherming tegen afgeknipte uiteinden van doorverbindstrips. Biedt de mogelijkheid om verschillende groepen interfacerelais door te verbinden met de standaard doorverbindstrips.

1,8 mm

6,2 mm

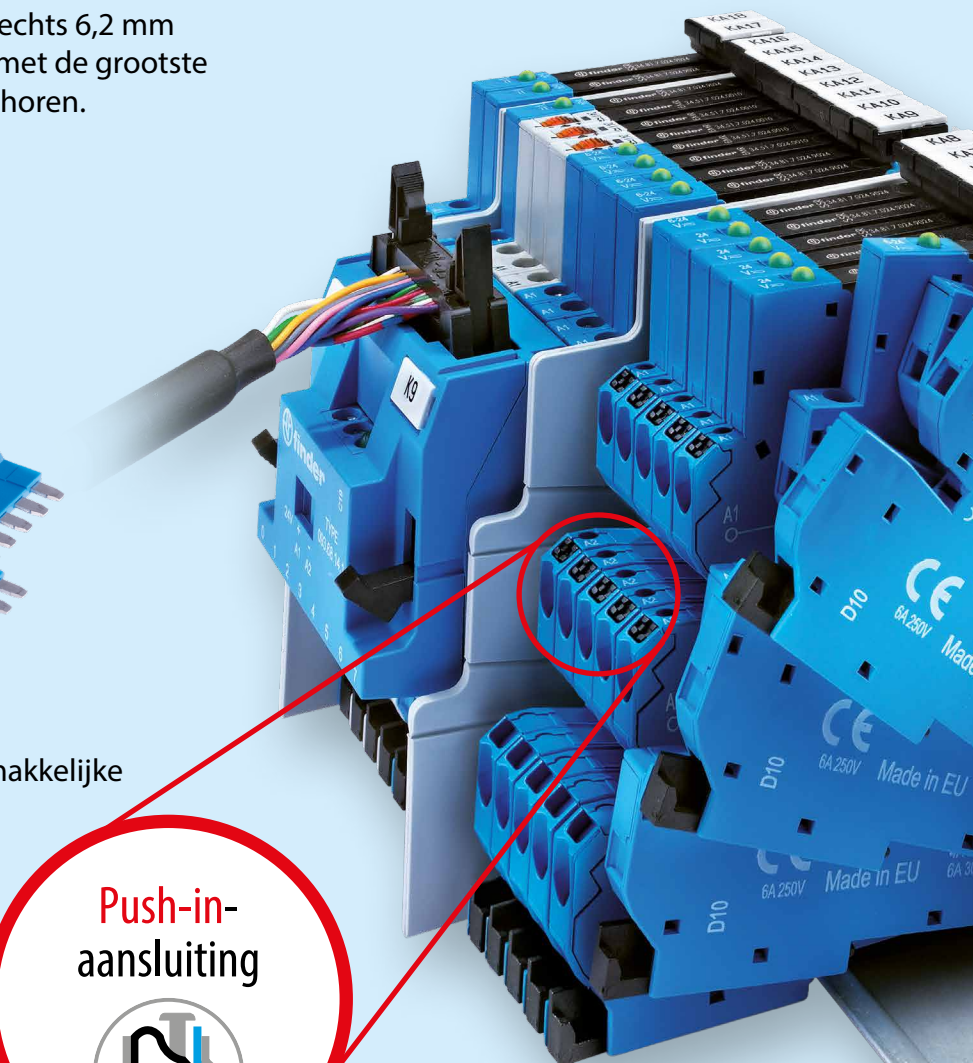

Serie 39

MasterPlus

Type 39.61 (EMR)

Type 39.60 (SSR)

- DC spoelen & AC spoelen
- Nominale spanning van 6 tot 125 V AC/DC; 230 V AC
- Ook verkrijgbaar in multispanning van 24 tot 240 V AC/DC
- Nominale contactbelasting:
 - 1 wisselcontact 6 A (EMR) - 250 V AC1
 - 1 maakcontact tot 6 A (SSR) - 24 V DC
- Voor 35 mm rail (EN 60715)

Zekeringsmodule

- Fijnafzekering van de uitgang (5 x 20 mm), 6 A 250 V
- Status van de zekering door indicatievenster eenvoudig te controleren
- Snelle montage en demontage van de zekeringsmodule

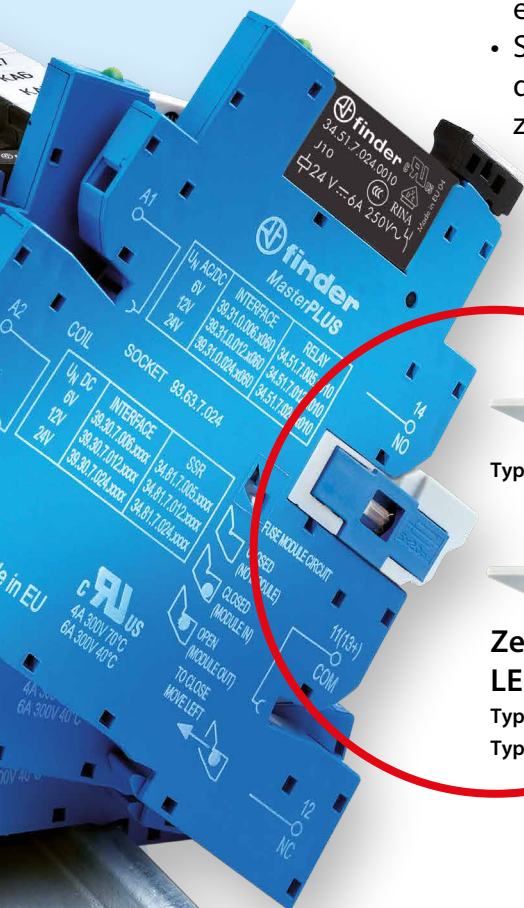

Type 093.63



Zekeringsmodule met LED statusindicatie

Type 093.63.0.024

Type 093.63.8.230

Klemverdubbelaar

Type 093.62

Voor alle aansluitvoeten met Push-in aansluiting uit de Serie 39.

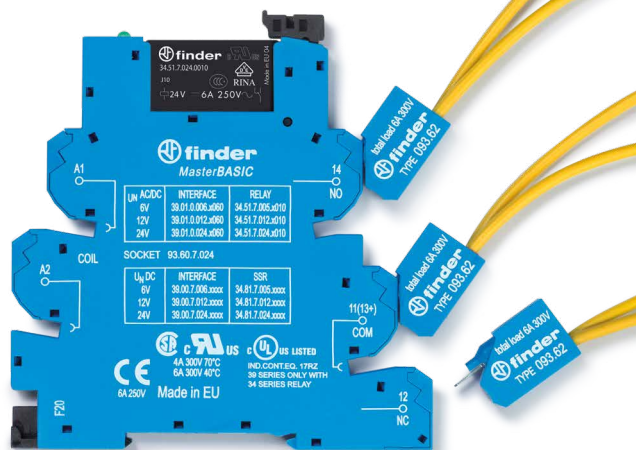
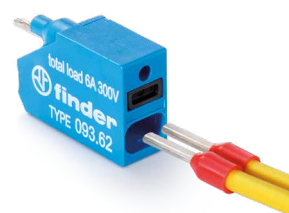

16-voudige doorverbindstrip

type 093.16.1

type 093.16.0

type 093.16

Mogelijkheid om meerdere doorverbindstrips naast elkaar te gebruiken

FINDER WERELDWIJD



Ontdek het wereldwijde netwerk op findernet.com



Finder Relais Nederland B.V. Industrieweg 13 A - 1521 NC WORMERVEER - tel +3120 615 65 57 finder.nl@findernet.com