

Tehnisko datu lapa

Kontroles T veida detaļa bez vītnes

Art.-Nr. 2047589

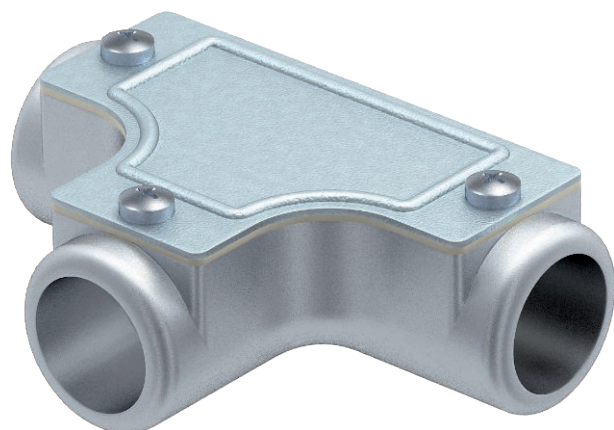

Kontroles T veida detaļa, spraužamu cauruļu savienošanai, veidojot caurulvadu līniju atzarojumu. Augšējā daļa, noņemama, atvieglo tai vadu ievietošanai un vēlākai kontrolei.



AIG Zem spiediena liets alumīnijs

Pamatdati

Art.-Nr.	2047589
Tips	SKT20W ALU
Apzīmējums 1	T-elements
Apzīmējums 2	bez vītnes
Dimensija	Ø20mm
Materiāls	zem spiediena liets alumīnijs
Materiāla saīsinājums	AIG
Mazākā VK vienība (VG)	5,00 gab.
Svars	12,90 kg/100 gab.

Tehniskie dati

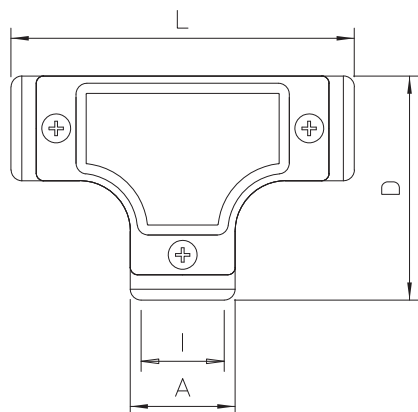

Garums	102,00 mm
Izmērs D	65,00 mm
Izmērs L	102,00 mm
Izmērs M	20
Izpildījums	Spraudņi
Izmērs	20
Nesatur halogēnus	<input type="checkbox"/>
Pulēta virsma	<input type="checkbox"/>
Virsmas matēta	<input type="checkbox"/>