

Tehnisko datu lapa

Gredzenblīve savienojuma metriskai vītnei

Art.-Nr. 2030012



Gredzenblīve savienojuma vītnei piemērota visiem plastmasas kabeļu ievadiem ar metrisku savienojuma vītņi atb. DIN EN 60423 vai ISO 68. Gredzenblīvju iekšējais diametrs ir izvēlēts tā, lai gredzenblīves varētu iemontēt iepriekš un tās nevarētu izkrist.



PE Polietilēns

Pamatdati

Art.-Nr.	2030012
Tips	107 F M20 PE
Apzīmējums 1	Vītnes blīvejuma gredzens
Dimensija	M20
Materiāls	Polietilēns
Materiāla saīsinājums	PE
Mazākā VK vienība (VG)	100,00 gab.
Svars	0,03 kg/100 gab.

Tehniskie dati

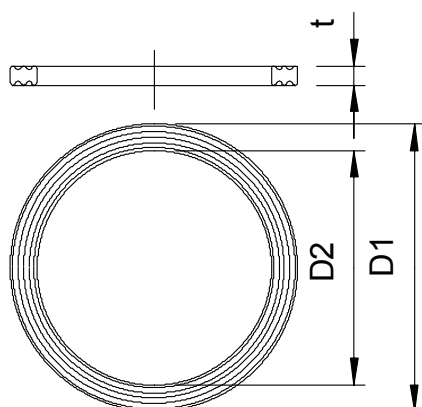

Izmērs D1	25,10 mm
Izmērs D2	20,00 mm
Izmērs t	1,10 mm
Izpildījums	Plakanblīve
Ārējais diametrs	25,10 mm
Iekšējais diametrs	20,00 mm
metriskajam vītņam izmēram	20,00
Izmērs	M20 mm
Biezums	1,10 mm