

**STEINEL Vertrieb GmbH**  
Dieselstraße 80-84  
33442 Herzebrock-Clarholz  
Tel: +49/5245/448-188  
www.steinell.de

**STEINEL®**  
Intelligent technology



**Contact**  
[www.steinell.de/contact](http://www.steinell.de/contact)



110071489\_06/2019\_A Technische Änderungen vorbehalten. / Subject to technical modification without notice.



Information

L 800 / L 810 / L 820 **LED iHF**  
L 800 / L 810 / L 820 **LED iHF Connect**

DE  
GB  
FR  
NL  
IT  
ES  
PT  
SE  
DK  
FI  
NO  
GR  
TR  
HU  
CZ  
SK  
PL  
RO  
SI  
HR  
EE  
LT  
LV  
RU  
BG  
CN



- DE ..... 6      Textteil beachten!
- GB ..... 11     Follow written instructions!
- FR ..... 16     Suivre les instructions ci-après !
- NL ..... 21     Tekstpassage in acht nemen!
- IT ..... 26     Seguire attentamente le istruzioni!
- ES ..... 31     ¡Obsérvese la información textual!
- PT ..... 36     Siga as instruções escritas
- SE ..... 41     Följ den skriftliga montageinstruktionen.
- DK ..... 46     Følg de skriftlige instruktioner!
- FI ..... 51     Huomioi tekstiosa!
- NO ..... 56     Se tekstdelen!
- GR ..... 61     Τηρείτε γραπτές οδηγίες!
- TR ..... 66     Yazılı talimatlara uyunuz!
- HU ..... 71     A szöveges utasításokat tartsa meg!
- CZ ..... 76     Dodržujte písemné pokyny!
- SK ..... 81     Dodržiavajte písomné informácie!
- PL ..... 86     Postępować zgodnie z instrukcją!
- RO ..... 91     Respectați instrucțiunile următoare!
- SI ..... 96     Upošteevajte besedilo!
- HR ..... 101    Pridržavajte se uputa!
- EE ..... 106    Järgige tekstiosa!
- LT ..... 111    Atsižvelgti į rašytines instrukcijas!
- LV ..... 116    Pievēršiet uzmanību teksta daļai!
- RU ..... 121    Соблюдать текстовую инструкцию!
- BG ..... 126    Прочетете инструкциите!
- CN ..... 131    遵守文字说明要求!

**L 800 / L 810 / L 820 LED iHF**  
**L 800 / L 810 / L 820 LED iHF Connect**

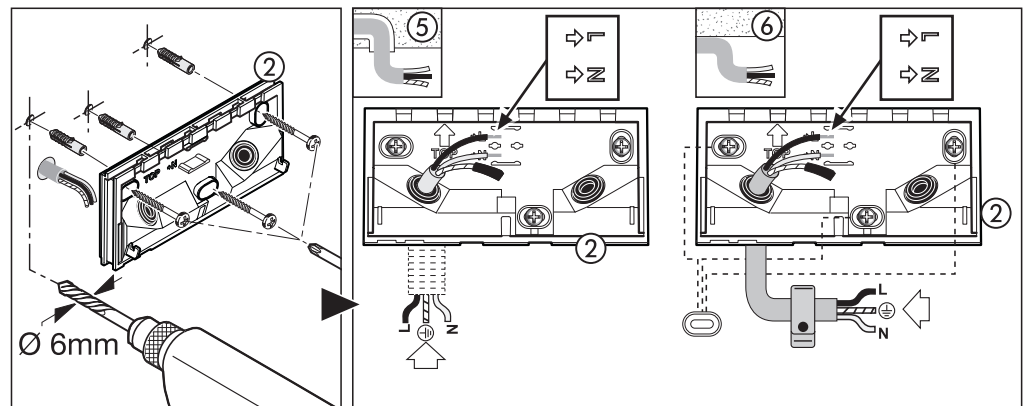
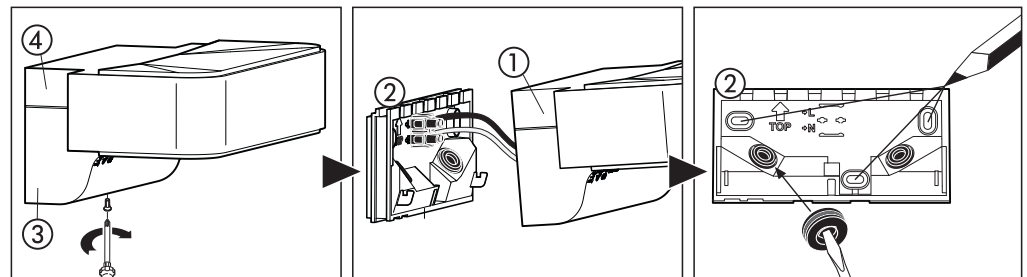
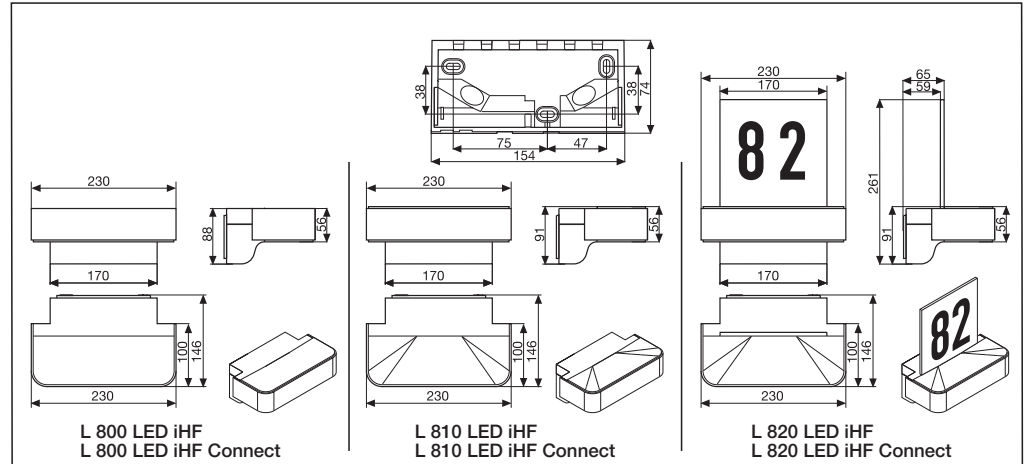
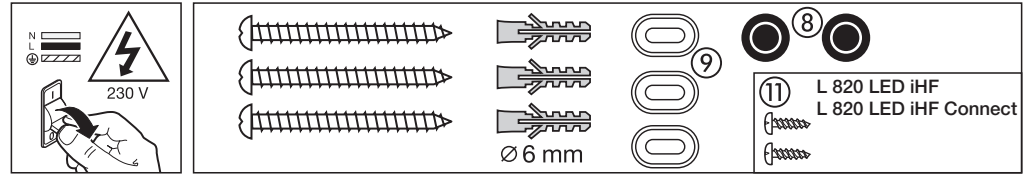

L 800 / L 810 / L 820 LED iHF  
 L 800 / L 810 / L 820 LED iHF Connect

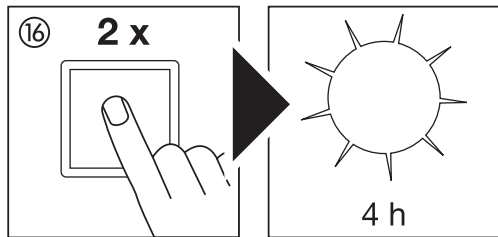
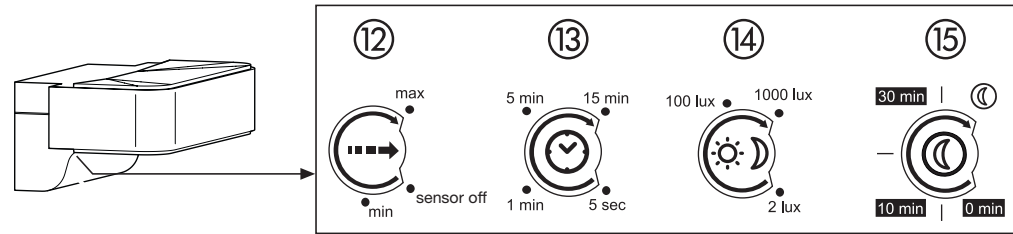
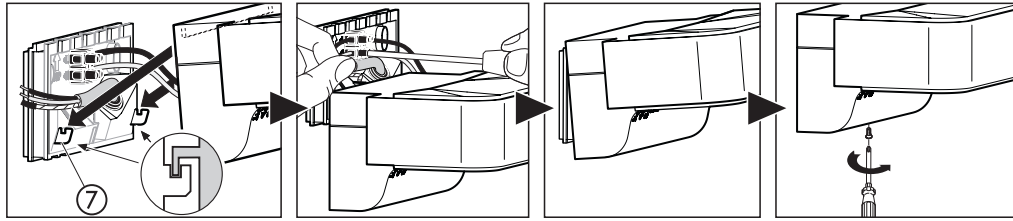

L 820 LED iHF / L 820 LED iHF Connect

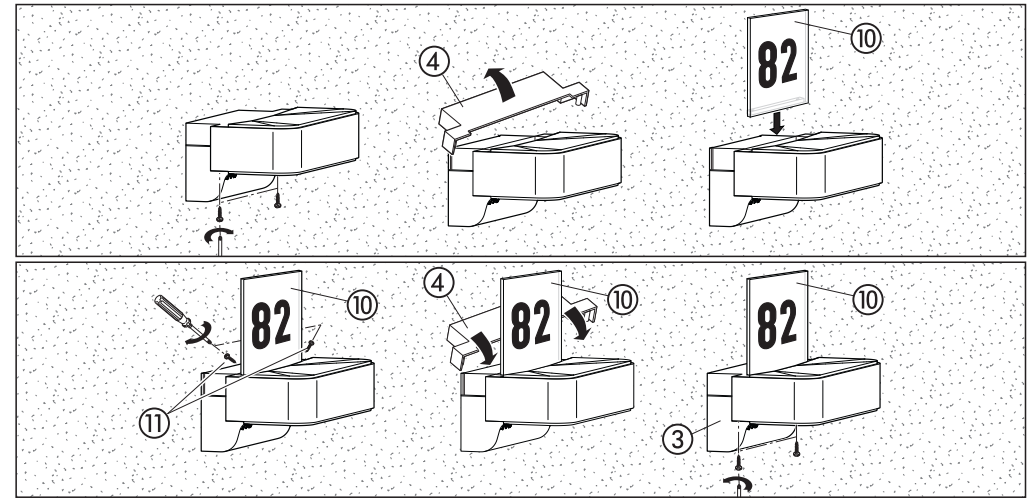
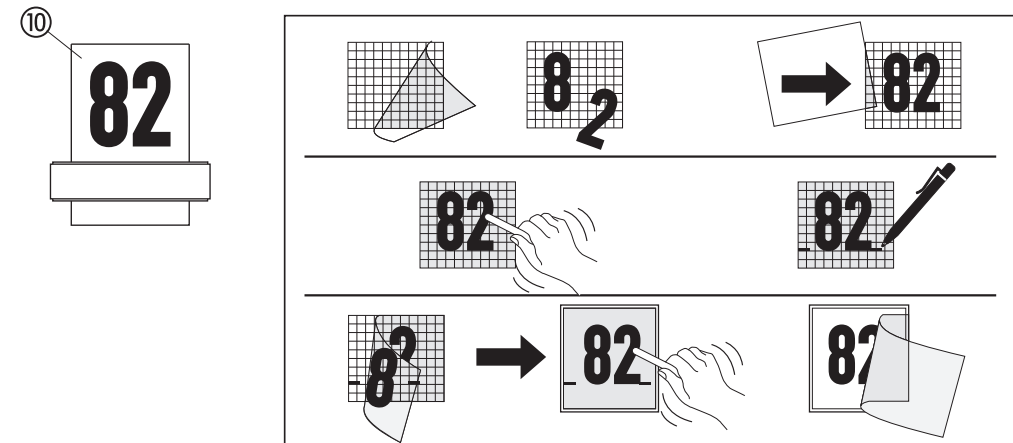

## 1. Zu diesem Dokument

### Bitte sorgfältig lesen und aufbewahren!

- Urheberrechtlich geschützt. Nachdruck, auch auszugsweise, nur mit unserer Genehmigung.
- Änderungen, die dem technischen Fortschritt dienen, vorbehalten.

### Symbolerklärung



**Warnung vor Gefahren!**



**Verweis auf Textstellen im Dokument.**

## 2. Allgemeine Sicherheitshinweise



**Vor allen Arbeiten am Gerät die Spannungszufuhr unterbrechen!**

- Bei der Montage muss die anzuschließende elektrische Leitung spannungsfrei sein. Daher als Erstes Strom abschalten und Spannungsfreiheit mit einem Spannungsprüfer überprüfen.
- Bei der Installation der Sensorleuchte handelt es sich um eine Arbeit an der Netzspannung. Sie muss daher fachgerecht nach den landesüblichen Installationsvorschriften und Anschlussbedingungen durchgeführt werden. (z.B. DE: VDE 0100, AT: ÖVE / ÖNORM E8001-1, CH: SEV 1000)

## 3. L 800 / L 810 / L 820 LED iHF L 800 / L 810 / L 820 LED iHF Connect

- ① Leuchtengehäuse
- ② Wandhalter
- ③ Abdeckung unten
- ④ Abdeckung oben
- ⑤ Netzzuleitung Unterputz
- ⑥ Netzzuleitung Aufputz
- ⑦ Montagehaken zur Vereinfachung der Montage / Zugentlastung der Leitungen
- ⑧ Dichtstopfen
- ⑨ Abstandhalter für Aufputzzuleitung
- ⑩ Hausnummern-Panel (L 820 LED iHF / L 820 LED iHF Connect)
- ⑪ Sicherungsschrauben für Hausnummern-Panel (L 820 LED iHF / L 820 LED iHF Connect)
- ⑫ Reichweiteneinstellung
- ⑬ Zeiteinstellung
- ⑭ Dämmerungseinstellung

- ⑮ Programmeinstellung
- ⑯ Dauerlichtfunktion

## 4. Das Prinzip

Sensorleuchte mit einem aktiven Bewegungsmelder. Der integrierte iHF-Sensor sendet hochfrequente elektromagnetische Wellen (5,8 GHz) aus und empfängt deren Echo. Bei Bewegung von Personen im Erfassungsbereich der Leuchte, wird die Echoveränderung vom Sensor wahrgenommen. Ein Mikroprozessor löst dann den Schaltbefehl „Licht einschalten“ aus. Eine Erfassung durch Türen, Glasscheiben oder dünne Wände ist möglich.

Die Funktionen der Sensorleuchte können über Smartphone und Tablet oder Einstellregler eingestellt werden. Eine Bluetooth-Vernetzung ist nur über Smartphone oder Tablet möglich.  
(L 800 LED iHF Connect / L 810 LED iHF Connect / L 820 LED iHF Connect)

### Erfassungsbereiche bei Wandmontage:

- 1) Minimale Reichweite (1 m)
- 2) Maximale Reichweite (5 m)

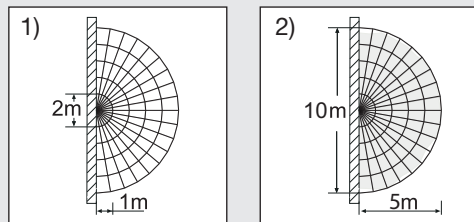

### Hinweis:

Die Hochfrequenzleistung des iHF-Sensors beträgt ca. 1 mW – das ist nur ein 1000stel der Sendeleistung eines Handys oder einer Microwelle.

### Hinweis:

Der Sensor eignet sich zum automatischen Schalten von Licht. Witterungseinflüsse können die Funktion des Sensors beeinflussen, bei starken Windböen, Schnee, Regen, Hagel kann es zu einer Fehlauflösung kommen.

## 5. Elektrischer Anschluss

Um die angegebene Reichweite von 5 m zu erzielen, sollte die Montagehöhe ca. 2 m betragen.

Anschluss der Netzzuleitung (s. Abb.)

Die Netzzuleitung besteht aus einem 3-adrigen Kabel:

- L** = Phase (meistens schwarz, braun oder grau)
- N** = Nullleiter (meistens blau)
- PE** = Schutzleiter (grün/gelb)

Im Zweifel müssen Sie die Kabel mit einem Spannungsprüfer identifizieren; anschließend wieder spannungsfrei schalten. Phase (**L**) und Nullleiter (**N**) werden an die Lüsterklemme angeschlossen.

### Wichtig:

Ein Vertauschen der Anschlüsse führt im Gerät oder Ihrem Sicherungskasten später zum Kurzschluss. In diesem Fall müssen nochmals die einzelnen Kabel identifiziert und neu verbunden werden.

### Hinweis:

Die Lichtquelle dieser Leuchte ist nicht ersetzbar; falls die Lichtquelle ersetzt werden muss (z. B. am Ende ihrer Lebensdauer), ist die komplette Leuchte zu ersetzen.

In die Netzzuleitung kann selbstverständlich ein Netzschalter zum Ein- und Ausschalten installiert sein.

## 6. Funktionen

Nachdem das Gehäuse abmontiert und der Netzanschluss vorgenommen ist, kann die Sensorleuchte in Betrieb genommen werden. Bei manueller Inbetriebnahme der Leuchte über den Lichtschalter schaltet diese sich für die Einmessphase nach 10 Sekunden aus und ist anschließend für den Sensorbetrieb aktiv. Ein erneutes Betätigen des Lichtschalters ist nicht erforderlich.

### Funktionen einstellbar über Smart Remote App (L 800 LED iHF Connect / L 810 LED iHF Connect / L 820 LED iHF Connect) oder Einstellregler.

### Hinweis:

Es gelten die Einstellungen, die am zuletzt verwendeten Bedienelement vorgenommen wurden.

### Smart Remote App

Für die Konfiguration der Leuchte mit Smartphone oder Tablet muss die STEINEL Smart Remote App aus Ihrem AppStore heruntergeladen werden. Es ist ein Bluetooth-fähiges Smartphone oder Tablet erforderlich.

## QR-Codes

Android



iOS

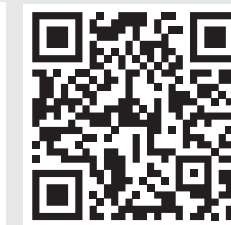

**Zusätzliche Funktionen nur durch die Smart Remote App:**

- Hauptlicht- / Grundlichtlevel einstellbar
- erweiterte Reichweiteneinstellung
- Gruppenvernetzung
- Dämmerungseinstellung durch Teach-In

### Reichweiteneinstellung (Empfindlichkeit) ⑤

Werkseinstellung: 5 m

Mit dem Begriff Reichweite ist der etwa kreisförmige Durchmesser auf dem Boden gemeint, der sich bei Montage in 2,5 m Höhe als Erfassungsbereich ergibt.

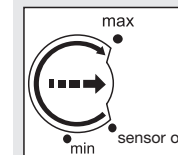

- Poti maximal = max. Reichweite 5 m
- Poti minimal = min. Reichweite 1 m
- Poti „•“ = Sensor off

Die Bewegungserfassung und alle anderen Sensorfunktionen sind komplett ausgeschaltet (Sensor off). Bei dieser Einstellung kann die Leuchte wie eine klassische Leuchte benutzt und über den Lichtschalter ein und ausgeschaltet werden.

### Zeiteinstellung (Ausschaltverzögerung) ⑥

Werkseinstellung: 5 s

Die gewünschte Leuchtdauer der Leuchte kann stufenlos von ca. 5 s bis max. 15 min eingestellt werden.

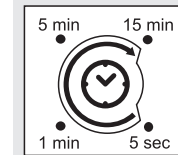

- Einstellregler auf:
- 15 min** = maximale Zeit (15 min).
  - 5 sec** = minimale Zeit (5 s).
- Zur Einstellung des Erfassungsbereichs wird empfohlen die kürzeste Zeit 5 sec zu wählen.

Durch jede erfasste Bewegung vor Ablauf dieser Zeit wird die Zeituhr erneut gestartet. Bei der Einstellung des Erfassungsbereichs und für den Funktionstest wird empfohlen, die kürzeste Zeit einzustellen.

## Hinweis:

Nach jedem Abschaltvorgang der Leuchte ist eine erneute Bewegungserfassung für ca. 1 Sekunde unterbrochen. Erst nach Ablauf dieser Zeit kann die Leuchte bei Bewegung wieder Licht schalten.

## Dämmerungseinstellung (Anschwelle) ⑦

Werkseinstellung: 1000 Lux

Die gewunschte Ansprechschwelle der Leuchte kann stufenlos von ca. 2 bis 1000 Lux eingestellt werden.

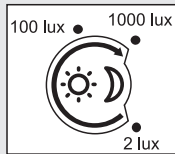

Einstellregler auf:

**1000 lux** = Tageslichtbetrieb  
ca. 1000 Lux.

**2 lux** = Dämmerungsbetrieb  
ca. 2 Lux.

Zur Einstellung des Erfassungsbereiches bei Tageslicht ist der Einstellregler auf 1000 lux zu stellen.

## Programmeinstellung ⑧

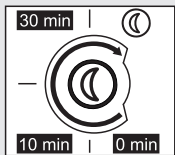

**0 min** = Softstart / kein Grundlicht AN ab eingestelltem Dämmerungswert

**10 min** = Softstart + Grundlicht 10 Minuten

**30 min** = Softstart + Grundlicht 30 Minuten

**(C)** = Softstart + Grundlicht die ganze Nacht

## 7. Dauerlichtfunktion ⑨

Wird ein Netzschalter in die Netzzuleitung montiert, sind neben dem einfachen Ein- und Ausschalten folgende Funktionen möglich:

### Dauerlichtbetrieb

#### 1) Dauerlicht einschalten:

Schalter 2 x AUS und AN. Die Leuchte wird für 4 Stunden auf Dauerlicht gestellt (blaue LED leuchtet hinter der Leuchtenabdeckung ④). Anschließend geht sie automatisch wieder in den Sensorbetrieb über (blaue LED aus).

#### 2) Dauerlicht ausschalten:

Schalter 1 x AUS und AN. Leuchte geht aus bzw. in den Sensorbetrieb über.

### Wichtig:

Das mehrmalige Betätigen des Schalters sollte schnell hintereinander erfolgen (im Bereich 0,2-1 Sekunden).

## Was ist Soft-Lichtstart ?

Die Sensorleuchte verfügt über eine Soft-Lichtstart-Funktion. Das bedeutet, dass das Licht beim Einschalten nicht direkt auf maximale Leistung schaltet, sondern die Helligkeit innerhalb einer Sekunde langsam bis zu 100 % hochgeregelt wird. Ebenso wird das Licht beim Ausschalten langsam heruntergeregelt.

## Was ist Grundlicht ?

Grundlicht ermöglicht eine nächtliche Dauerbeleuchtung mit ca. 10 % Lichtleistung. Erst bei Bewegung im Erfassungsbereich wird das Licht (für die eingestellte Zeit, s. Ausschaltverzögerung ⑥) auf maximale Lichtleistung (100 %) geschaltet. Danach schaltet die Leuchte wieder auf Grundlicht (ca. 10 %).

### Hinweis:

Im Dimm-Modus kann es je nach lokalem Stromnetz zu einem leichten Flackern der LEDs kommen. Dies ist kein Produktnachteil und kein Grund zur Reklamation.

## 8. Wartung/Pflege

Das Produkt ist wartungsfrei.

Die Leuchte kann bei Verschmutzung mit einem feuchten Tuch (ohne Reinigungsmittel) gesäubert werden.

## 9. Entsorgung

Elektrogeräte, Zubehör und Verpackungen sollen einer umweltgerechten Wiederverwertung zugeführt werden.



Werfen Sie Elektrogeräte nicht in den Hausmüll!

### Nur für EU-Länder:

Gemäß der geltenden Europäischen Richtlinie über Elektro- und Elektronik-Altgeräte und ihrer Umsetzung in nationales Recht müssen nicht mehr gebrauchsfähige Elektrogeräte getrennt gesammelt und einer umweltgerechten Wiederverwertung zugeführt werden.

## 10. Konformitätserklärung

Hiermit erklärt STEINEL Vertrieb GmbH, dass der Funkanlagentyp L 800 LED iHF Connect / L 810 LED iHF Connect / L 820 LED iHF Connect der Richtlinie 2014/53/EU entspricht. Der vollständige Text der EU-Konformitätserklärung ist unter der folgenden Internetadresse verfügbar: [www.steinell.de](http://www.steinell.de)

## 11. Herstellergarantie

Herstellergarantie der STEINEL Vertrieb GmbH, Dieselstraße 80-84, 33442 Herzebrock-Clarholz

Wir beglückwünschen Sie zum Kauf Ihres STEINEL-Produkts, das höchste Qualitätsansprüche erfüllt. Aus diesem Grund leisten wir als Hersteller Ihnen als Endkunde gerne eine unentgeltliche Garantie gemäß den nachstehenden Bedingungen: Wir leisten Garantie durch kostenlose Behebung der Mängel (nach unserer Wahl: Reparatur, Austausch ggf. durch ein Nachfolgemodell oder Rückerstattung des Kaufpreises), die innerhalb der Garantiezeit auf einem Material- oder Herstellungsfehler beruhen. Die Garantiezeit für Ihr erworbenes STEINEL-Produkt beträgt 3 Jahre und beginnt mit dem Kaufdatum Ihres Produktes. Diese Herstellergarantie lässt gesetzliche Gewährleistungsansprüche, die Ihnen als Verbraucher gegenüber dem Verkäufer nach geltendem Recht einschließlich besonderer Schutzbestimmungen für Verbraucher zustehen können, unberührt. Die hier beschriebenen Leistungen gelten zusätzlich zu den gesetzlichen Gewährleistungsansprüchen und beschränken oder ersetzen diese nicht.

Ausdrücklich ausgenommen von dieser Garantie sind alle auswechselbaren Leuchtmittel. Darüber hinaus ist die Garantie ausgeschlossen:

- bei einem gebrauchsbedingten oder sonstigen natürlichen Verschleiß von Produktteilen oder Mängeln am STEINEL-Produkt, die auf gebrauchsbedingtem oder sonstigem natürlichem Verschleiß zurückzuführen sind,
- bei nicht bestimmungs- oder unsachgemäßem Gebrauch des Produkts oder Missachtung der Bedienungshinweise,
- wenn An- und Umbauten bzw. sonstige Modifikationen an dem Produkt eigenmächtig vorgenommen wurden oder Mängel auf die Verwendung von Zubehör-, Ergänzungs- oder Ersatzteilen zurückzuführen sind, die keine STEINEL-Originalteile sind,

- wenn Wartung und Pflege der Produkte nicht entsprechend der Bedienungsanleitung erfolgt sind,
- wenn Anbau und Installation nicht gemäß den Installationsvorschriften von STEINEL ausgeführt wurden,
- bei Transportschäden oder -verlusten.

Die Garantie gilt für sämtliche STEINEL-Produkte, die in Deutschland gekauft und verwendet werden. Es gilt deutsches Recht unter Ausschluss des Übereinkommens der Vereinten Nationen über Verträge über den internationalen Warenkauf (CISG).

### Geltendmachung

Wenn Sie Ihr Produkt reklamieren wollen, senden Sie es bitte vollständig und frachtfrei mit dem Original-Kaufbeleg, der die Angabe des Kaufdatums und der Produktbezeichnung enthalten muss, an Ihren Händler oder direkt an uns, die STEINEL Vertrieb GmbH – Reklamationsabteilung –, Dieselstraße 80-84, 33442 Herzebrock-Clarholz. Wir empfehlen Ihnen daher, Ihren Kaufbeleg bis zum Ablauf der Garantiezeit sorgfältig aufzubewahren. Für Transportkosten und -risiken im Rahmen der Rücksendung übernehmen wir keine Haftung.

**3** JAHRE  
HERSTELLER  
GARANTIE

| 12. Technische Daten               |   |  |
|------------------------------------|---|--|
| Abmessungen (H x B x T)            | 88 x 230 x 145 mm (L 800 LED iHF / L 800 LED iHF Connect)<br>91 x 230 x 145 mm (L 810 LED iHF / L 810 LED iHF Connect)<br>260 x 230 x 145 mm (L 820 LED iHF / L 820 LED iHF Connect)                          |  |
| Material                           | Leuchtengehäuse: Aluminium<br>Leuchtenabdeckung: Kunststoff   |  |
| Netzanschluss                      | 220-240 V, 50/60 Hz   |  |
| Leistung                           | 10 W / 611 lm / 61 lm/W (L 800 LED iHF / L 800 LED iHF Connect)<br>12,5 W / 858 lm / 71,5 lm/W (L 810 LED iHF / L 810 LED iHF Connect)<br>12,5 W / 858 lm / 71,5 lm/W (L 820 LED iHF / L 820 LED iHF Connect) |  |
| Leistungsfaktor                    | 0,89  |  |
| Farbtemperatur                     | 3000 Kelvin (warmweiß)  |  |
| LED Lebensdauer (L70B10 nach LM80) | 50.000 Stunden  |  |
| Erfassungswinkel                   | 180° mit Unterkriechschutz  |  |
| Erfassungsreichweite               | 1-5 m (radial)  |  |
| Dämmerungseinstellung              | 2-1000 Lux  |  |
| Zeiteinstellung                    | 5 s - 15 min  |  |
| Grundlicht                         | 0 oder 10 %, Softstart (optional mit Smart Remote)  |  |
| Dauerlicht                         | schaltbar (4 h)   |  |
| Schutzart                          | IP 44   |  |
| Schutzklasse                       | II  |  |
| Temperaturbereich                  | -20 °C bis +50 °C   |  |
| Frequenz Bluetooth                 | 2,4-2,48 GHz (L 800 / L 810 / L 820 LED iHF Connect)  |  |
| Sendeleistung Bluetooth            | 5dBm / 3mW (L 800 / L 810 / L 820 LED iHF Connect)  |  |
| Frequenz iHF                       | 5,8 GHz   |  |
| Sendeleistung iHF                  | < 1 mW  |  |

### 13. Betriebsstörungen

| Störung   | Ursache  | Abhilfe  |
|---|--|--|
| Sensorleuchte ohne Spannung   | <ul style="list-style-type: none"> <li>■ Sicherung hat ausgelöst, nicht eingeschaltet, Leitung unterbrochen</li> <li>■ Kurzschluss</li> </ul>  | <ul style="list-style-type: none"> <li>■ Sicherung einschalten, tauschen, Netzschalter einschalten; Leitung mit Spannungsprüfer überprüfen</li> <li>■ Anschlüsse überprüfen</li> </ul>               |
| Sensorleuchte schaltet nicht ein  | <ul style="list-style-type: none"> <li>■ bei Tagesbetrieb, Dämmerungseinstellung steht auf Nachtbetrieb</li> <li>■ Netzschalter AUS</li> <li>■ Sicherung hat ausgelöst</li> <li>■ Erfassungsbereich nicht gezielt eingestellt</li> </ul> | <ul style="list-style-type: none"> <li>■ neu einstellen (Regler ⑦)</li> <li>■ Einschalten</li> <li>■ Sicherung einschalten, tauschen, evtl. Anschluss überprüfen</li> <li>■ neu justieren</li> </ul> |
| Sensorleuchte schaltet nicht aus  | <ul style="list-style-type: none"> <li>■ dauernde Bewegung im Erfassungsbereich</li> </ul>   | <ul style="list-style-type: none"> <li>■ Bereich kontrollieren und evtl. neu justieren</li> </ul>  |
| Sensorleuchte schaltet nicht komplett aus   | <ul style="list-style-type: none"> <li>■ Grundlicht gewährt</li> </ul>   | <ul style="list-style-type: none"> <li>■ Programmwahlschalter auf 0</li> </ul>   |
| Sensorleuchte schaltet unerwünscht ein  | <ul style="list-style-type: none"> <li>■ Wind bewegt Bäume und Sträucher im Erfassungsbereich</li> <li>■ Erfassung von Autos auf der Straße</li> </ul>   | <ul style="list-style-type: none"> <li>■ Bereich umstellen</li> <li>■ Bereich umstellen</li> </ul>   |
| Größere Metallgegenstände, wie z. B. Autos oder Metallwände, im Erfassungsbereich | <ul style="list-style-type: none"> <li>■ Bereich umstellen</li> </ul>  | <ul style="list-style-type: none"> <li>■ z. B. Auto umparken</li> </ul>  |



## GB

### 1. About this document

**Please read carefully and keep in a safe place.**

- Under copyright. Reproduction either in whole or in part only with our consent.
- Subject to change in the interest of technical progress.

### Symbols

-  **Hazard warning!**
-  **Reference to other information in the document.**

### 2. General safety precautions

 **Disconnect the power supply before attempting any work on the unit.**

- During installation, the electric power cable being connected must not be live being connected must not be live. Therefore, switch off the power first and use a voltage tester to make sure the wiring is off-circuit.
- Installing the sensor-switched light involves work on the mains voltage supply. This work must therefore be carried out professionally in accordance with national wiring regulations and electrical operating conditions. (e.g. **DE:** VDE 0100, **AT:** ÖVE / ÖNORM E8001-1, **CH:** SEV 1000)

### 3. L 800 / L 810 / L 820 LED iHF L 800 / L 810 / L 820 LED iHF Connect

- ① Light enclosure
- ② Wall mount
- ③ Bottom cover
- ④ Top cover
- ⑤ Mains lead, concealed wiring
- ⑥ Mains lead, surface wiring
- ⑦ Mounting hook to simplify installation / cable strain relief grips
- ⑧ Sealing plug
- ⑨ Spacers for surface wiring
- ⑩ House number panel
- ⑪ Retaining screws for house number panel (L 820 LED iHF / L 820 LED iHF Connect)
- ⑫ Reach setting
- ⑬ Time setting
- ⑭ Twilight setting
- ⑮ Programme setting
- ⑯ Manual override function

## 4. Principle

Sensor-switched light with an active motion detector. The integrated iHF sensor emits high-frequency electromagnetic waves (5.8 GHz) and receives their echo. Any movement by persons in the light's detection zone is noticed by the sensor as a change in echo. A microprocessor then issues the switch command "switch light ON". Detection is possible through doors, panes of glass or thin walls.

The functions of the sensor-switched light can be set via smartphone and tablet or control dial. Bluetooth interconnection is only possible via smartphone or tablet. (L 800 LED iHF Connect / L 810 LED iHF Connect / L 820 LED iHF Connect)

### Detection zones for wall mounting:

- 1) Minimum reach (1 m)
- 2) Maximum reach (5 m)

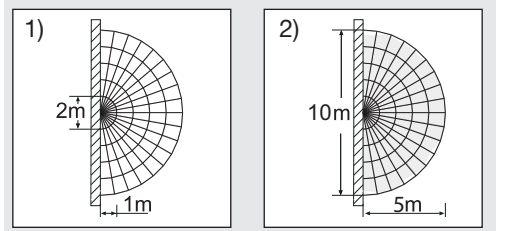

**Note:**  
The high-frequency output of the iHF sensor is approx. 1 mW – 1000 times less than the transmission power of a mobile phone or microwave oven.

**Note:**  
The sensor is suitable for switching light on automatically. Note: weather conditions may affect the way the sensor works. Strong gusts of wind, snow, rain or hail may cause the light to come on when it is not wanted.

### 5. Electrical connection

To achieve the stated reach of 5 m, the light should be mounted at a height of approx. 2 m.

Connecting the mains power supply lead **(see diagram)**

The supply lead is a three-core cable:  
**L** = phase conductor (usually black, brown or grey)  
**N** = neutral conductor (usually blue)  
**PE** = protective-earth conductor (green/yellow)

If you are in any doubt, identify the conductors using a voltage tester; then disconnect from the power supply again. Phase (L) and neutral conductor (N) are connected to the terminal block.

#### Important:

Incorrectly wired connections will produce a short circuit later on in the product or your fuse box. In this case, you must identify the individual conductors once again and reconnect them.

#### Note:

The light source of this luminaire cannot be replaced. If the light source needs to be replaced (e.g. at the end of its service life), the complete luminaire must be replaced.

A mains power switch for turning the unit ON and OFF may of course be installed in the mains supply lead.

## 6. Functions

The sensor-switched light can be put into service after mounting the enclosure and connecting to the mains power supply. When putting the light into operation manually at the light switch, it will switch OFF after 10 seconds for the calibration phase and is then activated for sensor mode.

It is not necessary to operate the light switch a second time.

Functions can be set via Smart Remote app (L 800 LED iHF Connect / L 810 LED iHF Connect / L 820 LED iHF Connect) or control dial.

#### Note:

The settings last selected on the control will be used.

#### Smart Remote app

To configure the light via smartphone or tablet, you must download the STEINEL Smart Remote app from your app store. You will need a Bluetooth-capable smartphone or tablet.

#### QR codes

Android

iOS



**Additional functions only** via the Smart Remote app:

- Main light- / basic light level adjustable
- Extended reach adjustment
- Group interconnection
- Twilight setting by teach-in

#### Reach setting (sensitivity) ⑤

Factory setting: 5 m

Reach is the term used to describe the diameter of the more or less circular detection zone produced on the ground after mounting the sensor-switched light at a height of 2.5 m.

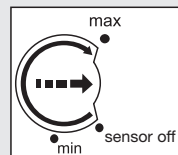

- Potentiometer set to maximum = max. reach 5 m
- Potentiometer set to minimum = min. reach 1 m
- Potentiometer set to "•" = sensor off

Motion detection and all other sensor functions are completely deactivated (sensor off). In this setting, the light can be used as a normal light and turned ON and OFF at the light switch.

#### Time setting (switch-OFF delay) ④

Factory setting: 5 s

The light's ON time can be set to any period from approx. 5 s to a maximum of 15 min.

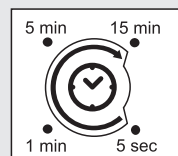

Adjustment control set to:  
**15 min** = maximum time (15 min)  
**5 sec** = minimum time (5 s)

We recommend selecting the shortest time (5 sec) for setting the detection zone.

Any movement detected before this time elapses will restart the timer. The shortest time setting is recommended when adjusting the detection zone and performing the functional test.

#### Note:

After the light switches OFF, it takes approx. 1 second before it is able to start detecting movement again. The light will only switch ON in response to movement once this period has elapsed.

#### Twilight setting (response threshold) ⑦

Factory setting: 1000 lux

The chosen response threshold can be infinitely varied from approx. 2 to 1000 lux.

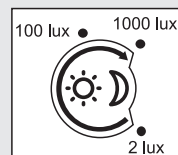

Adjustment control set to:  
**1000 lux** = approx. 1000 lux  
**2 lux** = night-time operation approx. 2 lux

To adjust the detection zone in daylight, the control dial must be set to 1000 lux.

#### Programme setting ⑧

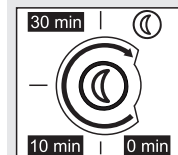

- 0 min** = Soft start / no basic lighting level ON as from the selected twilight level
- 10 min** = Soft start + basic lighting level 10 minutes
- 30 min** = Soft start + basic lighting level 30 minutes
- ☾** = Soft start + basic lighting level all night long

## 7. Manual override function ⑨

If a mains switch is installed in the mains supply lead, the following functions are available in addition to simply switching light ON and OFF:

#### Manual override

##### 1) Activate manual override:

Switch OFF and ON twice. The light is set to stay ON for 4 hours (blue LED lights up behind the diffuser ④). Then it returns automatically to sensor mode (blue LED OFF).

##### 2) Deactivate manual override:

Switch OFF and ON once. Light goes out or switches to sensor operation.

#### Important:

The switch should be actuated in rapid succession (in the 0.2–1-second range).

#### What is soft light start?

The sensor-switched light features a soft light start function. This means that when turned ON, the light is not switched directly to maximum output but gradually builds up brightness to 100% within the space of a second. Brightness is also gradually reduced when the light is switched OFF.

#### What is basic light level?

The basic light level provides continuous night-time illumination at approx. 10% light output. The light only switches to the maximum output of 100% (for the time selected, see switch-OFF delay ④) in response to movement in the detection zone. The light then returns to the basic light level (approx. 10%).

#### Note:

Depending on the local power grid, the LED's may flicker slightly when dimmed. This is not a product defect and no reason for complaint.

## 8. Maintenance / care

The product requires no maintenance. The light can be cleaned with a damp cloth (without detergents) if dirty.

## 9. Disposal

Electrical and electronic equipment, accessories and packaging must be recycled in an environmentally compatible manner.



Do not dispose of electrical and electronic equipment as domestic waste.

#### EU countries only:

Under the current European Directive on Waste Electrical and Electronic Equipment and its implementation in national law, electrical and electronic equipment no longer suitable for use must be collected separately and recycled in an environmentally compatible manner.

## 10. Declaration of Conformity

Hereby, STEINEL Vertrieb GmbH declares that the radio equipment type L 800 LED iHF Connect / L 810 LED iHF Connect / L 820 LED iHF Connect is in compliance with Directive 2014/53/EU. The full text of the EU declaration of conformity is available at the following internet address: [www.steinell.de](http://www.steinell.de)

## 11. Manufacturer's Warranty

This Steinel product has been manufactured with utmost care, tested for proper operation and safety and then subjected to random sample inspection. Steinel guarantees that it is in perfect condition and proper working order. The warranty period is 36 months and starts on the date of sale to the consumer. We will remedy defects caused by material flaws or manufacturing faults. The warranty will be met by repair or replacement of defective parts at our own discretion. The warranty shall not cover damage to wear parts, damage or defects caused by improper treatment or maintenance. Further consequential damage to other objects shall be excluded.

Claims under the warranty will only be accepted if the unit is sent fully assembled and well-packed with a brief description of the fault, a receipt or invoice (date of purchase and dealer's stamp) to the appropriate Service Centre.

### Repair service:

If defects occur outside the warranty period or are not covered by the warranty, ask your nearest service station for the possibility of repair.

**3 YEAR**  
MANUFACTURER'S  
WARRANTY

## 12. Technical specifications

|                                      |   |
|--------------------------------------|---|
| Dimensions (H × W × D)               | 88 × 230 × 145 mm (L 800 LED iHF / L 800 LED iHF Connect)<br>91 × 230 × 145 mm (L 810 LED iHF / L 810 LED iHF Connect)<br>260 × 230 × 145 mm (L 820 LED iHF / L 820 LED iHF Connect)                          |
| Material                             | Light enclosure: aluminium<br>Light diffuser: plastic   |
| Power supply                         | 220 – 240 V, 50/60 Hz   |
| Output                               | 10 W / 611 lm / 61 lm/W (L 800 LED iHF / L 800 LED iHF Connect)<br>12.5 W / 858 lm / 71.5 lm/W (L 810 LED iHF / L 810 LED iHF Connect)<br>12.5 W / 858 lm / 71.5 lm/W (L 820 LED iHF / L 820 LED iHF Connect) |
| Power factor                         | 0.89  |
| Colour temperature                   | 3000 K (warm white)   |
| LED life expectancy (L70B10 to LM80) | 50,000 hours  |
| Angle of coverage                    | 180° with Sneak-by guard  |
| Detection reach                      | 1 – 5 m (radial)  |
| Twilight setting                     | 2 – 1000 lux  |
| Time setting                         | 5 s – 15 min  |
| Basic light level                    | 0 or 10%, soft start (optionally via Smart Remote)  |
| Permanent light                      | selectable (4 h)  |
| IP rating                            | IP 44   |
| Protection class                     | II  |
| Temperature range                    | -20°C to +50°C  |
| Bluetooth frequency                  | 2.4 – 2.48 GHz (L 800 / L 810 / L 820 LED iHF Connect)  |
| Bluetooth transmitter power          | 5 dBm / 3 mW (L 800 / L 810 / L 820 LED iHF Connect)  |
| Frequency iHF                        | 5.8 GHz   |
| Transmitter power iHF                | < 1 mW  |

## 13. Troubleshooting

| Malfunction   | Cause  | Remedy  |
|---|--|---|
| Sensor-switched light without power                                     | ■ Fuse has tripped, not switched ON, break in wiring<br>■ Short circuit  | ■ Activate, change fuse, turn ON mains switch, check wiring with voltage tester<br>■ Check connections              |
| Sensor-switched light will not switch ON                                | ■ Twilight control set to night mode during daytime operation<br>■ Mains switch OFF<br>■ Fuse has tripped<br><br>■ Detection zone not correctly adjusted | ■ Reset (control dial ⑦)<br><br>■ Switch ON<br>■ Activate, change fuse, check connection if necessary<br>■ Readjust |
| Sensor-switched light will not switch OFF                               | ■ Continued movement within the detection zone   | ■ Check detection zone and readjust if necessary  |
| Sensor-switched light will not switch OFF completely                    | ■ Basic lighting level selected  | ■ Turn programme selector dial to 0   |
| Sensor-switched light switching ON when it should not                   | ■ Wind is moving trees and bushes in the detection zone<br>■ Cars in the street are detected   | ■ Change detection zone<br>■ Change detection zone  |
| Large metal objects, such as cars or metal walls, in the detection zone | ■ Change detection zone  | ■ e.g. park car somewhere else  |



## 1. À propos de ce document

**Veillez le lire attentivement et le conserver en lieu sûr !**

- Il est protégé par la loi sur les droits d'auteur. Une réimpression, même partielle, n'est autorisée qu'après notre accord préalable.
- Sous réserve de modifications techniques.

### Explication des symboles



**Attention danger !**



**Renvoi à des passages dans le document.**

## 2. Consignes de sécurité générales



**Avant toute intervention sur l'appareil, couper l'alimentation électrique !**

- Pendant le montage, le câble électrique à raccorder doit être hors tension. Il faut donc d'abord couper l'alimentation électrique et s'assurer de l'absence de tension à l'aide d'un testeur de tension.
- L'installation de l'applique à détection implique une intervention sur le réseau électrique et doit donc être effectuée correctement et conformément à la norme NF C-15100. (Par ex. DE: VDE 0100, AT: ÖVE / ÖNORM E8001-1, CH: SEV 1000)

## 3. L 800 / L 810 / L 820 LED iHF L 800 / L 810 / L 820 LED iHF Connect

- Boîtier du luminaire
- Support mural
- Cache, partie inférieure
- Cache, partie supérieure
- Câble secteur encastré
- Câble secteur en saillie
- Crochet de montage pour simplifier le montage / Dispositif de protection contre les tractions exercées sur les câbles
- Joint d'étanchéité
- Pièce d'écartement pour le câble d'alimentation en saillie
- Plaquette de numéros de maison (L 820 LED iHF / L 820 LED iHF Connect)
- Vis de blocage pour la plaquette de numéros de maison (L 820 LED iHF / L 820 LED iHF Connect)

- Réglage de la portée
- Temporisation
- Réglage du seuil de déclenchement
- Réglage des programmes
- Fonction de marche forcée

## 4. Le principe

L'applique à détection contient un détecteur de mouvement actif. Le détecteur iHF intégré émet des ondes électromagnétiques à hyperfréquence (5,8 GHz) et reçoit leur écho. Au moindre mouvement de personnes dans la zone de détection du luminaire, le système détecte la modification de l'écho. Un microprocesseur déclenche alors presque instantanément la commande « Allumage de la lumière ». L'appareil peut détecter les mouvements à travers les portes, les vitres et les parois de faible épaisseur.

Il est possible de régler les fonctions de l'applique à détection depuis un smartphone, une tablette ou en utilisant les boutons de réglage. Une connexion Bluetooth n'est possible qu'avec un smartphone ou une tablette. (L 800 LED iHF Connect / L 810 LED iHF Connect / L 820 LED iHF Connect)

### Zones de détection dans le cas d'un montage mural :

- Portée minimale (1 m)
- Portée maximale (5 m)

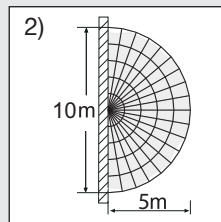
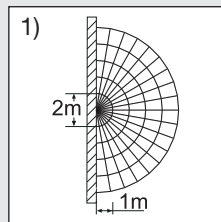

### Remarque :

La puissance hyperfréquence du détecteur iHF est d'env. 1 mW – ce qui ne représente qu'un 1000e de la puissance d'émission d'un smartphone ou d'un four à micro-ondes.

### Remarque :

Le détecteur est conçu pour la commutation automatique de l'éclairage. Les conditions atmosphériques peuvent influencer le fonctionnement du détecteur car les fortes rafales de vent, la neige, la pluie ou la grêle peuvent provoquer un déclenchement intempestif.

## 5. Branchement électrique

Pour obtenir la portée indiquée de 5 m, il faut monter le détecteur à une hauteur de 2 m environ.

Branchement du câble secteur (v. fig.)

Le câble secteur est composé d'un câble à 3 conducteurs :

- L** = phase (généralement noir, marron ou gris)
- N** = neutre (généralement bleu)
- PE** = conducteur de terre (vert/jaune)

En cas de doute, il faut identifier les câbles avec un testeur de tension, puis les remettre hors tension. Raccorder la phase (L) et le neutre (N) au domino.

### Important :

Une inversion des branchements entraînera plus tard un court-circuit dans l'appareil ou dans le boîtier à fusibles. Dans ce cas, il faut à nouveau identifier les différents câbles et les raccorder en conséquence.

### Remarque :

Il n'est pas possible de remplacer la source lumineuse de ce luminaire. S'il fallait la remplacer (par ex. si elle est brûlée), il faut remplacer le luminaire en entier.

Il est bien sûr possible de poser un interrupteur secteur sur le câble secteur permettant la mise en ou hors circuit de l'appareil.

## 6. Fonctions

Après avoir monté le boîtier et effectué le branchement sur le secteur, vous pouvez mettre l'applique à détection en service. Lors d'une mise en service manuelle du luminaire par le biais de l'interrupteur, il s'éteint après 10 secondes pour la phase d'étalonnage et s'active ensuite pour le fonctionnement par détecteur.

Il n'est pas nécessaire d'actionner à nouveau l'interrupteur.

**Les fonctions peuvent être réglées depuis l'application Smart Remote (L 800 LED iHF Connect / L 810 LED iHF Connect / L 820 LED iHF Connect) ou en utilisant le bouton de réglage.**

### Remarque :

Les réglages qui ont été effectués sur l'élément de commande dernièrement utilisé s'appliquent.

### Application Smart Remote

Il faut télécharger l'application Smart Remote STEINEL de l'AppStore pour pouvoir configurer le luminaire avec un smartphone ou une tablette. Un smartphone ou une tablette compatible Bluetooth est nécessaire.

## Codes QR

Android

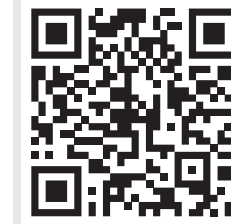

iOS



**Fonctions supplémentaires** pouvant être activées uniquement en utilisant l'application Smart Remote :

- Éclairage principal / Balisage réglable
- Réglage de la portée étendu
- Mise en réseau de groupe
- Réglage du seuil de déclenchement via Teach-In

### Réglage de la portée (sensibilité) ⑤

Réglage usine : 5 m

Le terme « portée » désigne l'espace à peu près circulaire formé sur le sol par la zone de détection pour un montage à 2,5 m de hauteur.

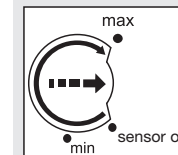

- Potentiomètre maximal = portée max. 5 m
- Potentiomètre minimal = portée min. 1 m
- Potentiomètre « • » = Sensor off (détecteur désactivé)

La saisie des mouvements et toutes les autres fonctions du capteur sont complètement désactivées (sensor off). Avec ce réglage, il est possible d'utiliser le luminaire comme un luminaire classique et de l'allumer et de l'éteindre en appuyant sur l'interrupteur.

### Temporisation (temporisation de l'extinction) ⑥

Réglage effectué en usine : 5 s

La durée d'éclairage souhaitée du luminaire est réglable en continu entre env. 5 s et 15 min au maximum.

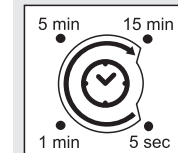

- Bouton de réglage sur :
- 15 min** = durée maximale (15 min)
  - 5 sec** = durée minimale (5 s)

Pour le réglage de la zone de détection il est recommandé de sélectionner la durée la plus courte de 5 sec.

La minuterie redémarre à chaque détection de mouvement avant la fin de cette durée. Lors du réglage de la zone de détection et du test de fonctionnement, nous recommandons de régler la durée la plus courte.

### Remarque :

Après chaque extinction du luminaire, la détection du mouvement est interrompue pendant 1 seconde environ. Ce n'est qu'à l'issue de ce laps de temps que le spot peut à nouveau enclencher l'éclairage en cas de mouvement.

### Réglage du seuil de déclenchement (seuil de réaction) ⑦

Réglage effectué en usine : 1000 lx

Le seuil de déclenchement souhaité du spot peut être réglé progressivement d'env. 2 à 1000 lx.

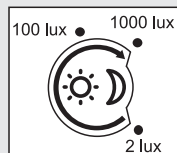

Bouton de réglage sur :

**1000 lux** = fonctionnement diurne d'env. 1000 lx

**2 lux** = fonctionnement crépusculaire d'env. 2 lx

Pour régler la zone de détection à la lumière du jour, il faut placer le bouton de réglage sur 1000 lx.

### Réglage des programmes ⑧

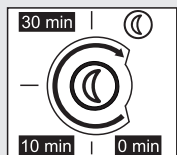

**0 min** = allumage en douceur / pas de balisage allumé à partir d'une valeur de crépuscule réglée

**10 min** = allumage en douceur + balisage 10 Minutes

**30 min** = allumage en douceur + balisage 30 Minutes

**(C)** = allumage en douceur + balisage toute la nuit

### 7. Fonction de marche forcée ⑨

Si un interrupteur est installé sur le câble d'alimentation secteur, en plus de l'allumage et de l'extinction, on dispose des fonctions suivantes :

#### Mode marche forcée

##### 1) Allumer la marche forcée :

Actionner l'interrupteur 2 x ARRÊT/MARCHE. L'applique est mise en marche forcée pendant 4 heures (la LED bleue derrière le diffuseur de l'applique ④ est allumée). Elle repasse ensuite automatiquement en mode détection (LED rouge éteinte).

##### 2) Éteindre la marche forcée :

Actionner l'interrupteur 1 x ARRÊT/MARCHE. L'applique s'éteint ou passe en mode détection.

#### Important :

Il faut actionner l'interrupteur rapidement plusieurs fois de suite (en l'espace de 0,2 à 1 S).

#### Qu'est-ce que l'allumage en douceur ?

L'applique à détection est équipée d'une fonction d'allumage en douceur. Ceci signifie qu'au moment de l'allumage, la lumière ne s'enclenche pas directement à sa puissance maximale, mais que sa clarté augmente progressivement pour atteindre 100 % en l'espace d'une seconde. De même, l'intensité de l'éclairage diminue lentement lors de la désactivation.

#### Qu'est-ce que le balisage ?

Le balisage permet une marche forcée la nuit avec une puissance d'environ 10 %. Ce n'est que lorsqu'il se produit un mouvement dans la zone de détection que la lumière s'enclenche (pour la durée programmée, voir temporisation ⑥) à la position d'éclairage à pleine puissance (100 %). Le luminaire commute ensuite à nouveau sur balisage (env. 10 %).

#### Remarque :

En mode variation de lumière, selon le réseau électrique local, il est possible que les LED vacillent légèrement. Ce n'est ni un défaut de l'appareil ni une cause de réclamation.

### 8. Maintenance/Entretien

Le produit ne nécessite aucun entretien.

Si l'applique se salit, on la nettoiera avec un chiffon humide (ne pas utiliser de détergent).

### 9. Recyclage

Les appareils électriques, les accessoires et les emballages doivent être soumis à un recyclage respectueux de l'environnement.



Ne pas jeter les appareils électriques avec les ordures ménagères !

#### Uniquement pour les pays de l'UE :

Conformément à la directive européenne en vigueur relative aux appareils électriques et électroniques usagés et à son application dans le droit national, les appareils électriques qui ne fonctionnent plus doivent être collectés séparément des ordures ménagères et doivent faire l'objet d'un recyclage écologique.

### 10. Déclaration de conformité

Le soussigné, STEINEL Vertrieb GmbH, déclare que l'équipement radioélectrique du type L 800 LED iHF Connect / L 810 LED iHF Connect / L 820 LED iHF Connect est conforme à la directive 2014/53/UE. Le texte complet de la déclaration UE de conformité est disponible à l'adresse internet suivante: [www.steinell.de](http://www.steinell.de)

### 11. Garantie du fabricant

Ce produit STEINEL a été fabriqué avec le plus grand soin. Son fonctionnement et sa sécurité ont été contrôlés suivant des procédures fiables et il a été soumis à un contrôle final par sondage. STEINEL garantit un état et un fonctionnement irréprochables. La durée de garantie est de 36 mois et débute au jour de la vente au consommateur. Nous remédions aux défauts provenant d'un vice de matière ou de construction. La garantie sera assurée à notre discrétion par réparation ou échange des pièces défectueuses. La garantie ne s'applique ni aux pièces d'usure, ni aux dommages et défauts dus à une utilisation ou une maintenance incorrecte. Les dommages consécutifs causés à d'autres ob-

jets sont exclus de la garantie.

La garantie ne s'applique que si l'appareil non démonté est retourné au point de service après-vente le plus proche, dans un emballage adéquat, accompagné d'une brève description du défaut et d'un ticket de caisse ou d'une facture portant la date d'achat et le cachet du vendeur.

#### Service de réparation :

Une fois la garantie écoulée ou en cas de défauts non couverts par la garantie, contactez votre point de service après-vente pour savoir si une remise en état de l'appareil est possible.

**3 ANS**  
DE GARANTIE  
FABRICANT

### 12. Caractéristiques techniques

|  |   |
|--|---|
| Dimensions (H x l x P)                     | 88 x 230 x 145 mm (L 800 LED iHF / L 800 LED iHF Connect)<br>91 x 230 x 145 mm (L 810 LED iHF / L 810 LED iHF Connect)<br>260 x 230 x 145 mm (L 820 LED iHF / L 820 LED iHF Connect)                          |
| Matériau                                   | Boîtier de l'applique : aluminium<br>Diffuseur de l'applique : plastique  |
| Raccordement au secteur                    | 220 – 240 V, 50/60 Hz   |
| Puissance                                  | 10 W / 611 lm / 61 lm/W (L 800 LED iHF / L 800 LED iHF Connect)<br>12,5 W / 858 lm / 71,5 lm/W (L 810 LED iHF / L 810 LED iHF Connect)<br>12,5 W / 858 lm / 71,5 lm/W (L 820 LED iHF / L 820 LED iHF Connect) |
| Facteur de puissance                       | 0,89  |
| Température de couleur                     | 3000 kelvins (blanc chaud)  |
| Durée de vie de la LED (L70B10 après LM80) | 50 000 heures   |
| Angle de détection                         | 180° avec détect. au ras du mur   |
| Portée de détection                        | 1 – 5 m (radiale)   |
| Réglage du seuil de déclenchement          | de 2 à 1000 lx  |
| Temporisation                              | 5 s – 15 min  |
| Balisage                                   | 0 ou 10 %, allumage en douceur (en option avec Smart Remote)  |
| Marche forcée                              | commutable (4 h)  |
| Indice de protection                       | IP 44   |
| Classe                                     | II  |
| Plage de températures                      | de -20 °C à +50 °C  |
| Fréquence Bluetooth                        | 2,4 – 2,48 GHz (L 800 / L 810 / L 820 LED iHF Connect)  |
| Puissance d'émission Bluetooth             | 5 dBm / 3 mW (L 800 / L 810 / L 820 LED iHF Connect)  |
| Fréquence iHF                              | 5,8 GHz   |
| Puissance d'émission iHF                   | < 1 mW  |

## 13. Dysfonctionnements

| Problèmes   | Causes  | Solutions   |
|---|---|---|
| Le luminaire à détection n'est pas sous tension   | <ul style="list-style-type: none"> <li>■ Fusible a sauté, appareil hors circuit, câble coupé</li> <li>■ Court-circuit</li> </ul>  | <ul style="list-style-type: none"> <li>■ Enclencher le fusible, le remplacer ; mettre l'appareil en circuit, vérifier le câble à l'aide d'un testeur de tension</li> <li>■ Vérifier le branchement</li> </ul>                     |
| Le luminaire à détection ne s'allume pas  | <ul style="list-style-type: none"> <li>■ Pendant la journée, le réglage du seuil de déclenchement est en position nocturne</li> <li>■ Interrupteur en position ARRÊT</li> <li>■ Fusible s'est déclenché</li> <li>■ Réglage incorrect de la zone de détection</li> </ul> | <ul style="list-style-type: none"> <li>■ Régler à nouveau (bouton de réglage ⑦)</li> <li>■ Allumer</li> <li>■ Enclencher le fusible, le remplacer ; éventuellement vérifier le branchement</li> <li>■ Régler à nouveau</li> </ul> |
| Le luminaire à détection ne s'éteint pas  | <ul style="list-style-type: none"> <li>■ Mouvement continu dans la zone de détection</li> </ul>   | <ul style="list-style-type: none"> <li>■ Contrôler la zone de détection, éventuellement la régler à nouveau</li> </ul>  |
| Le luminaire à détection ne s'éteint pas complètement   | <ul style="list-style-type: none"> <li>■ Balisage sélectionné</li> </ul>  | <ul style="list-style-type: none"> <li>■ Interrupteur de sélection des programmes sur 0</li> </ul>  |
| L'applique à détection s'allume de façon intempestive   | <ul style="list-style-type: none"> <li>■ Le vent agite des arbres et des arbustes dans la zone de détection</li> <li>■ Détection de voitures passant sur la chaussée</li> </ul>   | <ul style="list-style-type: none"> <li>■ Modifier la zone</li> <li>■ Modifier la zone</li> </ul>  |
| Des objets métalliques de plus grande taille tels que des voitures ou des murs métalliques sont dans la zone de détection | <ul style="list-style-type: none"> <li>■ Modifier la zone</li> </ul>  | <ul style="list-style-type: none"> <li>■ Par ex. garer la voiture à un autre endroit</li> </ul>   |

## NL

### 1. Over dit document

#### Zorgvuldig doorlezen en bewaren a.u.b.!

- Rechten uit het auteursrecht voorbehouden. Vermenigvuldiging, ook van delen van deze handleiding, is alleen met onze toestemming geoorloofd.
- Wijzigingen in het kader van de technische vooruitgang voorbehouden.

#### Toelichting van de symbolen



**Waarschuwing voor gevaar!**



**V verwijzing naar tekstpassages in het document.**

### 2. Algemene veiligheidsvoorschriften



**Voor alle werkzaamheden aan het apparaat dient de spanningstoevoer te worden onderbroken!**

- Bij de montage moet de aan te sluiten elektrische kabel spanningsvrij zijn. Daarom eerst de stroom uitschakelen en op spanningsloosheid testen met een spanningstester.
- Bij de installatie van de sensorlamp werkt u met netspanning. Dit moet vakkundig en volgens de gebruikelijke installatievoorschriften en aansluitingsvoorwaarden worden uitgevoerd. (bijv. DE: VDE 0100, AT: ÖVE / ÖNORM E8001-1, CH: SEV 1000)

### 3. L 800 / L 810 / L 820 LED iHF

**L 800 / L 810 / L 820 LED iHF Connect**

- ① Lampbehuizing
- ② Wandhouder
- ③ Afdekking onder
- ④ Afdekking boven
- ⑤ Stroomtoevoerkabel in de muur
- ⑥ Stroomtoevoerkabel op de muur
- ⑦ Montagehaak voor een eenvoudigere montage / trekcontlasting van de kabels
- ⑧ Afdichtstopje
- ⑨ Afstandhouder voor leiding op de muur
- ⑩ Huisnummerplaat (L 820 LED iHF / L 820 LED iHF Connect)
- ⑪ Borgschroeven voor huisnummerplaat (L 820 LED iHF / L 820 LED iHF Connect)
- ⑫ Reikwijdte-instelling
- ⑬ Tijdinstelling

- ⑭ Schemerinstelling
- ⑮ Programma-instelling
- ⑯ Permanente verlichting

### 4. Het principe

Sensorlamp met een actieve bewegingsmelder. De geïntegreerde iHF-sensor zendt hoogfrequente elektromagnetische golven (5,8 GHz) uit en vangt de echo daarvan op. Bij beweging van personen in het registratiebereik van de lamp wordt de echoverandering door de sensor geregistreerd. Een microprocessor activeert vervolgens het schakelbevel 'licht inschakelen'. Ook door deuren, ruiten of dunne wanden heen worden bewegingen geregistreerd.

De functies van de sensorlamp kunnen via een smartphone, tablet of met de instelknopjes worden geregeld. Koppeling met Bluetooth is alleen mogelijk via smartphone of tablet. (L 800 LED iHF Connect / L 810 LED iHF Connect / L 820 LED iHF Connect)

#### Registratiebereik bij wandmontage:

- 1) Minimale reikwijdte (1 m)
- 2) Maximale reikwijdte (5 m)

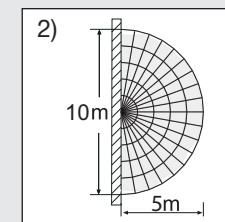
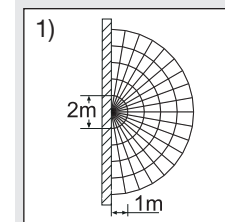

#### Opmerking:

Het hoogfrequente vermogen van de iHF-sensor bedraagt ca. 1 mW – dat is slechts een 1000ste van het zendvermogen van een mobiele telefoon of een magnetron.

#### Opmerking:

De sensor is geschikt voor het automatisch schakelen van licht. Weersinvloeden kunnen de werking van de sensor beïnvloeden, bij hevige windvlagen, sneeuw, regen en hagel kan het tot foutieve schakelingen komen.

### 5. Elektrische aansluiting

Om de aangegeven reikwijdte van 5 m te bereiken, moet de montagehoogte ca. 2 m zijn.

Aansluiting van de stroomtoevoer (**zie afb.**)

De stroomtoevoer bestaat uit een 3-polige kabel:

**L** = fase (meestal zwart, bruin of grijs)

**N** = nuldraad (meestal blauw)

**PE** = aarde (groen/geel)

In geval van twijfel moeten de draden met een spanningstester worden geïdentificeerd; vervolgens weer spanningsvrij maken. De fase (**L**) en de nuldraad (**N**) worden op het kroonsteentje aangesloten.

### Belangrijk:

Verwisseling van de aansluitingen leidt in het apparaat of in uw meterkast tot kortsluiting. In dit geval moeten de afzonderlijke kabels nogmaals geïdentificeerd en opnieuw verbonden worden.

### Opmerking:

De lichtbron van deze lamp kan niet worden vervangen. Mocht het noodzakelijk worden om die te vervangen (bijv. aan het einde van zijn levensduur), dan moet de complete lamp worden vervangen.

In de stroomtoevoerkabel kan natuurlijk een netschakelaar voor in- en uitschakelen geïnstalleerd zijn.

## 6. Functies

Nadat de behuizing gemonteerd en de netaansluiting uitgevoerd is, kan de sensorlamp in gebruik worden genomen. Wanneer de lamp handmatig met de lichtschakelaar wordt ingeschakeld, schakelt die voor de inmeefase na 10 sec. uit en is vervolgens actief voor de sensormodus.

Het opnieuw activeren van de lichtschakelaar is niet nodig.

**Functies instelbaar via Smart Remote app (L 800 LED iHF Connect / L 810 LED iHF Connect / L 820 LED iHF Connect) of instelknopjes.**

### Opmerking:

De instellingen die als laatste werden ingesteld op het bedieningselement zijn van toepassing.

### Smart Remote app

Voor de configuratie van de lamp m.b.v. smartphone of tablet moet de STEINEL Smart Remote app gedownload worden uit de AppStore. Hiervoor is een voor Bluetooth geschikt(e) smartphone of tablet vereist.

## QR-codes

Android



iOS



### Extra functies alleen bij gebruik van de Smart Remote app:

- hoofdlucht- / basislichtlevel instelbaar
- uitgebreide reikwijdte-instelling
- groepskoppeling
- schemerinstelling door teach-in

### Reikwijdte-instelling (gevoeligheid) ⑤

Instelling af fabriek: 5 m

Met het begrip reikwijdte wordt de ongeveer ronde cirkel op de grond bedoeld, die als registratiebereik ontstaat bij montage op 2,5 m hoogte.

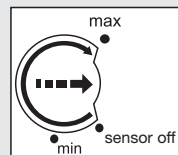

- Potentiometer maximaal = max. reikwijdte 5 m
- Potentiometer minimaal = min. reikwijdte 1 m
- Potentiometer '•' = sensor off

De bewegingsregistratie en alle andere sensorfuncties zijn compleet uitgeschakeld (sensor off). Bij deze instelling kan de lamp als een klassieke lamp worden gebruikt en met de lichtschakelaar worden in- en uitgeschakeld.

### Tijdinstelling (uitschakelvertraging) ⑥

Fabrieksinstelling: 5 sec.

De gewenste brandduur van de lamp kan traploos van ca. 5 sec. tot max. 15 min. worden ingesteld.

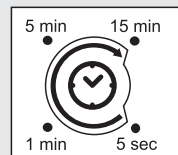

Instelknopje op:

- 15 min** = maximale tijd (15 min.)
- 5 sec** = minimale tijd (5 sec.)

Voor de instelling van het registratiebereik wordt geadviseerd om de kortste tijd (5 sec) te kiezen.

De tijd klok wordt door iedere geregistreerde beweging voor afloop van deze tijd opnieuw gestart. Bij de instelling van het registratiebereik en voor de functiecontrole raden wij aan de kortste tijd in te stellen.

### Opmerking:

Na iedere uitschakeling van de lamp is een hernieuwde bewegingsregistratie gedurende ca. 1 seconde niet mogelijk. Pas na afloop van deze tijd kan de lamp bij beweging weer licht inschakelen.

### Schemerinstelling (drempelwaarde) ⑦

Instelling af fabriek: 1000 lux

De gewenste drempelwaarde kan traploos van ca. 2 tot 1000 lux worden ingesteld.

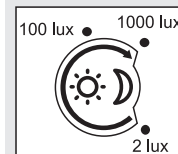

Instelknopje op:

**1000 lux** = daglichtstand ca. 1000 lux

**2 lux** = schemerstand ca. 2 lux

Voor de instelling van het registratiebereik bij daglicht moet het instelknopje op 1000 lux

worden gezet.

### Programma-instelling ⑧

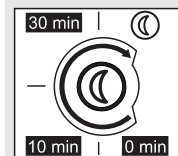

**0 min** = soft-lightstart/geen basislicht AAN vanaf de ingestelde schemerwaarde

**10 min** = soft-lightstart + basislicht 10 minuten

**30 min** = soft-lightstart + basislicht 30 minuten

**(∞)** = soft-lightstart + basislicht de hele nacht

## 7. Permanente verlichting ⑨

Als er een netschakelaar in de kabel gemonteerd wordt, zijn naast het eenvoudige in- en uitschakelen ook de volgende functies mogelijk:

### Permanente verlichting

#### 1) Permanente verlichting inschakelen:

Schakelaar 2 x UIT en AAN. De lamp wordt 4 uur lang op permanente verlichting gezet (blauwe led achter de lampenkap brandt ④). Vervolgens schakelt de lamp automatisch weer over op sensormodus (blauwe led uit).

#### 2) Permanente verlichting uitschakelen:

Schakelaar 1 x UIT en AAN. De lamp gaat uit resp. schakelt over op sensormodus.

### Belangrijk:

Het meerdere malen op de schakelaar drukken moet snel achter elkaar gebeuren (ca. 0,2-1 seconden).

## Wat is soft-lightstart?

De sensorlamp is uitgerust met een soft-lightstart-functie. Dat betekent, dat het licht bij inschakeling niet meteen naar het maximale vermogen gaat, maar dat de lichtsterkte binnen een seconde langzaam wordt verhoogd naar 100%. Volgens dit principe wordt het licht bij het uitschakelen ook weer langzaam gedimd.

## Wat is basislicht?

Basislicht maakt een permanente verlichting 's nachts met ca. 10% lichtvermogen mogelijk. Pas bij beweging in het registratiebereik wordt het licht (voor de ingestelde tijd, zie uitschakelvertraging ⑥) naar het maximale lichtvermogen (100 %) geschakeld. Daarna schakelt de lamp weer terug naar het basislicht (ca. 10 %).

### Opmerking:

In de dimmodus kan het gebeuren dat de led-lampen licht flikkeren, dit is afhankelijk van het lokale stroomnet. Dat is geen storing van het product en vormt geen geldige reclamatiereiden.

## 8. Onderhoud en verzorging

Dit product is onderhoudsvrij.

De lamp kan bij vervuiling met een vochtige doek (zonder schoonmaakmiddel) worden gereinigd.

## 9. Verwijderen

Elektrische apparaten, toebehoren en verpakkingen dienen milieuvriendelijk gerecycled te worden.



Doe elektrische apparaten niet bij het huisvuil!

### Alleen voor EU-landen:

Conform de geldende Europese richtlijn voor verbruikte elektrische en elektronische apparatuur en hun implementatie in nationaal recht, dienen niet langer bruikbare elektrische apparaten gescheiden ingezameld en milieuvriendelijk gerecycled te worden.

## 10. Conformiteitsverklaring

Hierbij verklaart STEINEL Vertriebs GmbH dat het type radioapparatuur L 800 LED iHF Connect / L 810 LED iHF Connect / L 820 LED iHF Connect conform is met richtlijn 2014/53/EU. De volledige tekst van de EU-conformiteitsverklaring kan worden geraadpleegd op het volgende internetadres: [www.steinell.de](http://www.steinell.de)

## 11. Fabrieksgarantie

Dit Steinel-product is met grote zorgvuldigheid gefabriceerd, getest op goede werking en veiligheid volgens de geldende voorschriften en vervolgens steekproefsgewijs gecontroleerd. Steinel verleent garantie op de storingvrije werking. De garantietermijn bedraagt 36 maanden en gaat in op de datum van aanschaf door de klant. Wij verhelpen gebreken die berusten op materiaal- of productiefouten. De garantie bestaat uit reparatie of vernieuwen van de defecte onderdelen, door ons te beoordelen. Garantie vervalt bij schade aan onderdelen, die aan slijtage onderhevig zijn en bij schade of gebreken, die door ondeskundig gebruik of onderhoud ontstaan. Schade aan andere voorwerpen is uitgesloten van garantie.

De garantie wordt alleen verleend wanneer het niet-gedemonteerde apparaat met korte storingsbeschrijving, kassabon of rekening (koopdatum en winkelierstempel), goed verpakt naar het desbetreffende serviceadres wordt gestuurd.

### Reparatieservice:

Na afloop van de garantietermijn of bij gebreken die niet onder de garantie vallen, kunt u het dichtstbijzijnde serviceadres naar de mogelijkheden van een reparatie vragen.

**3 JAAR**  
FABRIEKS  
GARANTIE

## 12. Technische gegevens

|                                      |   |
|--------------------------------------|---|
| Afmetingen (H x B x D)               | 88 x 230 x 145 mm (L 800 LED iHF / L 800 LED iHF Connect)<br>91 x 230 x 145 mm (L 810 LED iHF / L 810 LED iHF Connect)<br>260 x 230 x 145 mm (L 820 LED iHF / L 820 LED iHF Connect)                          |
| Materiaal                            | lampbehuizing: aluminium<br>lampenkap: kunststof  |
| Netaansluiting                       | 220 – 240 V, 50/60 Hz   |
| Vermogen                             | 10 W / 611 lm / 61 lm/W (L 800 LED iHF / L 800 LED iHF Connect)<br>12,5 W / 858 lm / 71,5 lm/W (L 810 LED iHF / L 810 LED iHF Connect)<br>12,5 W / 858 lm / 71,5 lm/W (L 820 LED iHF / L 820 LED iHF Connect) |
| Vermogensfactor                      | 0,89  |
| Kleurtemperatuur                     | 3000 kelvin (warm wit)  |
| Led-levensduur (L70B10 volgens LM80) | 50.000 uur  |
| Registratiehoek                      | 180° met onderkruipbescherming  |
| Registratiereikwijdte                | 1 – 5 m (radiaal)   |
| Schemerinstelling                    | 2 – 1000 lux  |
| Tijdstelling                         | 5 sec. – 15 min.  |
| Basislicht                           | 0 of 10 %, soft-lightstart (optioneel met Smart Remote)   |
| Permanente verlichting               | inschakelbaar (4 h)   |
| Bescherming                          | IP 44   |
| Veiligheidsklasse                    | II  |
| Temperatuurbereik                    | -20 °C tot +50 °C   |
| Frequentie Bluetooth                 | 2,4 – 2,48 GHz (L 800 / L 810 / L 820 LED iHF Connect)  |
| Zendvermogen Bluetooth               | 5 dBm / 3 mW (L 800 / L 810 / L 820 LED iHF Connect)  |
| Frequentie iHF                       | 5,8 GHz   |
| Zendvermogen iHF                     | < 1 mW  |

## 13. Storingen

| Storing  | Oorzaak   | Oplossing   |
|--|---|---|
| De sensorlamp is zonder spanning   | ■ Zekering gesprongen, niet ingeschakeld, leiding onderbroken<br>■ Kortsluiting   | ■ Zekering inschakelen, vervangen, netschakelaar inschakelen, kabel met spanningzoeker controleren<br>■ Aansluitingen controleren               |
| De sensorlamp schakelt niet in   | ■ Bij daglicht, schemerinstelling staat op nachtstand<br>■ Netschakelaar UIT<br>■ Zekering gesprongen<br><br>■ Registratiebereik niet gericht ingesteld | ■ Opnieuw instellen (regelaar ⑦)<br><br>■ Inschakelen<br>■ Zekering inschakelen, vervangen, evt. aansluiting controleren<br>■ Opnieuw instellen |
| De sensorlamp schakelt niet uit  | ■ Permanente beweging in het registratiebereik  | ■ Bereik controleren en eventueel opnieuw instellen   |
| De sensorlamp schakelt niet helemaal uit   | ■ Basislicht gekozen  | ■ Programmakeuzeschakelaar op 0   |
| De sensorlamp schakelt ongewenst aan   | ■ Wind beweegt bomen en struiken binnen het registratiebereik<br>■ Registratie van auto's op straat   | ■ Bereik veranderen<br>■ Bereik veranderen  |
| Er zijn grote metalen voorwerpen zoals auto's of metalen wanden in het registratiebereik | ■ Bereik veranderen   | ■ Bijv. auto elders parkeren  |

## 1. Riguardo a questo documento

Si prega di leggere attentamente le istruzioni e di conservarle.

- Tutelato dai diritti d'autore. La ristampa, anche solo di estratti, è consentita solo previa nostra approvazione.
- Con riserva di modifiche legate al progresso della tecnica.

### Spiegazione dei simboli



**Avvertimento contro pericoli!**



**Rimando a passaggi nel documento.**

## 2. Avvertenze generali relative alla sicurezza



**Prima di effettuare qualsiasi lavoro sull'apparecchio, togliete sempre la corrente!**

- Nel montaggio il cavo elettrico da allacciare deve essere fuori tensione. Prima del lavoro, occorre pertanto togliere la tensione e accertarne l'assenza mediante uno strumento di misurazione della tensione.
- L'installazione della lampada a sensore richiede lavori alla linea di alimentazione elettrica. Deve pertanto essere eseguita a regola d'arte in conformità alle norme d'installazione e alle condizioni di allacciamento nazionali. (per es. **DE:** VDE 0100, **AT:** ÖVE / ÖNORM E8001-1, **CH:** SEV 1000)

## 3. L 800 / L 810 / L 820 LED iHF L 800 / L 810 / L 820 LED iHF Connect

- ① Involucro della lampada
- ② Supporto per montaggio a muro
- ③ Copertura in basso
- ④ Copertura in alto
- ⑤ Cavo di allacciamento alla rete incassato
- ⑥ Cavo di allacciamento alla rete in superficie
- ⑦ Gancio di montaggio per semplificare le operazioni di montaggio / scarico della trazione
- ⑧ Tappo di tenuta
- ⑨ Distanziatore per il conduttore in superficie
- ⑩ Pannello numero civico  
(L 820 LED iHF / L 820 LED iHF Connect)

- ⑪ Viti di fissaggio per pannello numero civico (L 820 LED iHF / L 820 LED iHF Connect)
- ⑫ Regolazione del raggio d'azione
- ⑬ Regolazione del periodo di accensione
- ⑭ Regolazione crepuscolare
- ⑮ Impostazione programmi
- ⑯ Funzione luce continua

## 4. Il principio

Lampada a sensore con un rilevatore attivo di movimento. Il sensore iHF ad alta frequenza integrato irradia onde elettromagnetiche ad alta frequenza (5,8 GHz) e riceve le onde riflesse. In caso di movimento di persone nel campo di rilevamento della lampada, il sensore reagisce alle modifiche delle onde riflesse. Un microprocessore fa scattare l'istruzione di commutazione "Accendi la luce". E' possibile rilevare i movimenti anche attraverso porte, lastre di vetro e pareti sottili.

Le funzioni della lampada a sensore possono essere impostate tramite smartphone o tablet oppure tramite l'apposito regolatore. Un collegamento in rete Bluetooth è possibile solo tramite smartphone o tablet. (L 800 LED iHF Connect / L 810 LED iHF Connect / L 820 LED iHF Connect)

### Campi di rilevamento nel caso di montaggio a parete:

- 1) Raggio d'azione minimo (1 m)
- 2) Raggio d'azione massimo (5 m)

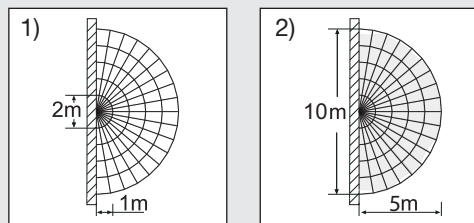

**Avvertenza:** La potenza del sensore iHF d alta frequenza è di ca. 1 mW – equivale solo ad un millesimo della potenza di trasmissione di un telefono cellulare o di un microonde.

**Avvertenza:** Il sensore si presta per il comando automatico della luce. I fenomeni atmosferici possono avere influenza sul funzionamento del sensore; in caso di forti folate di vento, neve, pioggia o grandine è possibile che esso intervenga a sproposito.

## 5. Allacciamento elettrico

Ai fini di poter raggiungere il raggio di azione indicato di 5 m si consiglia un'altezza di montaggio di ca. 2 m.

Eseguite l'allacciamento alla rete (v. Fig.)

Il cavo di collegamento alla rete ha 3 fili.

- L** = filo di fase (di prevalenza nero, marrone o grigio)
- N** = conduttore neutro (di norma blu)
- PE** = conduttore di terra (verde/giallo)

In caso di dubbio occorre identificare il cavo con un indicatore di tensione e poi disinserire nuovamente la tensione. Fase (**L**) e filo di neutro (**N**) vengono allacciati al morsetto isolante.

**Importante:** Lo scambio di collegamenti causa un corto circuito nell'apparecchio o nella sua valvoliera. In questo caso i singoli cavi devono essere reidentificati e quindi collegati a nuovo.

**Avvertenza:** La sorgente luminosa di questa lampada non è sostituibile; in caso ciò fosse necessario, per es. alla fine della sua durata utile, occorre cambiare l'intera lampada.

Sulla linea di alimentazione della rete può essere installato un interruttore di rete per accendere e spegnere.

## 6. Funzioni

Dopo che l'apparecchio è stato montato completamente e l'allacciamento alla rete è stato effettuato, si può mettere in funzione la lampada a sensore. Quando la lampada viene messa in funzione manualmente mediante l'interruttore della luce, essa si spegne dopo 10 secondi per la fase di misurazione ed è attiva per il funzionamento con sensore. Non è necessario azionare nuovamente l'interruttore della luce.

### Funzioni impostabili tramite la App Smart Remote (L 800 LED iHF Connect / L 810 LED iHF Connect / L 820 LED iHF Connect) o regolatore.

**Avvertenza:** Valgono di volta in volta le impostazioni che sono state effettuate sull'ultimo dispositivo di comando utilizzato.

#### App Smart Remote

Per la configurazione della lampada con smartphone o tablet dovete scaricare la App STEINEL Smart Remote dal Vostro AppStore. A tale scopo è necessario uno smartphone o tablet.

### Codici QR

Android



iOS



### Ulteriori funzioni sono possibili solo tramite la App Smart Remote:

- Luce principale / livello luce di base regolabile
- Regolazione del raggio d'azione avanzata
- Collegamento in rete di gruppi
- Regolazione crepuscolare tramite Teach-In

### Regolazione del raggio d'azione (sensibilità) ⑤

Impostazione di fabbrica: 5 m

Con il concetto di raggio d'azione si intende il diametro più o meno circolare che risulta sul pavimento quando si effettua il montaggio a 2,5 m di altezza.

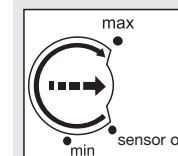

- Potenziometro massimo = raggio d'azione massimo 5 m
- Potenziometro minimo = raggio d'azione minimo 1 m
- Potenziometro "•" = sensore off

Il rilevamento del movimento e tutte le altre funzioni del sensore sono completamente disattivati (sensor off). Con questa impostazione la lampada può essere utilizzata come una lampada normale e accesa e spenta azionando l'interruttore della luce.

### Regolazione del periodo di accensione (ritardo di spegnimento) ⑥

Impostazione di fabbrica: 5 secondi

Il periodo in cui si desidera che la lampada rimanga accesa può essere impostato con regolazione continua da ca. 5 s a max. 15 min.

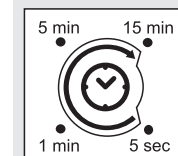

- Regolatore su:
- 15 min** = tempo massimo (15 min)
  - 5 sec** = tempo minimo (5 s)

Per l'impostazione del campo di rilevamento si consiglia di scegliere il periodo più breve, 5 sec. Ogni volta che viene rilevato un movimento prima che decorra questo periodo di tempo, il contaminuti si azzerà. Quando impostate il campo di rilevamen-

to e quando eseguite il test di funzionamento, è consigliabile impostare il tempo minimo.

**Avvertenza:** Ogni volta che viene spenta la lampada, il rilevamento di movimenti viene interrotto per circa 1 secondo. Solo dopo che è trascorso questo periodo di tempo la lampada è in grado di accendere nuovamente la luce in caso di un movimento nell'ambito del raggio d'azione.

### Regolazione di luce crepuscolare (soglia d'intervento) ⑦

Impostazione effettuada dal costruttore: 1000 Lux

La soglia d'intervento della lampada può essere impostata con regolazione continua tra ca. 2 Lux e 1000 Lux.

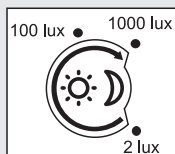

Regolatore su:

1000 lux = funzionamento con luce diurna ca. 1000 Lux  
2 lux = funzionamento crepuscolare ca. 2 Lux

Per la regolazione del campo di rilevamento in caso di luce diurna il regolatore deve essere impostato su 1000 lux.

### Impostazione programmi ⑧

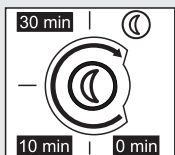

- 0 min** = accensione graduale della luce / no luce di base ON a partire dal valore crepuscolare impostato
- 10 min** = accensione graduale della luce + luce di base 10 minuti
- 30 min** = accensione graduale della luce + luce di base 30 minuti
- ☾** = accensione graduale della luce + luce di base per tutta la notte

## 7. Funzionamento con luce continua ⑨

Se viene montato un interruttore di rete nella linea di allacciamento alla rete, oltre alle semplici operazioni di accensione e spegnimento sono possibili anche le seguenti funzioni:

### Funzionamento a luce continua

#### 1) Accensione della luce continua:

Interruttore 2 x OFF e ON La lampada viene impostata per 4 ore su luce continua (il LED blu si illumina dietro il diffusore ④). Alla scadenza di tale

periodo ritorna automaticamente nella modalità funzionamento con sensore (LED blu spento).

#### 2) Disattivazione della funzione luce continua:

Interruttore 1 x OFF e ON La lampada si spegne, ossia passa al funzionamento con sensore.

**Importante:** L'azionamento ripetuto dell'interruttore deve avvenire rapidamente (entro 0,2 – 1 Secondi).

#### Cos'è l'accensione graduale della luce?

La lampada a sensore dispone di una funzione di accensione graduale della luce. Ciò significa che la luce al momento dell'accensione non viene accesa direttamente al massimo della potenza, bensì la luminosità viene aumentata lentamente entro un secondo fino a 100%. Analogamente lo spegnimento non è immediato, bensì la luce si spegne lentamente.

#### Che cos'è la luce di base?

La luce di base permette un'illuminazione continua durante la notte ad una potenza pari al 10% circa della potenza luminosa. Solo in caso di movimento all'interno del campo di rilevamento la luce passa (per il periodo impostato, vedi Ritardo dello spegnimento ⑥) al massimo flusso luminoso utile (100%). Dopo di che la lampada passa alla luce base (ca. 10%).

**Avvertenza:** Nella modalità di dimmerazione, a seconda della rete locale, si può verificare un leggero sfarfallio dei LEDs. Ciò non denota un difetto del prodotto e non costituisce pertanto motivo di reclamo.

## 8. Cura/Manutenzione

Il prodotto non necessita di manutenzione. In caso di imbrattamento si può pulire la lampada con un panno umido (senza impiegare detersivi).

## 9. Smaltimento

Apparecchi elettrici, accessori e materiali d'imballaggio devono essere consegnati a un centro di riciclaggio riconosciuto.



Non gettate gli apparecchi elettrici assieme ai rifiuti domestici!

**Solo per paesi UE:** conformemente alla Direttiva Europea vigente in materia di rifiuti di apparecchi elettrici ed elettronici e alla sua attuazione nel diritto nazionale, gli apparecchi elettrici ed elettronici non più idonei all'uso devono essere separati dagli altri rifiuti e consegnati a un centro di riciclaggio riconosciuto.

## 10. Dichiarazione di conformità

Il fabbricante, STEINEL Vertrieb GmbH, dichiara che il tipo di apparecchiatura radio L 800 LED iHF Connect / L 810 LED iHF Connect / L 820 LED iHF Connect è conforme alla direttiva 2014/53/UE. Il testo completo della dichiarazione di conformità UE è disponibile al seguente indirizzo Internet: [www.steinel.de](http://www.steinel.de)

## 11. Garanzia del produttore

Questo prodotto STEINEL viene costruito con la massima cura, con controlli di funzionamento e del grado di sicurezza in conformità alle norme vigenti in materia; vengono poi effettuati collaudi con prove a campione. STEINEL si assume la responsabilità di una fabbricazione ed un funzionamento perfetti. La garanzia si estende a 36 mesi ed inizia il giorno d'acquisto da parte dell'utilizzatore finale.

Noi eliminiamo difetti riconducibili al materiale o alla fabbricazione; la prestazione della garanzia consiste a nostra discrezione nella riparazione o nella sostituzione dei pezzi difettosi. Il diritto alla prestazione di garanzia viene a decadere in caso di danni a pezzi

soggetti ad usura nonché in caso di danni o difetti che sono da ricondurre ad un trattamento inadeguato o ad una cattiva manutenzione. Sono esclusi dal diritto di garanzia gli ulteriori danni conseguenti che si verificano su oggetti estranei. La garanzia viene prestata solo se l'apparecchio viene inviato non smontato, ben imballato e accompagnato da una breve descrizione del difetto e dallo scontrino o dalla fattura (in cui siano indicati la data dell'acquisto e il timbro del rivenditore), al centro di assistenza competente.

### Centro assistenza riparazioni:

Dopo la scadenza del periodo di garanzia o in caso di difetti per i quali non si ha diritto alla prestazione di garanzia, siete pregati di rivolgerVi al centro di assistenza più vicino per informarVi sulla possibilità di riparazione.

**3 ANNI**  
DI GARANZIA  
DEL PRODUTTORE

## 12. Dati tecnici

|   |   |
|---|---|
| Dimensioni (A x L x P)                  | 88 x 230 x 145 mm (L 800 LED iHF / L 800 LED iHF Connect)<br>91 x 230 x 145 mm (L 810 LED iHF / L 810 LED iHF Connect)<br>260 x 230 x 145 mm (L 820 LED iHF / L 820 LED iHF Connect)                          |
| Materiale                               | Involucro della lampada: alluminio / Diffusore: plastica  |
| Allacciamento alla rete                 | 220 – 240 V, 50/60 Hz   |
| Potenza                                 | 10 W / 611 lm / 61 lm/W (L 800 LED iHF / L 800 LED iHF Connect)<br>12,5 W / 858 lm / 71,5 lm/W (L 810 LED iHF / L 810 LED iHF Connect)<br>12,5 W / 858 lm / 71,5 lm/W (L 820 LED iHF / L 820 LED iHF Connect) |
| Fattore potenza                         | 0,89  |
| Temperatura del colore                  | 3000 Kelvin (bianco caldo)  |
| Durata utile del LED (L70B10 nach LM80) | 50.000 ore  |
| Angolo di rilevamento                   | 180° con protezione antistrisciamento   |
| Raggio d'azione del rilevamento         | 1 – 5 m (radiale)   |
| Regolazione crepuscolare                | 2 – 1000 Lux  |
| Regolazione del periodo di accensione   | 5 s – 15 min  |
| Luce di base                            | 0 – 10 %, accensione graduale della luce (optional con Smart Remote)  |
| Luce continua                           | attivabile per 4 ore  |
| Grado di protezione                     | IP44  |
| Classe di protezione                    | II  |
| Intervallo di temperatura               | tra -20 °C e +50 °C   |
| Frequenza Bluetooth                     | 2,4 – 2,48 GHz (L 800 / L 810 / L 820 LED iHF Connect)  |
| Potenza di trasmissione Bluetooth       | 5 dBm / 3 mW (L 800 / L 810 / L 820 LED iHF Connect)  |
| Frequenza iHF                           | 5,8 GHz   |
| Potenza di trasmissione iHF             | < 1 mW  |

| 13. Disturbi di funzionamento   |   |   |
|---|---|---|
| Guasto  | Causa   | Rimedio   |
| Lampada a sensore priva di tensione   | <ul style="list-style-type: none"> <li>■ Il fusibile è intervenuto, interruttore non acceso, cavo di alimentazione interrotto</li> <li>■ Corto circuito</li> </ul>  | <ul style="list-style-type: none"> <li>■ Attivare o sostituire il fusibile; accendere l'interruttore di rete; controllare la linea di alimentazione con un voltmetro</li> <li>■ Controllare gli allacciamenti</li> </ul>                                      |
| La lampada a sensore non si accende   | <ul style="list-style-type: none"> <li>■ In caso di funzionamento con luce diurna la regolazione di luce crepuscolare è impostata sul funzionamento di notte</li> <li>■ Interruttore principale su OFF</li> <li>■ Il fusibile è intervenuto</li> <li>■ Campo di rilevamento non impostato con direzione giusta</li> </ul> | <ul style="list-style-type: none"> <li>■ Effettuare una nuova regolazione (regolatore 7)</li> <li>■ Accendere</li> <li>■ Attivare o sostituire il fusibile; all'occorrenza controllare l'allacciamento</li> <li>■ Effettuare una nuova regolazione</li> </ul> |
| La lampada a sensore non si spegne  | <ul style="list-style-type: none"> <li>■ Movimento continuo nel campo di rilevamento</li> </ul>   | <ul style="list-style-type: none"> <li>■ Controllare il campo e se necessario ripetere la registrazione</li> </ul>  |
| La lampada a sensore non si spegne completamente  | <ul style="list-style-type: none"> <li>■ È stata selezionata la luce di base</li> </ul>   | <ul style="list-style-type: none"> <li>■ Selettore di programma impostato su 0</li> </ul>   |
| La lampada a sensore si accende a sproposito  | <ul style="list-style-type: none"> <li>■ Il vento muove alberi e cespugli nel campo di rilevamento</li> <li>■ Vengono rilevate automobili sulla strada</li> </ul>   | <ul style="list-style-type: none"> <li>■ Spostare il campo</li> <li>■ Spostare il campo</li> </ul>  |
| Nel campo di rilevamento si trovano oggetti di metallo di grandi dimensioni, per es. automobili o pareti di metallo | <ul style="list-style-type: none"> <li>■ Spostare il campo</li> </ul>   | <ul style="list-style-type: none"> <li>■ per es. parcheggiare l'auto in un altro luogo</li> </ul>   |

## ES

### 1. Acerca de este documento

**¡Léase detenidamente y consérvese para futuras consultas!**

- Protegido por derechos de autor. Queda terminantemente prohibida la reimpresión, ya sea total o parcial, salvo con autorización expresa.
- Sujeto a modificaciones en función del progreso técnico.

#### Explicación de los símbolos



**¡Advertencia de peligros!**



**Referencia a partes de texto en el documento.**

### 2. Indicaciones generales de seguridad



**¡Antes de comenzar cualquier trabajo en el aparato, interrúmpase la alimentación de tensión!**

- Para el montaje, el cable eléctrico a conectar ha de estar sin tensión. Por eso, desconecte primero la corriente y compruebe la ausencia de tensión con un comprobador de tensión.
- La instalación de la lámpara Sensor supone un trabajo en la red eléctrica. Debe realizarse por tanto profesionalmente, de acuerdo con las normativas de instalación y los requisitos de acometida específicos de cada país. (p.ej., DE-VDE 0100, AT-ÖVE / ÖNORM E8001-1, CH-SEV 1000)

### 3. L 800 / L 810 / L 820 LED iHF L 800 / L 810 / L 820 LED iHF Connect

- ① Carcasa de lámpara
- ② Soporte de pared
- ③ Cubierta abajo
- ④ Cubierta arriba
- ⑤ Cable de alimentación de red empotrado
- ⑥ Cable de alimentación de red de superficie
- ⑦ Gancho de montaje para facilitar el montaje / descarga de tracción de los cables
- ⑧ Tapón obturador
- ⑨ Distanciador para cable de alimentación de superficie
- ⑩ Panel del número de la casa (L 820 LED iHF / L 820 LED iHF Connect)

- ⑪ Tornillo de retención para panel del número de la casa (L 820 LED iHF / L 820 LED iHF Connect)
- ⑫ Regulación del alcance
- ⑬ Temporización
- ⑭ Regulación crepuscular
- ⑮ Ajuste del programa
- ⑯ Función de alumbrado permanente

### 4. El concepto

Lámpara Sensor con detector de movimiento activo. El sensor de iHF integrado emite ondas electromagnéticas de alta frecuencia (5,8 GHz) y recibe su eco. Al producirse un movimiento por alguna persona en el campo de detección de la lámpara, el sensor detecta la modificación del eco. Un microprocesador imparte entonces la instrucción "encender la luz". Es posible la detección a través de puertas, cristales o paredes delgadas.

Las funciones de la lámpara Sensor pueden regularse vía smartphone y tablet o con el regulador. La interconexión Bluetooth solo es posible vía smartphone o tablet. (L 800 LED iHF Connect / L 810 LED iHF Connect / L 820 LED iHF Connect)

#### Campos de detección con montaje en la pared:

- 1) Alcance mínimo (1 m)
- 2) Alcance máximo (5 m)

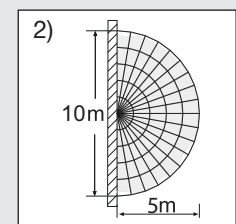
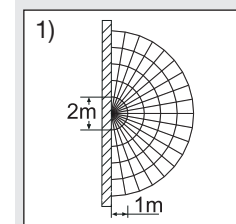

**Observación:** La potencia de alta frecuencia del sensor de AF es de aprox. 1 mW, es decir, solo una milésima de la potencia de emisión de un teléfono móvil o de un microondas.

**Observación:** El sensor es apto para encender la luz automáticamente. Las condiciones meteorológicas pueden influir en el funcionamiento del sensor, en caso de fuertes rachas de viento, nieve, lluvia, granizo se podrá producir una activación errónea.

### 5. Conexión eléctrica

Para conseguir el alcance de 5 m indicado, la altura de montaje deberá ser de aprox. 2 m.



Conexión del cable de alimentación de red (véase la figura)

El cable de alimentación de red consta de un conductor trifilar:

- L** = fase (generalmente negro, marrón o gris)
- N** = neutro (generalmente azul)
- PE** = toma de tierra (verde/amarillo)

En caso de dudas, hay que identificar los conductores con un comprobador de tensión; a continuación, volver a desconectar la tensión.

Fase (**L**) y neutro (**N**) se conectan al bloque de bornes.

**Importante:** Si se efectúan mal las conexiones, se producirá luego un cortocircuito en el aparato o en la caja de fusibles. En tal caso, habrá que identificar una vez más cada uno de los conductores y conectarlos de nuevo.

**Observación:** La bombilla de esta lámpara no se puede reemplazar, para reemplazar la bombilla (p. ej. al fin de su vida útil), hay que cambiar toda la lámpara.

Naturalmente, el cable de alimentación de red puede integrar un interruptor para conectar y desconectar la tensión.

## 6. Funciones

Una vez montada la carcasa y efectuada la conexión a la red, la lámpara Sensor se puede poner en servicio. Al poner en servicio la lámpara a mano a través del interruptor, esta se apaga durante la fase de calibración después de 10 s y se activa después para el funcionamiento de sensor.

No es necesario accionar de nuevo el interruptor de luz.

**Funciones regulables mediante la aplicación Smart Remote (L 800 LED iHF Connect / L 810 LED iHF Connect / L 820 LED iHF Connect) o el regulador.**

**Observación:** Se aplicarán los ajustes que se hayan hecho en el último elemento de mando.

### Smart Remote App

Para configurar la lámpara mediante smartphone o tablet, se ha de bajar la aplicación Smart Remote de STEINEL de su AppStore. Se requiere un smartphone o tablet aptos para Bluetooth.

## Códigos QR

Android



iOS



**Funciones adicionales solo** mediante la Smart Remote App:

- Luz principal / de cortesía regulable
- Regulación del alcance avanzada
- Interconexión por grupos
- Regulación crepuscular vía aprendizaje (Teach-In)

### Regulación del alcance (sensibilidad) ⑤

Configuración de fábrica: 5 m.

El concepto alcance de detección, se refiere al diámetro aproximadamente circular que se obtiene como campo de detección en el suelo con un montaje a 2,5 m de altura.

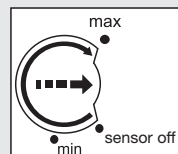

- Máximo potenciómetro = alcance máx. 5 m
- Mínimo potenciómetro = alcance mín. 1 m
- Potenciómetro „•“ = sensor off

La detección de movimiento y otras funciones del sensor están todas apagadas (sensor off). Con esta configuración, la lámpara puede ser utilizada como una clásica lámpara, encendiéndose y apagándose mediante el interruptor.

### Temporización (desconexión diferida) ⑥

Configuración de fábrica: 5 s

El período de alumbrado deseado de la lámpara puede regularse sin etapas desde aprox. 5 s hasta un máximo de 15 min.

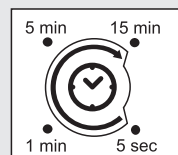

- Tornillo de regulación en:
- 15 min** = tiempo máximo (15 min)
  - 5 sec** = tiempo mínimo (5 s)

Para la regulación del campo de detección se recomienda seleccionar el tiempo más corto 5 sec.

Con cada movimiento detectado antes de transcurrir este período de tiempo, se inicia de nuevo la cuenta del reloj. Para la regulación del campo de detección y la prueba de funcionamiento se reco-

mienda ajustar el tiempo mínimo.

**Observación:** Cada vez que se desconecta la luz hay que esperar aprox. 1 Segundo para una nueva detección de movimientos. Hasta que no haya transcurrido este tiempo la lámpara no puede encender de nuevo la luz al producirse movimiento.

### Regulación crepuscular (umbral de respuesta) ⑦

Configuración de fábrica: 1000 Lux

El umbral de respuesta deseado de la lámpara puede ajustarse sin etapas entre aprox. 2 y 1000 Lux.

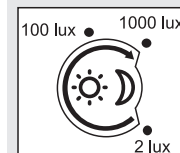

Tornillo de regulación en:

- 1000 lux** = funcionamiento diurno aprox. 1000 lux
- 2 lux** = funcionamiento crepuscular aprox. 2 lux

Para el ajuste del campo de detección a la luz del día, el tornillo de regulación se ha de poner en 1000 lux

### Ajuste del programa ⑧

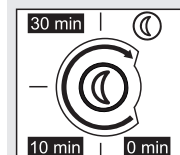

- 0 min** = Encendido progresivo de la luz / sin luz de cortesía ON a partir del valor crepuscular ajustado
- 10 min** = Encendido progresivo + luz de cortesía 10 minutos
- 30 min** = Encendido progresivo + luz de cortesía 30 minutos
- ☾** = Encendido progresivo + luz de cortesía toda la noche

## 7. Función de alumbrado permanente ⑨

Montándose un interruptor en el cable de alimentación de red, además de la simple función de encendido y apagado puede disponerse de las siguientes funciones:

### Alumbrado permanente

#### 1) Conectar alumbrado permanente:

Pulsar OFF y ON 2 vez. La lámpara se enciende de modo permanente por un período de 4 horas (el LED azul se enciende detrás de la cubierta de la lámpara ④). A continuación cambia de nuevo automáticamente a funcionamiento de sensor (el LED azul se apaga).

#### 2) Desconectar alumbrado permanente:

Pulsar OFF y ON 1 vez. La lámpara se apaga o pasa a funcionamiento de sensor.

**Importante:** La secuencia de pulsaciones múltiples en el conmutador se deberá realizar con cierta rapidez (del orden de 0,2 a 1 s).

### ¿Qué es el encendido progresivo?

La lámpara Sensor dispone de una función de encendido progresivo. Significa que la luz no sube a su máxima potencia luminosa al conectar, sino que la luminosidad va aumentando paulatinamente dentro de un segundo hasta regularla a su máximo de hasta el 100%. De este modo, también se atenúa suavemente la luz al apagarla.

### ¿Qué es la luz de cortesía?

La luz de cortesía permite una iluminación nocturna permanente con un 10% aprox. de potencia luminosa. La luz no se enciende a la potencia luminosa máxima (100%) (para la temporización regulada, véase desconexión diferida ⑥) hasta que no se produce un movimiento dentro del campo de detección. Después la lámpara cambia de nuevo a la luz de cortesía (aprox. 10%).

**Observación:** En el modo de graduación se puede producir un ligero parpadeo de los LEDs dependiendo de la red eléctrica local. Esto no significa un defecto del producto y no es motivo de reclamación.

## 8. Mantenimiento/cuidado

El producto está exento de mantenimiento.

Si la lámpara se ensucia, puede limpiarse con un paño húmedo (sin detergente).

## 9. Eliminación

Los aparatos eléctricos, accesorios y embalajes han de someterse a un reciclaje respetuoso con el medio ambiente.



¡No deseche los aparatos eléctricos a la basura doméstica!

### Solo para países de la UE:

Según la Directiva europea vigente sobre residuos de aparatos eléctricos y electrónicos y su transposición al derecho nacional, los aparatos eléctricos fuera de uso han de ser recogidos por separado y sometidos a un reciclaje respetuoso con el medio ambiente.

## 10. Declaración de conformidad

Por la presente, STEINEL Vertrieb GmbH declara que el tipo de equipo radioeléctrico L 800 LED iHF Connect / L 810 LED iHF Connect / L 820 LED iHF Connect es conforme con la Directiva 2014/53/UE. El texto completo de la declaración UE de conformidad está disponible en la dirección Internet siguiente: [www.steinel.de](http://www.steinel.de)

## 11. Garantía de fabricante

Este producto STEINEL ha sido elaborado con el máximo esmero, habiendo pasado los controles de funcionamiento y seguridad previstos por las disposiciones vigentes, así como un control adicional de muestreo al azar. Steinel garantiza el perfecto estado y funcionamiento. El período de garantía es de 36 meses comenzando el día de la venta al consumidor. Repararemos defectos de material o de fabricación, la garantía se aplicará a base de la reparación o el cambio de piezas defectuosas, según nuestro criterio. La prestación de garantía queda anulada para daños producidos en piezas de desgaste y daños y defectos originados por uso o

mantenimiento inadecuados. Quedan excluidos de la garantía los daños consecuenciales causados en objetos ajenos.

La garantía solo será efectiva enviando el aparato no deshecho, con una breve descripción del fallo, tíquet de caja o factura (con fecha de compra y sello del comercio), bien empaquetado, al correspondiente centro de servicio.

### Servicio de reparación:

Una vez transcurrido el período de garantía o en caso de defectos sin derecho de garantía, consulte su centro de servicio más próximo para averiguar una posible reparación.

**3 AÑOS**  
DE GARANTÍA  
DE FABRICANTE

## 12. Datos técnicos

|   |   |
|---|---|
| Dimensiones (alt. × anch. × prof.)      | 88 × 230 × 145 mm (L 800 LED iHF / L 800 LED iHF Connect)<br>91 × 230 × 145 mm (L 810 LED iHF / L 810 LED iHF Connect)<br>260 × 230 × 145 mm (L 820 LED iHF / L 820 LED iHF Connect)                          |
| Material                                | Carcasa de la lámpara: aluminio / Cubierta de la lámpara: plástico  |
| Conexión a la red                       | 220 – 240 V, 50/60 Hz   |
| Potencia                                | 10 W / 611 lm / 61 lm/W (L 800 LED iHF / L 800 LED iHF Connect)<br>12,5 W / 858 lm / 71,5 lm/W (L 810 LED iHF / L 810 LED iHF Connect)<br>12,5 W / 858 lm / 71,5 lm/W (L 820 LED iHF / L 820 LED iHF Connect) |
| Factor de potencia                      | 0,89  |
| Temperatura cromática                   | 3000 Kelvin (blanco cálido)   |
| Duración de los LED (L70B10 según LM80) | 50.000 horas  |
| Ángulo de detección                     | 180° con protección contra sumersión  |
| Alcance de detección                    | 1 – 5 m (radialm.)  |
| Regulación crepuscular                  | 2 – 1000 Lux  |
| Temporización                           | 5 s – 15 min  |
| Luz de cortesía                         | 0 o 10%, encendido progresivo (opción con Smart Remote)   |
| Alumbrado permanente                    | conmutable (4 h)  |
| Índice de protección                    | IP44  |
| Clase de protección                     | II  |
| Campo de temperatura                    | -20 °C a +50 °C   |
| Frecuencia Bluetooth                    | 2,4 – 2,48 GHz (L 800 / L 810 / L 820 LED iHF Connect)  |
| Potencia de emisión Bluetooth           | 5 dBm / 3 mW (L 800 / L 810 / L 820 LED iHF Connect)  |
| Frecuencia iHF                          | 5,8 GHz   |
| Potencia de emisión iHF                 | < 1 mW  |

## 13. Fallos de funcionamiento

| Fallo   | Causa  | Remedio   |
|---|--|---|
| Lámpara Sensor sin tensión  | <ul style="list-style-type: none"> <li>■ El fusible ha saltado, desconectado, línea interrumpida</li> <li>■ Cortocircuito</li> </ul>   | <ul style="list-style-type: none"> <li>■ Conectar, cambiar el fusible; conectar el interruptor de alimentación, comprobar el cable con un comprobador de tensión</li> <li>■ Comprobar conexiones</li> </ul> |
| La lámpara Sensor no se conecta   | <ul style="list-style-type: none"> <li>■ En funcionamiento diurno, regulación crepuscular puesta en funcionamiento nocturno</li> <li>■ Interruptor en OFF</li> <li>■ El fusible ha saltado</li> <li>■ Campo de detección sin ajuste selectivo</li> </ul> | <ul style="list-style-type: none"> <li>■ Reajustar (regulador ⑦)</li> <li>■ Conectar</li> <li>■ Conectar, cambiar el fusible; en caso dado, comprobar la conexión</li> <li>■ Volver a ajustar</li> </ul>    |
| La lámpara Sensor no se apaga   | <ul style="list-style-type: none"> <li>■ Movimiento permanente en el campo de detección</li> </ul>   | <ul style="list-style-type: none"> <li>■ Controlar el campo de detección y dado el caso reajustar</li> </ul>  |
| La lámpara Sensor no se apaga completamente   | <ul style="list-style-type: none"> <li>■ Luz de fondo seleccionada</li> </ul>  | <ul style="list-style-type: none"> <li>■ Selector de programa en 0</li> </ul>   |
| La lámpara Sensor se enciende cuando no se desea  | <ul style="list-style-type: none"> <li>■ El viento mueve árboles y matorrales en el campo de detección</li> <li>■ Detección de automóviles en la calle</li> </ul>  | <ul style="list-style-type: none"> <li>■ Modificar el campo de detección</li> <li>■ Modificar el campo de detección</li> </ul>  |
| Objetos de metal grandes, como, p. ej., coches o paredes metálicas en el campo de detección | <ul style="list-style-type: none"> <li>■ Modificar el campo de detección</li> </ul>  | <ul style="list-style-type: none"> <li>■ P. ej., aparcar el coche en otro lugar</li> </ul>  |

## 1. Sobre este documento

**Por favor, leia-o com atenção e guarde-o em lugar seguro!**

- Protegido pela lei sobre direitos de autor. Qualquer reimpressão, mesmo que apenas parcial, só é permitida com o nosso consentimento.
- Reservado o direito a alterações que visem o progresso técnico.

### Explicação de símbolos



**Aviso de perigo!**



**Remete para referências do texto no documento.**

## 2. Instruções de segurança gerais



**Antes de executar qualquer trabalho no aparelho, desligue-o da corrente de alimentação!**

- Durante a montagem, o cabo elétrico a ligar deve estar isento de tensão. Para tal, desligue primeiro a corrente e verifique se não há tensão, usando um busca-polos.
- A instalação do candeeiro com sensor consiste essencialmente em lidar com tensão de rede. Por esse motivo, terá de ser realizada de forma profissional segundo as respetivas prescrições de instalação e condições de conexão habituais nos diversos países (por ex., **DE:** VDE 0100, **AT:** ÖVE / ÖNORM E8001-1, **CH:** SEV 1000)

## 3. L 800 / L 810 / L 820 LED iHF L 800 / L 810 / L 820 LED iHF Connect

- 1) Corpo do candeeiro
- 2) Suporte de fixação à parede
- 3) Cobertura inferior
- 4) Cobertura superior
- 5) Cabo proveniente da rede, montagem embutida
- 6) Cabo proveniente da rede, montagem montagem de superfície
- 7) Gancho para simplificar o trabalho de montagem / Aliviador de tração nos cabos
- 8) Bucim vedante
- 9) Distanciador para cabos montados na superfície
- 10) Painel de número de porta (L 820 LED iHF / L 820 LED iHF Connect)

- 11) Parafusos de fixação para painel de número de porta (L 820 LED iHF / L 820 LED iHF Connect)
- 12) Ajuste do alcance
- 13) Ajuste do tempo
- 14) Regulação crepuscular
- 15) Seleção de programa
- 16) Função de luz permanente

## 4. O princípio

O candeeiro com sensor contém um detetor de movimento ativo. O sensor de alta-frequência integrado iHF emite ondas eletromagnéticas de alta-frequência (5,8 GHz) e capta o seu eco. Ao ocorrer o mínimo movimento de uma pessoa dentro da área de deteção do candeeiro, a alteração do eco é captada pelo sensor. Um microprocessador emite então o sinal de comando «Ligar a luz». A deteção através de portas, vidros ou paredes finas é possível.

As funções do candeeiro com sensor podem ser configuradas através de um smartphone, um tablet ou um potenciómetro. A ligação em rede via Bluetooth só é possível através de um smartphone ou um tablet. (L 800 LED iHF Connect / L 810 LED iHF Connect / L 820 LED iHF Connect)

### Áreas de deteção no caso da montagem em parede:

- 1) Alcance mínimo (1 m)
- 2) Alcance máximo (5 m)

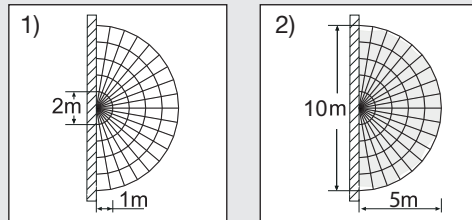

### Nota:

A potência do detetor de alta frequência iHF é de aprox. 1 mW – isto é, apenas uma milésima parte da potência emissora de um telemóvel ou de um forno micro-ondas.

### Nota:

O detetor é adequado para a ativação automática de iluminação. As influências climatéricas podem prejudicar o funcionamento do detetor; as rajadas fortes de vento, a neve, a chuva e o granizo podem causar falsas ativações.

## 5. Ligação elétrica

A altura de montagem deve perfazer aprox. 2 m, para permitir o alcance anunciado de 5 m.

Ligação ao cabo de alimentação elétrica (**ver fig.**)

O cabo de alimentação elétrica é constituído por um cabo de 3 condutores:

**L** = fase (geralmente preto, castanho ou cinzento)  
**N** = neutro (geralmente azul)  
**PE** = condutor terra (verde/amarelo)

Em caso de dúvida, procure identificar os condutores com um busca-polos; a seguir, volte a desligar a tensão. A fase (**L**) e o neutro (**N**) são conectados na barra de junção.

### Importante:

Se as ligações forem trocadas, poderá ocorrer mais tarde um curto-circuito no aparelho ou na caixa de fusíveis. Nesse caso, os diversos condutores terão de ser identificados e ligados de novo.

### Nota:

A fonte de luz deste candeeiro não pode ser substituída, caso seja necessário substituí-la (por ex. no fim da sua vida útil), terá de ser substituído todo o candeeiro.

Naturalmente que no cabo de rede pode estar instalado um interruptor de rede do tipo "liga - desliga".

## 6. Funções

Depois de montar o corpo e estabelecer ligação à rede elétrica, o candeeiro com sensor pode ser colocado em funcionamento. Ao colocar o candeeiro manualmente em funcionamento, usando o interruptor da luz, o candeeiro apaga-se após 10 segundos, para a fase de medição, voltando depois a ativar-se para o funcionamento controlado por detetor. Não é necessário carregar de novo no interruptor da luz.

**As funções podem ser configuradas através da app Smart Remote (L 800 LED iHF Connect / L 810 LED iHF Connect / L 820 LED iHF Connect) ou com o potenciómetro.**

### Nota:

São adotadas as configurações que tenham sido definidas no elemento de comando usado pela última vez.

### Smart Remote App

Para configurar o candeeiro com o smartphone ou o tablet, tem de descarregar a STEINEL Smart Remote App da AppStore. É necessário ter um smartphone ou tablet compatível com Bluetooth.

## Códigos QR

Android



iOS



### Funções adicionais

(só com a Smart Remote App):

- Regulação do nível de intensidade da iluminação principal / iluminação de presença
- Ajuste do alcance avançado
- Interligação em grupo
- Regulação crepuscular através de teach-In

### Ajuste do alcance (sensibilidade) ⑤

Configuração de fábrica: 5 m

O termo alcance descreve o diâmetro mais ou menos circular no chão, que resulta como área de deteção ao montar a armadura a uma altura de aproximadamente 2,5 m.

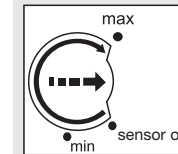

- Potenciómetro no máximo = alcance máx. 5 m
- Potenciómetro no mínimo = alcance mín. 1 m
- Potenciómetro "•" = sensor off

A deteção de movimento e todas as restantes funções do detetor estão completamente desativadas (sensor off). Com esta regulação, a armadura pode ser usada como uma armadura convencional, podendo ser ligada e desligada com o interruptor da luz.

### Ajuste do tempo (tempo de luz ligada) ⑥

Configuração de fábrica: 5 s

O tempo desejado para luz ligada do candeeiro pode ser ajustado progressivamente entre aprox. 5 s e, no máx., 15 min.

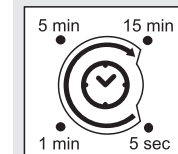

- Potenciómetro em: **15 min** = tempo máximo (15 min)
- 5 sec** = tempo mínimo (5 s)
- Ao determinar a área de deteção, é recomendável escolher o tempo mais curto (5 sec).

Cada deteção de movimento antes de ter decorrido esse tempo faz reiniciar o cronómetro. Ao realizar o ajuste da área de deteção e o teste de funcionamento, recomendamos ajustar o tempo mais curto.

### Nota:

Sempre que se desliga o candeeiro, a nova deteção de movimento é interrompida por aprox. 1 segundo. Só depois de ter decorrido este tempo é que o candeeiro pode voltar a ativar a luz ao detetar um movimento.

### Regulação crepuscular (nível de luminosidade) ⑦

Configuração de fábrica: 1000 lux

O nível de luminosidade desejado para a iluminação pode ser ajustado progressivamente de aprox. 2 a 1000 lux.

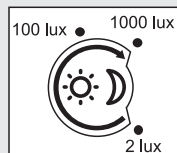

Potenciômetro em:

**1000 lux** = modo diurno aprox. 1000 lux  
**2 lux** = regime crepuscular com aprox. 2 lux

Para regular a área de deteção à luz natural, o potenciômetro tem de estar em 1000 lux.

### Seleção de programa ⑧

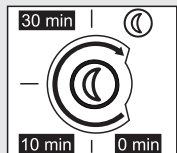

**0 min** = função de aumento suave da luz / iluminação de presença não LIGA a partir do valor crepuscular predefinido

**10 min** = função de aumento suave da luz + iluminação de presença 10 minutos

**30 min** = função de aumento suave da luz + iluminação de presença 30 minutos

= função de aumento suave da luz + iluminação de presença durante toda a noite

## 7. Função de luz permanente ⑨

Se for montado um interruptor de corrente no cabo proveniente da rede, além das meras funções de ligar e desligar do candeeiro conectado, ainda são possíveis as funções seguidamente enunciadas:

### Funcionamento de luz permanente

#### 1) Ativar luz permanente:

Interruptor DESLIGA e LIGA 2 vezes. O candeeiro é ligado por 4 horas em modo de luz permanente (LED azul por trás da cobertura do candeeiro ④ acende-se). A seguir, passa automaticamente para o funcionamento de detetor (LED azul apaga-se).

#### 2) Desativar luz permanente:

Interruptor DESLIGA e LIGA 1 vez. O candeeiro desliga-se ou passa para o funcionamento de detetor.

### Importante:

Ao acionar o interruptor várias vezes seguidas, os intervalos devem ser mínimos (na ordem de 0,2 – 1 s).

#### O que é a função de aumento suave da luz?

Este candeeiro com sensor dispõe de uma função de aumentar suavemente a intensidade da luz. Isto significa que ao ligar a luz, a lâmpada não passa diretamente para a potência máxima, a luminosidade aumenta gradualmente durante um segundo até alcançar os 100%. A mesma regulação progressiva se verifica ao desligar a luz.

#### O que é a iluminação de presença?

A iluminação de presença permite a iluminação permanente durante a noite com aprox. 10% da potência luminosa. A luz só se acende (pelo tempo predefinido, v. tempo de luz ligada ⑥) com potência luminosa máxima (100%) ao ser detetado um movimento dentro da área de deteção. A seguir, o candeeiro volta para a iluminação de presença (aprox. 10%).

### Nota:

No modo de regulação da intensidade luminosa, podem ocorrer ligeiras cintilações dos LEDs, dependendo da estabilidade da rede elétrica no local. Não se trata de nenhum defeito do produto e não representa nenhum motivo para reclamar.

## 8. Manutenção/Conservação

O produto não requer qualquer tipo de manutenção. Se o candeeiro estiver sujo, pode ser limpo com um pano húmido (sem usar produtos de limpeza).

## 9. Reciclagem

Equipamentos elétricos, acessórios e embalagens devem ser entregues num posto de reciclagem ecológica.



Nunca deite equipamentos elétricos para o lixo doméstico!

#### Apenas para estados membros da U.E.:

Segundo a diretiva europeia relativa aos resíduos de equipamentos elétricos e eletrónicos, e a respetiva transposição para o direito nacional, todos

os equipamentos elétricos e eletrónicos em fim de vida útil devem ser recolhidos separadamente e entregues nos pontos de recolha previstos para fins de reutilização ecológica.

## 10. Declaração de conformidade

O(a) abaixo assinado(a) STEINEL Vertrieb GmbH declara que o presente tipo de equipamento de rádio L 800 LED iHF Connect / L 810 LED iHF Connect / L 820 LED iHF Connect está em conformidade com a Diretiva 2014/53/UE. O texto integral da declaração de conformidade está disponível no seguinte endereço de Internet: [www.steinell.de](http://www.steinell.de)

## 11. Garantia do fabricante

Este produto Steinel foi fabricado com todo o zelo e o seu funcionamento e segurança verificados, de acordo com as normas em vigor, e sujeito a um controlo por amostragem aleatória. A STEINEL garante o bom estado e o bom funcionamento do aparelho. O prazo de garantia é de 36 meses a

contar da data de compra. Damos garantia a falhas relacionadas com defeitos de material ou de fabrico. A garantia inclui a reparação ou a substituição das peças com defeito, de acordo com o nosso critério, estando excluídas as peças sujeitas a desgaste, os danos e as falhas originados por uma utilização ou manutenção incorreta. Excluem-se igualmente os danos provocados noutros objetos estranhos ao aparelho.

Os serviços previstos na garantia só serão prestados caso o aparelho seja apresentado bem embalado no respetivo serviço de assistência técnica, devidamente montado e acompanhado da fatura (data da compra e carimbo do revendedor) e de uma pequena descrição do problema.

**Serviço de reparação:** depois de expirado o prazo de garantia ou em caso de falha não abrangida pela garantia, contacte o serviço de assistência técnica mais perto de si para saber quais são as possibilidades de reparação.

**3 ANOS**  
GARANTIA  
DO FABRICANTE

## 12. Dados técnicos

|                                       |   |
|---------------------------------------|---|
| Dimensões (a x l x p)                 | 88 x 230 x 145 mm (L 800 LED iHF / L 800 LED iHF Connect)<br>91 x 230 x 145 mm (L 810 LED iHF / L 810 LED iHF Connect)<br>260 x 230 x 145 mm (L 820 LED iHF / L 820 LED iHF Connect)                          |
| Material                              | Corpo do candeeiro: alumínio<br>Cobertura do candeeiro: plástico  |
| Ligação à rede                        | 220 – 240 V, 50/60 Hz   |
| Potência                              | 10 W / 611 lm / 61 lm/W (L 800 LED iHF / L 800 LED iHF Connect)<br>12,5 W / 858 lm / 71,5 lm/W (L 810 LED iHF / L 810 LED iHF Connect)<br>12,5 W / 858 lm / 71,5 lm/W (L 820 LED iHF / L 820 LED iHF Connect) |
| Fator de potência                     | 0,89  |
| Temperatura de cor                    | 3000 Kelvin (branco quente)   |
| Vida útil dos LEDs (L70B10 seg. LM80) | 50 000 horas  |
| Ângulo de deteção                     | 180° com proteção contra movimentos dissimulados  |
| Alcance de deteção                    | 1 – 5 m (radial)  |
| Regulação crepuscular                 | 2 – 1000 Lux  |
| Ajuste do tempo                       | 5 s – 15 min  |
| Iluminação de presença                | 0 ou 10 %, arranque suave (opcionalmente com Smart Remote)  |
| Luz permanente                        | comutável (4 h)   |
| Grau de proteção                      | IP 44   |
| Classe de proteção                    | II  |
| Intervalo de temperatura              | -20 °C até +50 °C   |
| Frequência Bluetooth                  | 2,4-2,48 GHz (L 800 / L 810 / L 820 LED iHF Connect)  |
| Potência emissora Bluetooth           | 5 dBm / 3 mW (L 800 / L 810 / L 820 LED iHF Connect)  |
| Frequência iHF                        | 5,8 GHz   |
| Potência emissora iHF                 | < 1 mW  |

## 13. Falhas de funcionamento

| Falha   | Causa  | Solução  |
|---|--|--|
| O candeeiro com sensor não tem tensão   | <ul style="list-style-type: none"> <li>■ Proteção disparou, não ligado, ligação interrompida</li> <li>■ Curto-circuito</li> </ul>  | <ul style="list-style-type: none"> <li>■ Rearme ou substitua a proteção, ligue o interruptor de rede, verifique o condutor com um multímetro</li> <li>■ Verifique as ligações</li> </ul>         |
| O candeeiro com sensor não se liga  | <ul style="list-style-type: none"> <li>■ Durante o modo diurno, a regulação crepuscular está ajustada para o modo noturno.</li> <li>■ Interruptor de rede DESLIGADO</li> <li>■ Proteção disparou</li> <li>■ Área de deteção ajustada incorretamente</li> </ul> | <ul style="list-style-type: none"> <li>■ Reajuste (potenciômetro ⑦)</li> <li>■ Ligue</li> <li>■ Rearme ou substitua o fusível; se necessário, verifique a ligação</li> <li>■ Reajuste</li> </ul> |
| O candeeiro com sensor não desliga  | <ul style="list-style-type: none"> <li>■ Movimento constante na área de deteção</li> </ul>   | <ul style="list-style-type: none"> <li>■ Examine a área e eventualmente reajustar</li> </ul>   |
| O candeeiro com sensor não desliga por completo   | <ul style="list-style-type: none"> <li>■ Seleccionada a iluminação de presença</li> </ul>  | <ul style="list-style-type: none"> <li>■ Coloque o seletor de programa em 0</li> </ul>   |
| O candeeiro com sensor liga inadvertidamente  | <ul style="list-style-type: none"> <li>■ O vento agita árvores e arbustos na área de deteção</li> <li>■ São detetados automóveis a passar na estrada</li> </ul>  | <ul style="list-style-type: none"> <li>■ Mude a área</li> <li>■ Mude a área</li> </ul>   |
| Existem objetos de metal de maiores dimensões na área de deteção, por ex., carros ou paredes de metal | <ul style="list-style-type: none"> <li>■ Mude a área</li> </ul>  | <ul style="list-style-type: none"> <li>■ Mude o carro de posição, p. ex.</li> </ul>  |

## SE

### 1. Om detta dokument

Läs noga igenom dokumentet och förvara det väl!

- Upphovsrättsligt skyddat. Eftertryck, även delar av texten, bara med vårt samtycke.
- Ändringar som görs pga den tekniska utvecklingen, förbehålles.

#### Symbolförklaring



Varning för fara!



Hänvisning till textställen i dokumentet.

### 2. Allmänna säkerhetsanvisningar



Bryt spänningen före alla arbeten på produkten!

- Inkoppling måste utföras i spänningsfritt tillstånd.
- Bryt strömmen och kontrollera med spänningsprovare att alla parter är spänningslösa.
- Eftersom sensorarmaturen installeras till nätspänningen måste arbetet utföras på ett fackmannamässigt sätt enligt gällande installationsföreskrifter och anslutningskrav i respektive land. (t.ex. **DE**: VDE 0100, **AT**: ÖVE / ÖNORM E8001-1, **CH**: SEV 1000)

### 3. L 800 / L 810 / L 820 LED iHF L 800 / L 810 / L 820 LED iHF Connect

- ① Armaturhus
- ② Väggfäste
- ③ Skydd nedtill
- ④ Skydd upp till
- ⑤ Nätkabel infällt montage
- ⑥ Nätkabel utanpåliggande
- ⑦ Montagehakar förenklar monteringen / dragavlastning för kablar
- ⑧ Gummitätningar
- ⑨ Distanser för utanpåliggande installation
- ⑩ Husnummerpanel  
(L 820 LED iHF / L 820 LED iHF Connect)
- ⑪ Låsskruvar till husnummerpanel  
(L 820 LED iHF / L 820 LED iHF Connect)
- ⑫ Inställning av räckvidden
- ⑬ Efterlöstid
- ⑭ Skymningsinställning
- ⑮ Programinställning
- ⑯ Permanentljus

## 4. Principen

Sensorarmatur med en aktiv rörelsevak. Den integrerade iHF-sensorn sänder högfrekventa elektromagnetiska vågor (5,8 GHz) och mottar deras eko. När personer rör sig inom armaturens bevakningsområde registreras ekoförändringen av sensorn. Detta utlöser kommandot "tänd ljuset". Detekteringen fungerar också genom dörrar, glas eller tunna väggar.

Sensorlampans funktioner kan ställas in via smarttelefon och surfplatta eller ställskruvar direkt på armaturen. Att skapa belysningsgrupper sammankopplade med Bluetooth är bara möjligt att göra via smarttelefon eller surfplatta. (L 800 LED iHF Connect / L 810 LED iHF Connect / L 820 LED iHF Connect)

#### Bevakningsområden vid väggmontage:

- 1) Min. räckvidd (1 m)
- 2) Max. räckvidd (5 m)

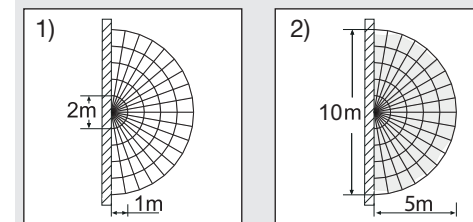

#### Anmärkning:

iHF-sensorns högfrekvenseffekt är ca 1 mW – det är bara en tusendel av sändareffekten från en mobiltelefon eller en mikrovågsugn.

#### Anmärkning:

Sensorn lämpar sig för att automatiskt tända belysning. Olika väderförhållanden kan påverka sensorn. Vindbyar, snö, regn, hagel m.m. kan utlösa en oönskad tändning.

## 5. Elektrisk anslutning

För att uppnå den angivna räckvidden på 5 m, bör montagehöjden vara ca 2 m.

#### Nätanslutningens matarledning (se bild)

Nätanslutningens matarledning består av en 3-ledarkabel:

- L** = Fas (oftast svart, brun eller grå)
- N** = Neutralledare (oftast blå)
- PE** = Skyddsledare (grön/gul)

Vid osäkerhet, måste kabeln identifieras med en spänningskontroll; gör den därefter spänningsfri igen. Fas (**L**) och neutralledare (**N**) ansluts till kopplingsplinten.

### Viktigt:

En förväxling av anslutningarna leder till kortslutning i armaturen eller i säkringsskåpet. I ett sådant fall måste de enskilda kablarna identifieras igen och anslutas på nytt.

### Anmärkning:

Armaturens ljuskälla kan inte bytas ut; om ljuskällan ändå måste bytas ut (t.ex. när den är uttjänt), så måste hela armaturen bytas. I nätkabeln kan en strömställare för till- och frånkoppling installeras.

## 6. Funktionen

Efter montage av kupan och installation av nätkabeln, är sensorarmaturen klar att användas. Om armaturen tänds manuellt med strömbrytare, släcks den alltid efter 10 sekunder för kalibrering och är därefter aktiv i sensordrift. Strömbrytaren behöver inte manövreras igen.

**Funktionerna kan ställas in via Smart Remote App (L 800 LED iHF Connect / L 810 LED iHF Connect / L 820 LED iHF Connect) eller ställskruvar.**

### Anmärkning:

Det är alltid den sista inställningen som gäller oavsett om den är gjord via vred på armaturen eller via Smart Remote App.

### Smart Remote App

För att konfigurera armaturen med smarttelefon eller surfplatta måste STEINEL Smart Remote App laddas ner från AppStore. Det krävs en Bluetooth-förberedd smartphone eller surfplatta.

### QR-Codes

Android



iOS



### Ytterligare funktioner endast via Smart Remote App:

- Huvudljus- / grundljusnivå inställbar
- Utökad inställning av räckvidden
- Gruppstyrning
- Skymningsinställning via teach-in

### Inställning av räckvidd (känslighet) ⑤

Fabriksinställning: 5 m

Med räckvidd menas det cirkelformade område på marken som utgör bevakningsområdet vid monteringen på 2,5 m höjd.

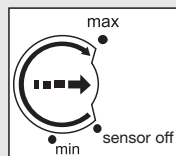

- Potentiometer max. = max. räckvidd 5 m
- Potentiometer min. = min. räckvidd 1 m
- Potentiometer "●" = sensor off

Rörelsedetekteringen och alla andra sensorfunktioner är helt frånkopplade (sensor off). Med den inställningen fungerar armaturen som en vanlig armatur och kan tändas och släckas med ljuskontakten.

### Efterlystid (frånkopplingsfördröjning) ④

Fabriksinställning: 5 sek.

Armaturens önskade efterlystid kan steglöst ställas in från ca 5 sek. till max. 15 min.

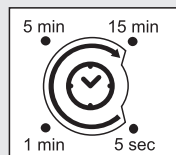

- Ställskruven i läge:  
**15 min** = maximal tid (15 min.)  
**5 sec** = minsta tid (5 sek.)  
För inställning av bevakningsområdet rekommenderas att välja den kortaste tiden 5 sec.

Varje ny detekterad rörelse startar om tiden på nytt. För inställningen av bevakningsområdet och för funktionstestet, rekommenderas den kortaste tiden.

### Anmärkning:

Efter varje gång som lampan har släckts avbryts rörelsebevakningen i ca 1 Sekund innan en ny rörelse åter kan tända armaturen.

### Inställning av skymningsnivån (aktiveringsnivå) ⑦

Fabriksinställning: 1000 Lux

Armaturens aktiveringsnivå kan steglöst ställas in mellan ca 2 till 1000 Lux.

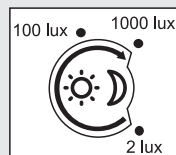

- Ställskruven i läge:  
**1000 lux** = dagsljusdrift ca 1000 Lux  
**2 lux** = skymningsdrift ca 2 Lux

För inställning av bevakningsområdet i dagsljus ska ställskruven ställas på 1000 lux.

### Programinställning ⑧

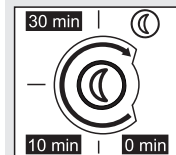

- 0 min** = Mjukstart / inget grundljus TILL fr.o.m. inställt skymningsvärde  
**10 min** = Mjukstart + grundljus 10 Minuter  
**30 min** = Mjukstart + grundljus 30 Minuter  
**(C)** = Mjukstart + grundljus hela natten

## 7. Permanentljus ⑨

Om en brytare monteras på nätanslutningens mar- talföring, finns möjligheten till följande funktioner förutom att bara tända och släcka:

### Permanentljus

#### 1) Tända fast ljus

Brytare 2 x FRÅN och TILL. Lampan ställs på permanent ljus i 4 timmar (blå LED lyser bakom armaturens skydd ④). Därefter återgår sensorn automatiskt till sensordrift igen (blå LED från).

#### 2) Släcka fast ljus

Brytare 1 x FRÅN och TILL. Armaturen slocknar resp. går över i sensordrift.

### Viktigt:

Brytaren bör aktiveras flera gånger i snabb följd (ca 0,2-1 sekund).

### Vad är mjukstart?

Sensorlampan har en mjukstartfunktion. Vilket betyder, att ljuset inte har maximal effekt när det tänds, utan ljuset dimras upp inom en sekund upp till 100%. Detsamma gäller när ljuset släcks.

### Vad är grundljus?

Grundljuset ger permanent belysning om natten med ca 10% ljuseffekt. Först vid rörelse i bevakningsområdet tänds ljuset (under inställd tid, se efterlystid ④) med maximal effekt (100 %). Därefter går lampan tillbaka till grundljus (ca 10 %).

### Anmärkning:

I grundljusläge kan LED börja fladdra lite beroende av lokalt elnät. Det är alltså inget fel på produkten och därmed ingen orsak till reklamation.

## 8. Underhåll/Skötsel

Produkten är underhållsfri. Armaturen kan rengöras med en fuktig trasa (utan rengöringsmedel) när den är smutsig.

## 9. Avfallshantering

Elapparater, tillbehör och förpackning måste lämnas in till miljövänlig återvinning.



Kasta inte elapparater i hushållssoporna!

### Gäller endast EU-länder:

Enligt det gällande europeiska direktivet om uttjänta elektriska och elektroniska apparater och dess omsättning i nationell lagstiftning, måste uttjänta elapparater lämnas in till miljövänlig återvinning.

## 10. CE-deklaration

Härmed försäkras STEINEL Vertrieb GmbH att denna typ av radioutrustning L 800 LED iHF Connect / L 810 LED iHF Connect / L 820 LED iHF Connect överensstämmer med direktiv 2014/53/EU. Den fullständiga texten till EU-försäkran om överensstämmelse finns på följande webbadress: [www.steinel.de](http://www.steinel.de)

## 11. Tillverkargaranti

Denna Steinel-produkt är tillverkad med största noggrannhet. Den är funktions- och säkerhets-testad enligt gällande föreskrifter och har därefter genomgått en stickprovskontroll. Steinel garanterar felfritt tillstånd och felfri funktion. Garantin gäller i 36 månader från inköpsdagen. Vi åtgärdar bristfälligheter orsakade av material- eller tillverkningsfel. Garantin uppfylls genom reparation eller utbyte av bristfälliga delar efter vårt val. Garantin omfattar inte slitage och skador orsakade av felaktigt hanterande eller bristande underhåll och skötsel av produkten. Följdsador på främmande föremål ersätts ej. Garantin gäller endast då produkten, som inte får vara demonterad, sändes väl förpackad med kort beskrivning av felet och fakturakopia eller kvitto (inköpsdatum och stämpel) till vår representant eller lämnas till inköpsstället.

### Reparationservice:

Kontakta nästa serviceställe för reparationer efter garantitidens utgång eller vid bristfälligheter som inte omfattas av garantin.

**3 ÅR S**  
TILLVERKAR  
GARANTI

## 12. Tekniska data

|                                    |   |
|------------------------------------|---|
| Mått (H × B × D)                   | 88 × 230 × 145 mm (L 800 LED iHF / L 800 LED iHF Connect)<br>91 × 230 × 145 mm (L 810 LED iHF / L 810 LED iHF Connect)<br>260 × 230 × 145 mm (L 820 LED iHF / L 820 LED iHF Connect)                          |
| Material                           | Armatyrhus: aluminium<br>Armatyrens kupa: plast   |
| Spänning                           | 220 – 240 V, 50/60 Hz   |
| Effekt                             | 10 W / 611 lm / 61 lm/W (L 800 LED iHF / L 800 LED iHF Connect)<br>12,5 W / 858 lm / 71,5 lm/W (L 810 LED iHF / L 810 LED iHF Connect)<br>12,5 W / 858 lm / 71,5 lm/W (L 820 LED iHF / L 820 LED iHF Connect) |
| Effektfaktor                       | 0,89  |
| Färgtemperatur                     | 3000 k (varm vit)   |
| LED livslängd (L70B10 enligt LM80) | 50 000 timmar   |
| Bevakningsvinkel                   | 180° med underkrypskydd   |
| Bevakningsräckvidd                 | 1 – 5 m (radiell)   |
| Skymningsinställning               | 2 – 1000 Lux  |
| Efterlystid                        | 5 sek. – 15 min.  |
| Grundljus                          | 0 eller 10 %, mjukstart (tillval med Smart Remote)  |
| Permanent ljus                     | kopplingsbart (4 h)   |
| Skyddsklass                        | IP44  |
| Isolationsklass                    | II  |
| Temperaturområde                   | -20 °C till +50 °C  |
| Frekvens Bluetooth                 | 2,4 – 2,48 GHz (L 800 / L 810 / L 820 LED iHF Connect)  |
| Sändeffekt Bluetooth               | 5 dBm / 3 mW (L 800 / L 810 / L 820 LED iHF Connect)  |
| Frekvens iHF                       | 5,8 GHz   |
| Sändeffekt iHF                     | < 1 mW  |

## 13. Driftstörningar

| Störning  | Orsak  | Åtgärd   |
|---|--|--|
| Sensorarmaturen utan spänning   | ■ Säkring har utlöst, inte påkopplad, strömförsörjning avbruten<br>■ Kortslutning  | ■ Slå till säkringen, byt ut, slå till spänningen; testa med spänningsprovare<br>■ Kontrollera anslutningarna  |
| Sensorarmaturen tänds inte  | ■ vid dagsljusdrift, skymningsinställningen står på nattdrift<br>■ Nätströmbrytare FRÅN<br>■ Säkring har utlöst<br><br>■ Bevakningsområdet inte exakt inställt | ■ Justera inställningen (inställningsskruv ⑦)<br><br>■ Tillkoppla<br>■ Slå till säkringen, byt ut, kontrollera evtl. anslutningen<br>■ Justera inställningen |
| Sensorlampan släcks inte  | ■ Ständig rörelse i bevakningsområdet  | ■ Kontrollera området och ställ in på nytt om nödvändigt   |
| Sensorlampan släcks inte helt   | ■ Grundljus har valts  | ■ Programomkopplare på 0   |
| Sensorlampan tänds spontant   | ■ Vinden får träd och buskar att röra sig inom bevakningsområdet<br>■ Rörelser från bilar ute på gatan   | ■ Ändra bevakningsområde<br><br>■ Ändra bevakningsområde   |
| Större metallföremål som exempelvis bilar eller metallväggar inom bevakningsområdet | ■ Ändra bevakningsområde   | ■ Parkera om bilen t.ex.   |

## 1. Om dette dokument

### Læs vejledningen omhyggeligt, og gem den.

- Ophavsretligt beskyttet. Eftertryk, også i uddrag, kun med vores tilladelse.
- Vi forbeholder os ret til ændringer af hensyn til den tekniske udvikling.

### Symbolforklaring



Advarsel mod farer!



Henvielse til tekststeder i dokumentet.

## 2. Generelle sikkerhedsanvisninger



Afbrud spændingstilførslen, før der arbejdes på enheden!

- Ved montering skal spændingen til den el-ledning, der skal tilsluttes, være afbrudt. Sluk derfor først strømmen, og kontrollér med en spændingsstester, at spændingen er afbrudt.
- Når sensorlampen installeres, arbejdes der med netspænding. Derfor skal arbejdet udføres fagligt korrekt i overensstemmelse med det pågældende lands installationsforskrifter og tilslutningsforhold. (f.eks. **DE:** VDE 0100, **AT:** ÖVE / ÖNORM E8001-1, **CH:** SEV 1000)

## 3. L 800 / L 810 / L 820 LED iHF L 800 / L 810 / L 820 LED iHF Connect

- ① Lampehus
- ② Vægbeslag
- ③ Afdækning nederst
- ④ Afdækning øverst
- ⑤ Netledning i væg
- ⑥ Netledning uden på væg
- ⑦ Monteringskroge til forenkling af monteringen / trækaflastning af ledningerne
- ⑧ Tætningspropper
- ⑨ Afstandsholdere til netledning uden på væg
- ⑩ Husnummerpanel (L 820 LED iHF / L 820 LED iHF Connect)
- ⑪ Sikringskruer til husnummerpanel (L 820 LED iHF / L 820 LED iHF Connect)
- ⑫ Rækkeviddeindstilling
- ⑬ Tidsindstilling
- ⑭ Skumringsindstilling
- ⑮ Programindstilling
- ⑯ Funktion med permanent belysning

## 4. Princippet

Sensorlampe med en aktiv bevægelsessensor. Den integrerede iHF-sensor udsender højfrekvente elektromagnetiske bølger (5,8 GHz) og modtager deres ekko. Når personer bevæger sig i lampens registreringsområde, registreres ændringen i ekkoet af sensoren. En mikroprocessor udløser derefter kommandoen "Tænd lyset". Sensoren kan registrere signaler gennem døre, ruder og tynde vægge.

Sensorlampens funktioner kan indstilles via smartphone og tablet eller indstillingsregulator. Bluetooth-forbindelse er kun mulig via smartphone eller tablet. (L 800 LED iHF Connect / L 810 LED iHF Connect / L 820 LED iHF Connect)

### Overvågningsområder ved vægmontering:

- 1) Minimal rækkevidde (1 m)
- 2) Maksimal rækkevidde (5 m)

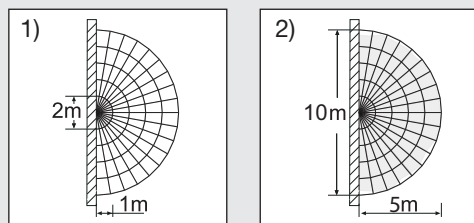

### Bemærk:

iHF-sensorens højfrekvenseffekt er ca. 1 mW – det er kun en tusindedel af sendeeffekten fra en mobiltelefon eller en mikrobølgeovn.

### Bemærk:

Sensoren er velegnet til automatisk tænding af lys. Vejret kan påvirke sensorens funktion. Ved kraftige vindstød, sne, regn og hagl kan der ske fejlaktivering.

## 5. Elektrisk tilslutning

For at nå den angivne rækkevidde på 5 m skal monteringshøjden være på ca. 2 m.

Tilslutning af netledningen (**se fig.**)

Netledningen består af en ledning med 3 ledere:

- L** = fase (oftest sort, brun eller grå)
- N** = nulleder (oftest blå)
- PE** = jordledning (grøn/gul)

Hvis du er i tvivl, skal du identificere ledningerne med en spændingstester og derefter afbryde spændingen igen. Fase (**L**) og nulleder (**N**) sluttes til kronemuffen.

### Vigtigt:

Ombytning af tilslutningerne fører senere til kortslutning i enheden eller i sikringsboksen. Hvis dette sker, skal de enkelte ledninger identificeres og monteres igen.

### Bemærk:

Lyskilden i denne lampe kan ikke udskiftes. Hvis lyskilden skal udskiftes (f.eks. når den ikke fungerer længere), skal hele lampen udskiftes

Der kan naturligvis installeres en tænd- og slukk-kontakt i netledningen.

## 6. Funktioner

Når huset er monteret, og strømmen er tilsluttet, kan sensorlampen tages i brug. Når lampen tændes manuelt via tænd/sluk-kontakten, slukker den efter 10 sekunder i hele kalibreringsfasen og er efterfølgende aktiv med henblik på sensorstyring. Det er ikke nødvendigt at tænde kontakten igen.

Funktionerne kan indstilles via **Smart Remote-app (L 800 LED iHF Connect / L 810 LED iHF Connect / L 820 LED iHF Connect)** eller **indstillingsknap**.

### Bemærk:

Det er de indstillinger, som blev foretaget på det sidst anvendte betjeningselement, der gælder.

### Smart Remote-app

For at konfigurere lampen med smartphone eller tablet skal du downloade STEINEL Smart Remote-appen fra din AppStore. Du skal bruge en smartphone eller tablet med Bluetooth.

### QR-koder

Android



iOS



### Flere funktioner kun med Smart Remote-appen:

- Indstilleligt hovedlys- / grundlysniveau
- Udvidet rækkeviddeindstilling
- Gruppenetværk
- Skumringsindstilling vha. Teach-In

### Rækkeviddeindstilling (følsomhed) ⑤

Standardindstilling: 5 m

Med begrebet rækkevidde menes den kredsformede diameter på jorden, som ved montering i 2,5 m højde giver registreringsområdet.

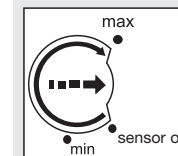

- Potentiometer maksimalt = maks. rækkevidde 5 m
- Potentiometer minimalt = min. rækkevidde 1 m
- Potentiometer "●" = sensor off

Bevægelsesregistreringen og alle andre sensorfunktioner er komplet slået fra (sensor off). I denne indstilling kan lampen anvendes som en almindelig lampe og tændes og slukkes på kontakten.

### Tidsindstilling (frakoblingsforsinkelse) ⑥

Standardindstilling: 5 s

Den ønskede lysperiode for lampen kan indstilles trinløst fra ca. 5 s til maks. 15 min.

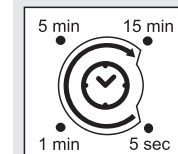

- Indstillingsknap på:
- 15 min** = maksimal tid (15 min)
  - 5 sec** = minimal tid (5 s)
- Det anbefales at vælge den korteste tid 5 sec ved indstilling af overvågningsområdet.

Enhver bevægelse som registreres, inden denne tid er udløbet, starter tidstælleren igen. Ved indstilling af overvågningsområdet og ved funktionstesten anbefales det at indstille den korteste tid.

### Bemærk:

Hver gang lampen slukkes, er en ny bevægelsesregistrering spærret i ca. 1 sekund. Først derefter kan lampen igen tændes ved bevægelse.

### Skumringsindstilling (reaktionsværdi) ⑦

Standardindstilling: 1000 Lux

Lampens ønskede aktiveringstærskel kan indstilles trinløst fra ca. 2 til 1000 Lux.

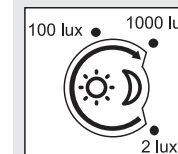



- Indstillingsknap på:
- 1000 lux** = dagslysendstilling ca. 1000 Lux
  - 2 lux** = skumringsindstilling ca. 2 Lux

For at indstille overvågningsområdet ved dagslys skal indstillingsknappen stilles på 1000 lux.

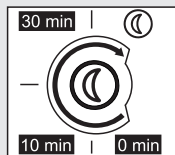

## Programindstilling ⑧



- 0 min** = softstart / intet grundlys TÆNDT fra den indstillede skumringsværdi
- 10 min** = softstart + grundlys 10 Minutter
- 30 min** = softstart + grundlys 30 Minutter
-  = softstart + grundlys hele natten

## 7. Funktionen permanent belysning ⑨

Hvis der monteres en tænd-/slukkkontakt i netledningen, er følgende funktioner mulige foruden tænd og sluk:

### Permanent lys

#### 1) Tænd for permanent belysning:

Sluk og tænd 2 x for kontakten. Lampen indstilles på permanent belysning i 4 timer (blå LED lyser bag skærmen ④). Derefter skifter den automatisk tilbage til sensorstyring (blå LED slukket).

#### 2) Sluk permanent belysning:

Sluk og tænd 1 x for kontakten. Lampen slukker eller skifter til sensorstyring.

### Vigtigt:

Den gentagne aktivering af kontakten skal ske hurtigt efter hinanden (inden for 0,2 - 1 sekund).

### Hvad er soft-lysstart?

Sensorlampen har en soft-lysstart-funktion. Det betyder, at lyset ved tilkobling ikke direkte skifter om på maksimal effekt, men derimod langsomt regulerer lysstyrken op til 100 % inden for et sekund. På samme måde reguleres lyset langsomt ned, når det slukkes.

### Hvad er grundlys?

Grundlys giver mulighed for permanent belysning om natten med en lyseffekt på ca. 10 %. Først når der sker en bevægelse i overvågningsområdet, tændes lyset (i det indstillede tidsrum, se slukningsforsinkelse ⑥) med maksimal lyseffekt (100 %). Derefter skifter lampen igen til grundlys (ca. 10 %).

### Bemærk:

I lysdæmpningsmodus kan LED'erne flimre en smule afhængigt af det lokale strømnet. Dette er ikke en defekt ved produktet og ikke årsag til reklamation.

## 8. Vedligeholdelse/pleje

Produktet er vedligeholdelsesfrit. Lampen kan i tilfælde af tilsmudsning rengøres med en fugtig klud (uden rengøringsmiddel).

## 9. Bortskaffelse

Elapparater, tilbehør og emballage skal bortskaffes til miljøvenlig genvinding.



Smid ikke elapparater ud sammen med husholdningsaffaldet!

### Kun for EU-lande:

I henhold til det europæiske direktiv om kasserede el- og elektronikapparater skal kasserede elapparater indsamles separat og bortskaffes til miljøvenlig genvinding.

## 10. Overensstemmelseserklæring

Hermed erklærer STEINEL Vertrieb GmbH, at radio-udstyrstypen L 800 LED iHF Connect / L 810 LED iHF Connect / L 820 LED iHF Connect er i overensstemmelse med direktiv 2014/53/EU. EU-overensstemmelseserklæringens fulde tekst kan findes på følgende internetadresse: [www.steinell.de](http://www.steinell.de)

## 11. Producentgaranti

Dette Steinell-produkt er fremstillet med største omhu, funktions- og sikkerhedstestet iht. de gældende forskrifter samt underlagt stikprøvekontrol. Steinell garanterer for upåklagelig beskaffenhed og funktion. Garantien gælder 36 måneder fra den dag, produktet er solgt til forbrugeren. Vi afhjælper mangler, der skyldes materiale- eller fabrikationsfejl, og garantien ydes i form af reparation eller udskiftning af defekte dele efter vores valg. Der ydes ikke garanti ved skader på sliddele, ej heller ved skader og mangler, der er opstået pga. ukorrekt behandling og vedligeholdelse. Yderligere følgeskader på fremmede genstande dækkes ikke.

Garantien gælder kun, hvis den ikke-adskilte enhed sammen med en beskrivelse af fejlen, kassebon eller faktura (købsdato og forhandlerstempel) sendes velemballeret til den pågældende serviceafdeling.

## Reparationservice:

Når garantiperioden er udløbet, eller i tilfælde af mangler, der ikke dækkes af garantien, skal du spørge nærmeste serviceværksted om mulighederne for reparation.

**3 ÅRS  
PRODUCENT  
GARANTI**

## 12. Tekniske data

|                                |   |
|--------------------------------|---|
| Mål (H x B x D)                | 88 x 230 x 145 mm (L 800 LED iHF / L 800 LED iHF Connect)<br>91 x 230 x 145 mm (L 810 LED iHF / L 810 LED iHF Connect)<br>260 x 230 x 145 mm (L 820 LED iHF / L 820 LED iHF Connect)                          |
| Materiale                      | Lampehus: Aluminium<br>Skærm: Plast   |
| Nettilslutning                 | 220-240 V, 50/60 Hz   |
| Effekt                         | 10 W / 611 lm / 61 lm/W (L 800 LED iHF / L 800 LED iHF Connect)<br>12,5 W / 858 lm / 71,5 lm/W (L 810 LED iHF / L 810 LED iHF Connect)<br>12,5 W / 858 lm / 71,5 lm/W (L 820 LED iHF / L 820 LED iHF Connect) |
| Effektfaktor                   | 0,89  |
| Farvetemperatur                | 3000 kelvin (varm hvid)   |
| LED-levetid (L70B10 iht. LM80) | 50.000 timer  |
| Overvågningsvinkel             | 180° med krybesikring   |
| Overvågningsrækkevidde         | 1-5 m (radialt)   |
| Skumringsindstilling           | 2-1000 Lux  |
| Tidsindstilling                | 5 s - 15 min  |
| Grundlys                       | 0 eller 10 %, softstart (som ekstraudstyr med Smart Remote)   |
| Permanent belysning            | Kan tændes (4 h)  |
| Kapslingsklasse                | IP44  |
| Beskyttelsesklasse             | II  |
| Temperaturområde               | -20 °C til +50 °C   |
| Bluetooth-frekvens             | 2,4-2,48 GHz (L 800 / L 810 / L 820 LED iHF Connect)  |
| Bluetooth-sendeeffekt          | 5 dBm / 3 mW (L 800 / L 810 / L 820 LED iHF Connect)  |
| Frekvens iHF                   | 5,8 GHz   |
| Sendeeffekt iHF                | < 1 mW  |

## 13. Driftsforstyrrelser

| Fejl  | Årsag   | Afhjælpning   |
|---|---|---|
| Sensordlampen får ingen spænding  | <ul style="list-style-type: none"> <li>■ Sikring udløst, ikke slået til, ledning afbrudt</li> <li>■ Kortslutning</li> </ul>   | <ul style="list-style-type: none"> <li>■ Slå sikring til, udskift, tænd tænd/sluk-kontakt, kontrollér ledning med en spændingstester</li> <li>■ Kontrollér tilslutninger</li> </ul> |
| Sensordlampen tænder ikke   | <ul style="list-style-type: none"> <li>■ Ved brug i dagslys er skumringsindstillingen indstillet på natmodus</li> <li>■ Nettilslutning slukket</li> <li>■ Sikring udløst</li> <li>■ Overvågningsområdet er ikke indstillet korrekt</li> </ul> | <ul style="list-style-type: none"> <li>■ Indstil igen (knap ⑦)</li> <li>■ Tænd</li> <li>■ Slå sikring til, udskift, kontrollér evt. tilslutning</li> <li>■ Justér igen</li> </ul>   |
| Sensordlampen slukker ikke  | <ul style="list-style-type: none"> <li>■ Konstant bevægelse i overvågningsområdet</li> </ul>  | <ul style="list-style-type: none"> <li>■ Kontrollér området og juster eventuelt påny</li> </ul>   |
| Sensordlampen slukker ikke helt   | <ul style="list-style-type: none"> <li>■ Grundlys er valgt</li> </ul>   | <ul style="list-style-type: none"> <li>■ Indstil programvælgeren på 0</li> </ul>  |
| Sensordlampen tænder utilsigtet   | <ul style="list-style-type: none"> <li>■ Vinden får træer og buske i overvågningsområdet til at bevæge sig</li> <li>■ Registrering af biler på gaden</li> </ul>   | <ul style="list-style-type: none"> <li>■ Juster området</li> <li>■ Juster området</li> </ul>  |
| Større metalgenstande, som f.eks. biler eller metalvægge, i overvågningsområdet | <ul style="list-style-type: none"> <li>■ Juster området</li> </ul>  | <ul style="list-style-type: none"> <li>■ Flyt f.eks. en bil</li> </ul>  |

## FI

### 1. Tämä asiakirja

#### Lue huolellisesti ja säilytä tulevaa tarvetta varten!

- Tekijänoikeudellisesti suojattu. Jälkipainatus (myös osittainen) sallittu vain, mikäli annamme siihen luvan.
- Oikeudet teknistä kehitystä palveleviin muutoksiin pidätetään.

#### Symbolit



**Vaaroista ilmoittava varoitus!**



**Viite asiakirjan tekstin kohtiin.**

### 2. Yleiset turvaohjeet



**Katkaise virta, ennen kuin suoritat laitteelle mitään toimenpiteitä!**

- Asennus on tehtävä jännitteettömänä. Katkaise siksi ensin virta ja tarkista jännitteettömyys jännitteenkoettimella.
- Tunnistinvalaisin liitetään verkkojännitteeseen. Asennus on suoritettava asiantuntevasti. Voimassa olevia asennus- ja liitännäsohjeita on noudatettava.

### 3. L 800 / L 810 / L 820 LED iHF L 800 / L 810 / L 820 LED iHF Connect

- ① Valaisinrunko
- ② Seinäkiinnitysosa
- ③ Kupu alhaalla
- ④ Kupu ylhäällä
- ⑤ Verkkojohto, uppoasennus
- ⑥ Verkkojohto, pinta-asennus
- ⑦ Asennuskoukku helpottamaan asennusta / johtojen vedonpoistoon
- ⑧ Tiivistetulpat
- ⑨ Korotusholkki tulojohdon pinta-asennukseen
- ⑩ Talonumerokilpi (L 820 LED iHF / L 820 LED iHF Connect)
- ⑪ Talonumerokilven kiinnitysruuvit (L 820 LED iHF / L 820 LED iHF Connect)
- ⑫ Toiminta-alueen rajaus
- ⑬ Kytöntaajan asetus
- ⑭ Hämäryystason asetus
- ⑮ Ohjelma-asetus
- ⑯ Jatkuvan valon kytkentä

## 4. Toimintaperiaate

Tunnistinvalaisin sisältää aktiivisen liiketunnistimen. Sisäänrakennettu iHF-tunnistin lähettää suurtaajuisia sähkömagneettisia aaltoja (5,8 GHz) ja vastaanottaa niiden kaiun. Tunnistin havaitsee kaiun muuttumisen, kun valaisimen reagointialueella liikkuu ihmisiä. Mikroprosessori laukaisee tällöin "Kytke valo" -käskyn. Tunnistus on mahdollista ovien, lasiruutujen tai kevytrakenneseinien lävitse.

Tunnistinvalaisimen toiminnot voi säätää älypuhelimien ja tablettitietokoneen tai säätimen avulla. Bluetooth-yhteys on mahdollinen vain älypuhelimien tai tablettitietokoneen avulla. (L 800 LED iHF Connect / L 810 LED iHF Connect / L 820 LED iHF Connect)

#### Toiminta-alueet seinäasennuksessa:

- 1) Plenin mahdollinen toimintaetäisyys (1 m)
- 2) Suurin mahdollinen toimintaetäisyys (5 m)

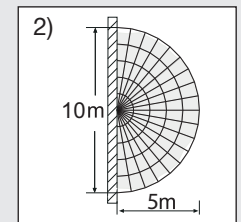
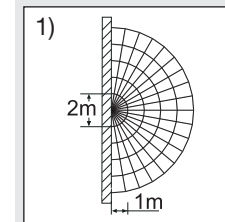

#### Huomautus:

Suurtaajuustunnistimen lähetysteho on noin 1 mW – tämä on vain tuhannesosa kannettavan puhelimen tai mikroaaltouunin lähetystehosta.

#### Huomautus:

Tunnistin soveltuu valon automaattiseen kytkentään. Sääolosuhteet voivat vaikuttaa tunnistimen toimintaan. Voimakkaat tuulenpuuskat sekä lumi-, vesi- ja raesateet saattavat aiheuttaa virheitöimintöjä, koska tunnistin ei erota säässä tapahtuvia äkillisiä lämpötilan vaihteluita lämmönlähteistä.

## 5. Sähköliitäntä

Tunnistin on asennettava noin 5 metrin korkeuteen, jotta ilmoitettu 2 metrin toimintaetäisyys saavutetaan.

Verkkojohdon liitäntä (**ks. kuva**)

Verkkojohtona käytetään 3-johtimista kaapelia:

- L** = vaihe (useimmiten musta, ruskea tai harmaa)  
**N** = nolajohdin (useimmiten sininen)  
**PE** = suojamaajohdin (vihreä/keltainen)

Epäselvissä tapauksissa johtimet on tunnistettava jännitteenkoettimella; katkaise sen jälkeen jälleen virta. Vaihe (L) ja nollajohdin (N) liitetään kytkentäliittimeen.

### Tärkeää:

Liitäntöjen vaihtuminen keskenään johtaa oikosulkuun laitteessa tai sulakekotelossa. Tässä tapauksessa yksittäiset johtimet on tunnistettava ja yhdistettävä uudelleen.

### Huomautus:

Tämän valaisimen valonlähde ei voi vaihtaa; koko valaisin on vaihdettava uuteen, jos valonlähde ei enää toimi (esim. sen käyttöajan päätyttyä).

Verkkajohtoon voidaan asentaa verkkokytkin virran kytkemiseksi ja katkaisemiseksi.

## 6. Toiminta

Tunnistinvalaisin voidaan ottaa käyttöön, kun kotelo on asennettu ja laite on kytketty sähköverkkoon. Kun valaisin otetaan käyttöön manuaalisesti valokatkaisinta painamalla, se kytkeytyy pois päältä mittausvaihetta varten noin 10 sekunnin kuluttua ja on sen jälkeen valmis toimimaan tunnistinkäytössä. Valokatkaisinta ei tarvitse painaa uudelleen.

**Toiminnot voidaan säätää Smart Remote App -sovelluksen (L 800 LED iHF Connect / L 810 LED iHF Connect / L 820 LED iHF Connect) tai säätimen avulla.**

### Huomautus:

Viimeksi käytetyllä välineellä tehdyt asetukset ovat voimassa.

### Smart Remote App -sovellus

STEINEL Smart Remote -sovellus on ladattava AppStore-myyrmälästä älypuhelimien tai tablettitietokoneen avulla tehtävää valaisimen konfigurointia varten. Tarvitset Bluetooth-kelpoisen älypuhelimien tai tabletin.

### QR-koodit

Android

iOS



### Lisätoimintoja vain Smart Remote

App -sovelluksen avulla:

- Päävalaistuksen/perusvalaistuksen tehokkuuden asetusmahdollisuus
- Laajennettu toimintaetäisyyden rajaus
- Kytkeminen ryhmään
- Hämäryyastian asetus Teach-In-toiminnon avulla

### Toimintaetäisyyden rajaus (herkkyys) ⑤

Tehdasasetus: 5 m

Toimintaetäisyydellä tarkoitetaan lattialle muodostuvan ympyrän halkaisijaa, kun valaisin asennetaan 2,5 m korkeudelle.

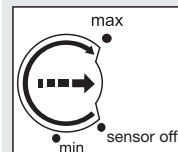

- Kiertokytkin maksimi = maks. toimintaetäisyys 5 m
- Kiertokytkin minimi = min.toimintaetäisyys 1 m
- Kiertokytkin "•" = tunnistin pois

Liikkeen tunnistus ja tunnistimen kaikki muut toiminnot ovat poissa toiminnasta (sensor off). Tässä asennossa valaisinta voidaan käyttää perinteisen valaisimen tavoin, jolloin valo sytytetään ja sammutetaan valokatkaisimella.

### Kytchentääjan asetus ⑥

Tehdasasetus: 5 s

Valaisimen kytkentäaika voidaan asettaa portaattomasti n. 5 sekunnin ja enintään 15 minuutin välille.

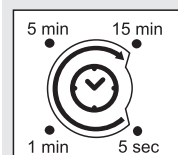

Säädin asennossa:  
**15 min** = suurin mahdollinen aika (15 min)  
**5 sec** = pienin mahdollinen aika (5 s)

Toiminta-alueita säädetessä suosittelemme valitsemaan lyhimmän ajan (5 sec).

Jokainen tämän ajan kuluessa havaittu liike käynnistää kytkentääjan uudelleen. Toiminta-alueen asetuksen ja toiminnan testauksen ajaksi tunnistimen kytkentäaika kannattaa asettaa pienimmäksi mahdolliseksi.

### Huomautus:

Valaisimen sammuttua kestää aina noin 1 sekunnin ajan, kunnes tunnistin reagoi liikkeeseen toiminta-alueella. Valo syttyy liikkeen yhteydessä uudelleen vasta tämän ajan kuluttua.

### Hämäryyastian asetus (kytkeytymiskynnys) ⑦

Tehtaalla suoritettu asetus: 1000 luksia

Valaisimen haluttu kytkeytymiskynnys voidaan asettaa portaattomasti noin 2–1000 luksin välille.

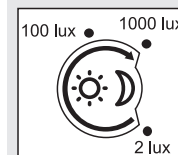

Säädin asennossa:

**1000 lux** = päiväkäyttö, n. 1000 luksia.  
**2 lux** = hämäräkäyttö, n. 2 luksia.

Kun toiminta-alue asetetaan valoisassa, säädin on asetettava 1000 lux asentoon.

### Ohjelma-asetus ⑧

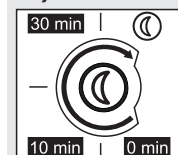

- 0 min** = pehmeä kytkeytyminen / ei perusvalaistusta asetetusta hämäryyastian alkaen
- 10 min** = pehmeä kytkeytyminen + perusvalaistus 10 Minuuttia
- 30 min** = pehmeä kytkeytyminen + perusvalaistus 30 Minuuttia
- ☾** = pehmeä kytkeytyminen + perusvalaistus koko pimeään ajan

## 7. Jatkuva valaistus ⑨

Jos verkkajohtoon asennetaan kytkin, seuraavat toiminnot ovat mahdollisia valon kytkennän ja sammuttamisen lisäksi:

### Jatkuvan valaistuksen kytkentä

#### 1) Jatkuvan valaistuksen kytkeminen päälle:

Kytkin 2 x POIS PÄÄLTÄ ja PÄÄLLE. Valaisimen valo asetetaan palamaan 4 tunnin ajaksi (sininen LED palaa valaisimen kuvun ④ takana). Sen jälkeen se siirtyy automaattisesti takaisin tunnistinkäyttöön (sininen LED sammuu).

#### 2) Jatkuvan valaistuksen sammuttaminen:

Kytkin 1 x POIS PÄÄLTÄ ja PÄÄLLE. Valaisin kytkeytyy pois päältä / siirtyy tunnistinkäyttöön.

### Tärkeää:

Kun kytkintä painetaan useamman kerran, tulisi painallusten seurata toisiaan nopeasti (0,2–1 sekunnin välein).

### Mitä valon pehmeä kytkeytyminen tarkoittaa?

Tunnistinvalaisin on varustettu valon pehmeän kytkeytymisen toiminnolla. Tämä tarkoittaa, että valo ei kytkeydy heti maksimiteholla, vaan kirkkaus säädetään yhden sekunnin sisällä hitaasti 100 %:n tehoon. Valo myös sammuu hitaasti.

### Mitä perusvalaistus tarkoittaa?

Perusvalaistus mahdollistaa jatkuvan valaistuksen pimeään aikaan noin 10 %:n valoteholla. Vasta toiminta-alueella tapahtuva liike kytkee valon (säädettyksi ajaksi, ks. kytkentäviive ⑥) suurimmalle valoteholle (100 %). Sen jälkeen valaisin kytkee takaisin perusvalaistukseen (n. 10 %).

### Huomautus:

Himmennystoiminnossa LED-valoissa saattaa esiintyä hieman välkyntää paikallisesta sähköverkosta riippuen. Kyseessä ei ole vika eikä se anna syytä reklamaatioon.

## 8. Huolto/hoito

Tuote on huoltovapaa.

Likaantunut valaisin voidaan puhdistaa kostealla liinalla (älä käytä puhdistusaineita).

## 9. Hävittäminen

Sähkölaitteet, tarvikkeet ja pakkaukset tulee toimittaa ympäristöstävälliseen kierrätykseen.



Älä heitä sähkölaitteita talousjätteiden sekaan!

### Koskee vain EU-maita:

Voimassa olevan eurooppalaisen sähkö- ja elektroniikkaromua koskevan direktiivin ja sen kansalliseen lainsäädäntöön saattamisen mukaisesti käytökelpottomat sähkölaitteet on kerättävä erikseen ja toimitettava ympäristöstävälliseen kierrätykseen.

## 10. Vaatimustenmukaisuusvakuutus

STEINEL Vertrieb GmbH vakuuttaa, että radiolaitetyyppi L 800 LED iHF Connect / L 810 LED iHF Connect / L 820 LED iHF Connect on direktiivin 2014/53/EU mukainen. EU-vaatimustenmukaisuusvakuutuksen täysimittainen teksti on saatavilla seuraavassa internetosoitteessa: [www.steinell.de](http://www.steinell.de)

## 11. Valmistajan takuu

Tämä STEINEL-tuote on valmistettu huolellisesti, ja sen toiminta ja turvallisuus on testattu voimassa olevien määräysten mukaisesti. Tuotantoa valvotaan pistokokein. STEINEL myöntää takuun tuotteen moitteettomalle toiminnalle ja rakenteelle. Takuuaika on 36 kuukautta ostopäivästä alkaen. Tänä aikana STEINEL vastaa kaikista materiaali- ja valmistusvirioista valintansa mukaan joko korjaamalla tai vaihtamalla vialliset osat. Takuun piiriin eivät kuulu kuluvat osat eivätkä vahingot, jotka ovat aiheutuneet väärästä huollosta tai käsittelystä tai laitteen putoamisesta. Takuu ei koske laitteen muille esineille mahdollisesti aiheuttamia vahinkoja.

Viallinen laite toimitetaan yhdessä lyhyen virhekuvausten ja ostokuitin kanssa (ostopäivämäärä ja myyjäiliikkeen leima) hyvin pakattuna lähimpään huoltopisteeseen. Takuu raukeaa, jos tuotetta on avattu enemmän kuin tuotteen asentaminen vaatii.

### Korjauspalvelu:

Takuuajan jälkeen tai takuun piiriin kuulumattoman vian ollessa kyseessä ota yhteyttä huoltopalveluumme ja pyydä tietoja korjausmahdollisuuksista.

**3** VUODEN  
VALMISTAJAN  
TAKUU

## 12. Tekniset tiedot

|  |   |
|--|---|
| Mitat (K x L x S)                      | 88 x 230 x 145 mm (L 800 LED iHF / L 800 LED iHF Connect)<br>91 x 230 x 145 mm (L 810 LED iHF / L 810 LED iHF Connect)<br>260 x 230 x 145 mm (L 820 LED iHF / L 820 LED iHF Connect)                          |
| Materiaali                             | Valaisinrunko: alumiini<br>Valaisimen kupu: muovi   |
| Verkkoliitäntä                         | 220–240 V, 50/60 Hz   |
| Teho                                   | 10 W / 611 lm / 61 lm/W (L 800 LED iHF / L 800 LED iHF Connect)<br>12,5 W / 858 lm / 71,5 lm/W (L 810 LED iHF / L 810 LED iHF Connect)<br>12,5 W / 858 lm / 71,5 lm/W (L 820 LED iHF / L 820 LED iHF Connect) |
| Tehokerroin                            | 0,89  |
| Väriämpötila                           | 3000 kelviniä (lämmin valkoinen)  |
| LEDin polttoikä (L70B10 LM80:n mukaan) | 50 000 tuntia   |
| Toimintakulma                          | 180°, alitussuoja   |
| Tunnistusetäisyys                      | 1–5 m (sivuuttaen)  |
| Hämäryystason asetus                   | 2–1000 luksia   |
| Kytkeäajan asetus                      | 5 s – 15 min  |
| Perusvalaistus                         | 0 tai 10 %, pehmeä kytketyminen (valinnaisesti Smart Remote -kaukosäätimellä)   |
| Jatkuvasti palava valo                 | kytkettävissä (4 h)   |
| Koteloitiluokka                        | IP44  |
| Suojausluokka                          | II  |
| Lämpötila-alue                         | -20 °C ... +50 °C   |
| Bluetooth-taajuus                      | 2,4–2,48 GHz (L 800 / L 810 / L 820 LED iHF Connect)  |
| Bluetooth-lähetysteho                  | 5 dBm / 3 mW (L 800 / L 810 / L 820 LED iHF Connect)  |
| Taajuus iHF                            | 5,8 GHz   |
| Lähetysteho iHF                        | < 1 mW  |

## 13. Käyttöhäiriöt

| Häiriö   | Syy   | Häiriön poisto  |
|--|---|---|
| Tunnistinvalaisimen jännite puuttuu  | ■ sulake on lauennut, ei kytketty päälle, katkos johdossa<br>■ oikosulku  | ■ kytke sulake päälle, vaihda sulake, kytke verkkokytkin päälle, tarkista johto jännitteenkoettimella<br>■ tarkasta liitännät               |
| Tunnistinvalaisin ei kytkedydylle päälle   | ■ päiväkäytössä, hämäräkytkin asetettu pimeään ajan käyttöön<br>■ verkkokytkin pois päältä<br>■ sulake on lauennut<br>■ toiminta-alueella ei ole suunnattu oikein | ■ aseta uudelleen (säädin ⑦)<br>■ kytke päälle<br>■ kytke sulake päälle, vaihda sulake, tarkista liitäntä tarvittaessa<br>■ säädä uudelleen |
| Tunnistinvalaisin ei kytkedydylle pois   | ■ jatkuvaa liikettä toiminta-alueella   | ■ tarkasta alue ja säädä tarvittaessa uudelleen   |
| Tunnistinvalaisin ei kytkedydylle kokonaan pois                                      | ■ valittu perusvalaistus  | ■ ohjelmanvalintakytkin asennossa 0   |
| Tunnistinvalaisin kytketty ei-toivotusti   | ■ tuuli liikuttaa puita ja pensaita toiminta-alueella<br>■ tiellä liikkuu autoja  | ■ säädä alue uudelleen<br>■ säädä alue uudelleen  |
| Toiminta-alueella on isokokoisia metalliesineitä, esim. autoja tai metallisia seiniä | ■ säädä alue uudelleen  | ■ esim. pysäköi auto toiseen paikkaan   |

## 1. Om dette dokumentet

### Les dokumentet nøye og ta godt vare på det.

- Med opphavsrett. Ettertrykk, også i utdrag, kun med vår tillatelse.
- Det tas forbehold om endringer som tjener tekniske fremskritt.

### Symbolforklaring



Advarsel om fare!



Henvising til tekststeder i dokumentet.

## 2. Generelle sikkerhetsinstruksjoner



Koble fra strømtilførselen før du foretar arbeider på apparatet!

- Ved montering må strømledningen som skal tilkobles, være uten spenning. Slå derfor først av strømmen og bruk en spenningstester til å kontrollere at strømtilførselen er stanset.
- Under installasjonen av sensorlampen kommer man i berøring med strømmettet. Arbeidet skal derfor utføres av fagfolk i henhold til de nasjonale elektroinstallasjonsforskrifter og tilkoblingskrav. (f.eks. **DE:** VDE 0100, **AT:** ÖVE / ÖNORM E8001-1, **CH:** SEV 1000)

## 3. L 800 / L 810 / L 820 LED iHF L 800 / L 810 / L 820 LED iHF Connect

- ① Lampehus
- ② Veggbrakett
- ③ Nedre deksel
- ④ Øvre deksel
- ⑤ Skjult nettledding
- ⑥ Åpen nettledding
- ⑦ Monteringskroker for enklere montering / strekkavlastning for ledningene
- ⑧ Tetningsplugg
- ⑨ Avstandholder for åpen ledningsføring
- ⑩ Husnummerpanel (L 820 LED iHF / L 820 LED iHF Connect)
- ⑪ Sikringsskruer til husnummerpanel (L 820 LED iHF / L 820 LED iHF Connect)
- ⑫ Rekkeviddeinnstilling
- ⑬ Tidsinnstilling
- ⑭ Skumringsinnstilling
- ⑮ Programinnstilling
- ⑯ Permanent lys

## 4. Virkemåte

Sensorlampe med en aktiv bevegelsessensor. Den integrerte iHF-sensoren sender ut høyfrekvente elektromagnetiske bølger (5,8 GHz) og mottar ekko fra disse. Sensoren merker ekkoforandringene når personer beveger seg i lampens dekningsområde, og en mikroprosessor utløser så koblingsbefalingen «Tenn lys». Bevegelser kan også registreres gjennom dører, glassflater eller tynne vegger.

Sensorlampens funksjoner kan stilles inn via smarttelefon og nettbrett eller stillskruer. Forbindelse via Bluetooth er mulig kun via smarttelefon eller nettbrett. (L 800 LED iHF Connect / L 810 LED iHF Connect / L 820 LED iHF Connect)

### Dekningsområder ved montering på vegg:

- 1) Minimal rekkevidde (1 m)
- 2) Maksimal rekkevidde (5 m)

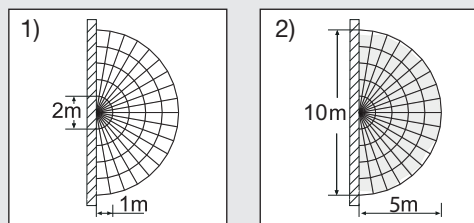

### NB:

iHF-sensorens høyfrekvenseffekt er ca. 1 mW – det er kun en tusendel av sendeeffekten til en mobiltelefon eller en mikrobølgeovn.

### NB:

Sensoren egner seg til automatisk tenning av lys. Værforholdene kan påvirke sensorfunksjonen. Sterke vindkast, snø, regn og haglbyger kan føre til feilkoblinger.

## 5. Elektrisk tilkobling

For å oppnå angitt rekkevidde på 5 m bør lampen monteres i ca. 2 meters høyde.

Koble til strømledningen (**s. fig.**)

Nettleddingen består av en 3-ledet kabel:  
**L** = fase (som regel svart, brun eller grå)  
**N** = nulleleder (som regel blå)  
**PE** = jordleder (grønn/gul)

I tvilstilfeller må kablen kontrolleres med en spenningstester; deretter slås strømtilførselen av igjen. Fase (**L**) og nulleleder (**N**) kobles til kroneklemmen.

### OBS:

En forveksling av koblingene fører til kortslutning i apparatet eller i sikringsskapet. I så tilfelle må de enkelte kablene identifiseres og kobles til på nytt.

### NB:

Lyskilden i denne lampen kan ikke skiftes ut. Dersom lyskilden skal erstattes (f.eks. mot slutten av levetiden), må hele lampen skiftes ut.

Det kan selvsagt monteres en bryter på nettleddningen til å slå AV og PÅ.

## 6. Funksjoner

Sensorlampen kan tas i bruk når huset er montert og koblet til strømmettet. Tennes lampen manuelt via lysbryter, slår den seg av etter 10 sekunder for innmålingsfasen og er deretter aktivert for sensordrift. Det er ikke nødvendig å aktivere lysbryteren på nytt.

Funksjoner kan stilles inn via Smart Remote-app (L 800 LED iHF Connect / L 810 LED iHF Connect / L 820 LED iHF Connect) eller stillskruer.

### NB:

De innstillingene som ble foretatt på sist brukte betjeningsелеment, gjelder.

### Smart Remote-app

For å konfigurere lampen med smarttelefon eller nettbrett må du laste ned STEINEL Smart Remote-appen fra din app-butikk. Du trenger en Bluetooth-aktivert smarttelefon eller nettbrett.

### QR-koder

Android



iOS



Tilleggsfunksjoner kun ved bruk av Smart Remote-appen:

- Hovedlys-/grunnlysnivå kan stilles inn
- Utvidet rekkeviddeinnstilling
- Grupperammenkobling
- Skumringsinnstilling med teach-in

### Rekkeviddeinnstilling (følsomhet) ⑤

Fabrikkinnstilling: 5 m

Med begrepet rekkevidde menes den omtrent sirkelformede diameteren på bakken som utgjør dekningsområdet når lampen monteres i 2,5 m høyde.

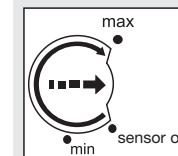

- Potensiometer maks. = maks. rekkevidde 5 m
- Potensiometer min. = min. rekkevidde 1 m
- Potensiometer «•» = sensor off

Bevegelsesregistreringen og alle andre sensorfunksjoner er slått helt av (sensor off). I denne innstillingen kan lampen brukes som en klassisk lampe og tennes og slukkes med lysbryteren.

### Tidsinnstilling (belysningstid) ⑥

Fabrikkinnstilling: 5 sek.

Ønsket belysningstid for lampen kan stilles trinnløst inn fra ca. 5 sek. til maks. 15 min.

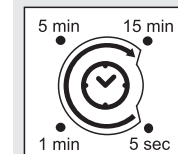

- Stillskruer på:  
**15 min** = maksimal tid (15 min.)  
**5 sec** = minimal tid (5 sek.)

For innstilling av dekningsområdet anbefales det å velge den korteste tiden, 5 sek.

Hver registrerte bevegelse før denne tiden er utløpt starter tidsuret på nytt. Ved innstilling av dekningsområdet og for funksjonstesten anbefales det å stille inn kortest mulig tid.

### NB:

Etter hver utkoblingsprosess er en ny bevegelsesregistrering avbrutt i ca. 1 sekund. Først når denne tiden er gått, kan lampen tenne lys ved bevegelse igjen.

### Skumringsinnstilling (reaksjonsnivå) ⑦

Fabrikkinnstilling: 1000 lux

Ønsket reaksjonsnivå for lampen kan stilles inn trinnløst fra ca. 2 til 1000 lux.

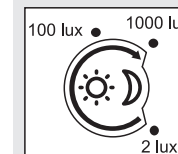

- Stillskruer på:  
**1000 lux** = dagslysdrift ca. 1000 lux  
**2 lux** = skumringsdrift ca. 2 lux

For innstilling av dekningsområdet ved dagslys stilles stillskruen på 1000 lux.

## Programinnstilling ⑧

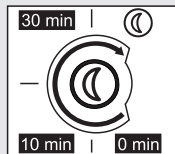

- 0 min** = Softstart / ikke grunnlys PÅ fra innstilt skumringsverdi
- 10 min** = Softstart + grunnlys 10 minutter
- 30 min** = Softstart + grunnlys 30 minutter
- = Softstart + grunnlys hele natten

## 7. Permanent lys ⑨

Dersom det monteres en nettbryter på nettledningen, har man følgende funksjoner i tillegg til enkel inn- og utkobling:

### Permanent lys

#### 1) Tenne permanent lys:

Bryter 2 x AV og PÅ. Lampen stilles på permanent lys i 4 timer (blå LED lyser bak lampe-dekslet ④). Deretter går den automatisk over i sensordrift igjen (blå LED slukkes).

#### 2) Slukke permanent lys:

Bryter 1 x AV og PÅ. Lampen slukkes eller går over til sensordrift.

### OBS:

Trykk på bryteren flere ganger i rask rekkefølge (rundt 0,2–1 sek.).

### Hva er soft-lystart?

Sensordlampen har en softstart-funksjon. Dette innebærer at lyset ikke tennes med maksimal effekt når lampen slås på, men at lysstyrken langsomt reguleres opp til 100 % i løpet av ett sekund. På samme måte dempes lyset langsomt når lampen slås av.

### Hva er grunnlys?

Grunnlys muliggjør en konstant belysning om natten med ca. 10 % lyseffekt. Først ved bevegelse i dekningsområdet tennes lyset (for innstilt tidsperiode, se belysningstid ⑥) med maksimal lyseffekt (100 %). Deretter kobles lyset tilbake til innstillingen for grunnlys (ca. 10 %).

### NB:

I dimmemodus kan det forekomme at LED-ene flimrer lett, avhengig av det lokale strømnettet. Dette er ingen produktfeil og ingen grunn til reklamasjon.

## 8. Vedlikehold/stell

Produktet er vedlikeholdsfritt. Skulle lampen bli skitten, kan den rengjøres med en fuktig klut (uten rengjøringsmiddel).

## 9. Avfallsbehandling

Elektriske apparater, tilbehør og emballasje skal resirkuleres på en miljøvennlig måte.



Ikke kast elektriske apparater i husholdningsavfallet!

### Gjelder kun EU-land:

I henhold til gjeldende europeiske retningslinjer for elektriske apparater og brukte elektriske apparater, og i samsvar med nasjonal lovgivning, skal elektriske apparater som ikke lenger kan benyttes, samles opp atskilt fra annet søppel og gjenvinnes på en miljøvennlig måte.

## 10. Samsvarserklæring

Hermed erklærer STEINEL Vertrieb GmbH at det trådløse anlegget av type L 800 LED iHF Connect / L 810 LED iHF Connect / L 820 LED iHF Connect oppfyller kravene i direktiv 2014/53/EU. Du finner EU-samsvarserklæringen i sin helhet på følgende internettside: [www.steinel.de](http://www.steinel.de)

## 11. Produsentgaranti

Dette Steinell-produktet er fremstilt med største nøyaktighet. Det er testet mht. funksjon og sikkerhet i henhold til gjeldende forskrifter og deretter underkastet en stikkprøvekontroll. Steinell gir full garanti for feilfri kvalitet og funksjon. Garantitiden utgjør 36 måneder, regnet fra dagen apparatet ble solgt til forbrukeren. Vi utbedrer mangler som kan føres tilbake til fabrikkasjonsfeil eller feil ved materialene. Garantien ytes ved reparasjon eller ved at deler med feil byttes ut. Garantien bortfaller ved skader på slitasjedeler, eller ved skader eller mangler som er oppstått som følge av ukyndig bruk eller vedlikehold. Følgeskader ved bruk (skader på andre gjenstander) dekkes ikke av garantien. Garantien ytes bare hvis hele apparatet pakkes godt inn og sendes til importøren. Legg ved en kort beskrivelse av feilen samt kvittering eller regning (kjøpsdato og forhandlers stempel).

## Reparasjonsservice:

Etter garantitidens utløp, eller ved mangler som ikke dekkes av garantien, kan du spørre forhandleren om muligheter for reparasjon.



## 12. Tekniske spesifikasjoner

|                                |   |
|--------------------------------|---|
| Mål (h x b x d)                | 88 x 230 x 145 mm (L 800 LED iHF / L 800 LED iHF Connect)<br>91 x 230 x 145 mm (L 810 LED iHF / L 810 LED iHF Connect)<br>260 x 230 x 145 mm (L 820 LED iHF / L 820 LED iHF Connect)                          |
| Materiale                      | Lampehus: aluminium<br>Lampedecksel: plast  |
| Spenning                       | 220–240 V, 50/60 Hz   |
| Effekt                         | 10 W / 611 lm / 61 lm/W (L 800 LED iHF / L 800 LED iHF Connect)<br>12,5 W / 858 lm / 71,5 lm/W (L 810 LED iHF / L 810 LED iHF Connect)<br>12,5 W / 858 lm / 71,5 lm/W (L 820 LED iHF / L 820 LED iHF Connect) |
| Effektfaktor                   | 0,89  |
| Fargetemperatur                | 3000 kelvin (varmhvit)  |
| LED levetid (L70B10 iht. LM80) | 50 000 timer  |
| Dekningsvinkel                 | 180° med krypedetektor  |
| Dekningsrekkevidde             | 1–5 m (radial)  |
| Skumringsinnstilling           | 2–1000 lux  |
| Tidsinnstilling                | 5 sek – 15 min  |
| Grunnlys                       | 0 eller 10 % (Smart Remote som ekstrastyr)  |
| Permanent lys                  | kan slås på (4 t)   |
| Kapslingsgrad                  | IP 44   |
| Kapslingsklasse                | II  |
| Temperaturområde               | -20 °C til +50 °C   |
| Frekvens Bluetooth             | 2,4–2,48 GHz (L 800 / L 810 / L 820 LED iHF Connect)  |
| Sendeeffekt Bluetooth          | 5 dBm / 3 mW (L 800 / L 810 / L 820 LED iHF Connect)  |
| Frekvens iHF                   | 5,8 GHz   |
| Sendeeffekt iHF                | < 1 mW  |

## 13. Driftsfeil

| Feil  | Årsak  | Tiltak  |
|---|--|---|
| Sensordlampen har ikke spenning   | <ul style="list-style-type: none"> <li>■ Sikringen er gått, ikke slått på, brudd på ledningen</li> <li>■ Kortslutning</li> </ul>   | <ul style="list-style-type: none"> <li>■ Aktiver sikringen, sett i ny, slå på ledningsbryteren, kontroller ledningen med spenningstester</li> <li>■ Kontroller koblingene</li> </ul>              |
| Sensordlampen tennes ikke   | <ul style="list-style-type: none"> <li>■ Ved dagslysmodus, skumringsinnstillingen står på nattmodus</li> <li>■ Nettbryter er AV</li> <li>■ Sikringen er gått</li> <li>■ Dekningsområdet er ikke nøyaktig innstilt</li> </ul> | <ul style="list-style-type: none"> <li>■ Still inn på nytt (stillskrue ⑦)</li> <li>■ Slå PÅ</li> <li>■ Aktiver sikringen, sett i ny, kontroller ev. koblingene</li> <li>■ Ny justering</li> </ul> |
| Sensordlampen slukkes ikke  | <ul style="list-style-type: none"> <li>■ Permanente bevegelser i dekningsområdet</li> </ul>  | <ul style="list-style-type: none"> <li>■ Kontroller området og still ev. inn på nytt</li> </ul>   |
| Sensordlampen slukkes ikke helt   | <ul style="list-style-type: none"> <li>■ Grunnlys valgt</li> </ul>   | <ul style="list-style-type: none"> <li>■ Still programvalg-bryteren på 0</li> </ul>   |
| Sensordlampen tennes når den ikke skal  | <ul style="list-style-type: none"> <li>■ Vind beveger trær og busker i dekningsområdet</li> <li>■ Biler på veien registreres</li> </ul>  | <ul style="list-style-type: none"> <li>■ Juster området</li> <li>■ Juster området</li> </ul>  |
| Det er større metallgjenstander som f.eks. biler eller metallvegger i dekningsområdet | <ul style="list-style-type: none"> <li>■ Juster området</li> </ul>   | <ul style="list-style-type: none"> <li>■ Flytt f.eks. bilen</li> </ul>  |

## GR

### 1. Σχετικά με αυτό το έγγραφο

#### Παρακαλούμε διαβάσετε προσεκτικά και διαφυλάξτε!

- Κατοχυρωμένη τεχνογνωσία. Ανατύπωση, ακόμα και αποσπασματικά, μόνο κατόπιν δικής μας έγκρισης.
- Με επιφύλαξη τροποποιήσεων, οι οποίες εξυπηρετούν στην τεχνολογική πρόοδο.

#### Εξήγηση συμβόλων



Προειδοποίηση ενώπιον κινδύνων!



Παραπομπή σε σημεία κειμένου στο έγγραφο.

### 2. Γενικές υποδείξεις ασφάλειας



Πριν από την εκτέλεση κάθε εργασίας στη συσκευή πρέπει να διακόπτετε την τροφοδοσία ηλεκτρικής τάσης!

- Κατά την εγκατάσταση πρέπει ο προς σύνδεση ηλεκτρικός αγωγός να είναι ελεύθερος ηλεκτρικής τάσης. Συνεπώς πρέπει πρώτα να διακόπτετε το ηλεκτρικό ρεύμα και να ελέγχετε με δοκιμαστικό τάσης αν πράγματι έχει διακοπεί η παροχή ηλεκτρικής τάσης.
- Κατά την εγκατάσταση του αισθητήριου λαμπτήρα πρόκειται για εργασία στο δίκτυο ηλεκτρικής τάσης. Για το λόγο αυτό πρέπει να εκτελείται εξειδικευμένα και σύμφωνα με τις σχετικές προδιαγραφές εγκατάστασης της εκάστοτε χώρας και τους κανονισμούς σύνδεσης. (π.χ. **DE:** VDE 0100, **AT:** ÖVE / ÖNORM E8001-1, **CH:** SEV 1000)

### 3. L 800 / L 810 / L 820 LED iHF L 800 / L 810 / L 820 LED iHF Connect

- ① Πλαίσιο λαμπτήρα
- ② Στήριγμα τοίχου
- ③ Κάλυμμα κάτω
- ④ Κάλυμμα πάνω
- ⑤ Αγωγός τροφοδοσίας ενδοτοιχία
- ⑥ Αγωγός τροφοδοσίας εξωτοιχία
- ⑦ Άγκιστρα εγκατάστασης για διευκόλυνση εγκατάστασης / Ανακούφιση καταπόνησης αγωγού
- ⑧ Στεγανοποιητική τάπα
- ⑨ Διαστάρι για εξωτοιχία καλωδίωση

- ⑩ Πίνακας αριθμών οδού οικίας (L 820 LED iHF / L 820 LED iHF Connect)
- ⑪ Βίδες ασφάλειας για πίνακα αριθμών οδού οικίας (L 820 LED iHF / L 820 LED iHF Connect)
- ⑫ Ρύθμιση εμβέλειας
- ⑬ Ρύθμιση χρόνου
- ⑭ Ρύθμιση ευαισθησίας
- ⑮ Ρύθμιση προγράμματος
- ⑯ Λειτουργία συνεχούς φωτός

### 4. Η αρχή λειτουργίας

Αισθητήριος λαμπτήρας με ενεργό ανιχνευτή κινήσεων. Ο ενσωματωμένος αισθητήρας iHF εκπέμπει ηλεκτρομαγνητικά κύματα υψηλών συχνοτήτων (5,8 GHz) και γίνεται δέκτης της ηχούς των κυμάτων αυτών. Με την παραμικρή κίνηση εντός των ορίων κάλυψης του λαμπτήρα, ο αισθητήρας εντοπίζει την αλλαγή της ηχούς. Ένας μικροεπεξεργαστής δίνει τότε την εντολή «Ενεργοποίηση φωτός». Η ανίχνευση μέσα από πόρτες, υαλοπίνακες και λεπτούς τοίχους είναι εφικτή.

Οι λειτουργίες του αισθητήριου λαμπτήρα μπορούν να ρυθμιστούν μέσω Smartphone ή Tablet ή ρυθμιστή. Μία δικτύωση Bluetooth είναι εφικτή μόνο μέσω Smartphone ή Tablet. (L 800 LED iHF Connect / L 810 LED iHF Connect / L 820 LED iHF Connect)

#### Όρια κάλυψης σε εγκατάσταση τοίχου:

- 1) Ελάχιστη εμβέλεια (1 m)
- 2) Μέγιστη εμβέλεια (5 m)

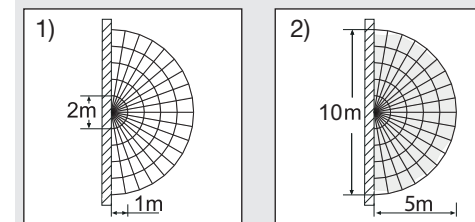

**Υπόδειξη:** Η ισχύς υψηλής συχνότητας του αισθητήρα υψηλών συχνοτήτων iHF ανέρχεται περ. σε 1 mW – αυτό είναι μόνο ένα 1000στό της ισχύος εκπομπής ενός κινητού τηλεφώνου ή μιας συσκευής μικροκυμάτων.

**Υπόδειξη:** Ο αισθητήρας είναι κατάλληλος για την αυτόματη ενεργοποίηση φωτός. Οι καιρικές συνθήκες μπορεί να επηρεάσουν τη λειτουργία του αισθητήρα, όταν επικρατούν ισχυροί άνεμοι, χιόνι, βροχή, χαλάζι ενδέχεται να προκληθούν εσφαλμένες ενεργοποιήσεις.

## 5. Ηλεκτρική σύνδεση

Για να επιτύχετε την αναφερόμενη εμβέλεια των 5 m, θα πρέπει το ύψος εγκατάστασης να ανέρχεται περ. σε 2 m.

Σύνδεση αγωγού τροφοδοσίας (βλ.εικ.)

Ο αγωγός τροφοδοσίας αποτελείται από καλώδιο 3 συρμάτων:

- L** = Φάση (συνήθως μαύρο, καφέ ή γκρι)
- N** = Ουδέτερος αγωγός (συνήθως μπλε)
- PE** = Αγωγός γείωσης (πράσινο/κίτρινο)

Σε περίπτωση αμφιβολιών, πρέπει να γίνει εξακρίβωση των καλωδίων με δοκιμαστικό τάσης. Κατόπιν αποσυνδέστε πάλι από την ηλεκτρική τάση Η φάση (**L**) και ο ουδέτερος αγωγός (**N**) συνδέονται στο μονωμένο ακροδέκτη.

**Προσοχή:** Το μπέρδεμα των συνδέσεων θα προκαλέσει στη συσκευή ή στον πίνακα ασφαλειών βραχυκύκλωμα. Στην περίπτωση αυτή πρέπει να γίνει εκ νέου αναγνώριση των μεμονωμένων καλωδίων και επανασύνδεση.

**Υπόδειξη:** Η πηγή φωτός αυτού του λαμπτήρα δεν είναι αντικαταστάσιμη, σε περίπτωση που πρέπει να αντικατασταθεί η πηγή φωτός (π.χ. με τη λήξη της διάρκειας ζωής της), πρέπει να αντικατασταθεί ολόκληρος ο λαμπτήρας.

Στον αγωγό τροφοδοσίας μπορεί φυσικά να υπάρχει διακόπτης δικτύου τροφοδοσίας για ενεργοποίηση ή απενεργοποίηση.

## 6. Λειτουργίες

Εφόσον εγκατασταθεί πλήρως το πλαίσιο και πραγματοποιηθεί η σύνδεση με το ηλεκτρικό δίκτυο, τότε ο αισθητήριος λαμπτήρας μπορεί να τεθεί σε λειτουργία. Όταν πρόκειται για χειροκίνητη θέση σε λειτουργία του λαμπτήρα μέσω του διακόπτη φωτός απενεργοποιείται για τη φάση μέτρησης μετά από 10 δευτερόλεπτα και κατόπιν είναι σε ενέργεια για τη λειτουργία αισθητήρα.

Η εκ νέου ενεργοποίηση του διακόπτη φωτός δεν είναι πλέον απαραίτητη.

**Λειτουργίες ρυθίσιμες μέσω Smart Remote App (L 800 LED iHF Connect / L 810 LED iHF Connect / L 820 LED iHF Connect) ή ρυθμιστή.**

**Υπόδειξη:** Ισχύουν οι ρυθμίσεις, οι οποίες έγιναν στο τελευταία χρησιμοποιηθέν στοιχείο χειρισμού.

### Smart Remote App

Για τη ρύθμιση του λαμπτήρα με Smartphone ή Tablet, πρέπει να κατεβάσετε το STEINEL Smart Remote App από το δικό σας AppStore. Είναι απαραίτητο ένα Smartphone με Bluetooth ή Tablet.

## Κωδικοί QR

Android



iOS

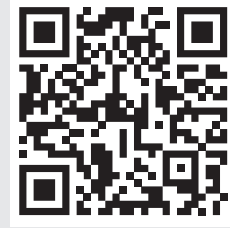

### Πρόσθετες λειτουργίες μόνο μέσω Smart

#### Remote App:

- Κεντρικό φως / Στάθμη βασικού φωτός ρυθμίσιμα
- Διευρυμένη ρύθμιση εμβέλειας
- Ομαδική δικτύωση
- Ρύθμιση ευαισθησίας μέσω Teach-In

### Ρύθμιση εμβέλειας (ευαισθησία) ⑤

Ρύθμιση εργοστασίου: 5 m

Με τον όρο εμβέλεια εννοείται η περίπου κυκλική διάμετρος στο δάπεδο, η οποία προκύπτει ως όριο ανίχνευσης κατά την εγκατάσταση σε ύψος 2,5 m.

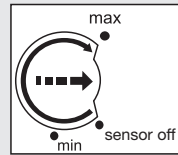

- Ποτενσιόμετρο μέγιστο = μέγιστη εμβέλεια 5 m
- Ποτενσιόμετρο ελάχιστο = ελάχιστη εμβέλεια 1 m
- Ποτενσιόμετρο „•“ = Αισθητήρας off

Η ανίχνευση κινήσεων και όλες οι άλλες λειτουργίες αισθητήρα είναι πλήρως απενεργοποιημένες (sensor off). Στη ρύθμιση αυτή ο λαμπτήρας μπορεί να χρησιμοποιηθεί ως κλασικός λαμπτήρας με ενεργοποίηση και απενεργοποίηση μέσω διακόπτη φωτός.

### Ρύθμιση χρόνου

#### (καθυστέρηση απενεργοποίησης) ⑥

Ρύθμιση εργοστασίου: 5 s

Η επιθυμητή διάρκεια φωτισμού του λαμπτήρα μπορεί να ρυθμιστεί αδιαβάθμητα από περ. 5 δευτ. έως το ανώτερο 15 λεπτά.

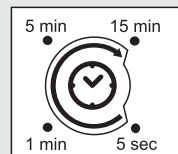

- Ρυθμιστής σε θέση:
- 15 min** = μέγιστος χρόνος (15 λεπτά)
  - 5 sec** = ελάχιστος χρόνος (5 δευτ.)

Για τη ρύθμιση των ορίων κάλυψης προτείνεται η επιλογή του βραχύτερου χρόνου 5 sec.

Με κάθε ανίχνευση κίνησης πριν από την παρέλευση αυτού του χρόνου γίνεται εκ νέου εκκίνηση του

χρονόμετρου. Κατά τη ρύθμιση των ορίων κάλυψης και για το τεστ λειτουργίας προτείνεται η ρύθμιση του βραχύτερου χρόνου.

**Υπόδειξη:** Μετά από κάθε διαδικασία απενεργοποίησης του λαμπτήρα διακόπτεται για 1 περίπου δευτερόλεπτο η εκ νέου ανίχνευση κίνησης. Μόνο εφόσον παρέλθει αυτός ο χρόνος μπορεί ο λαμπτήρας να ανιχνεύσει κίνηση και να ανάψει πάλι το φως.

### Ρύθμιση ευαισθησίας (όριο ευαισθησίας) ⑦

Ρύθμιση εργοστασίου: 1000 Lux

Το επιθυμητό όριο ευαισθησίας του λαμπτήρα μπορεί να ρυθμιστεί αδιαβάθμητα από περ. 2 έως 1000 Lux.

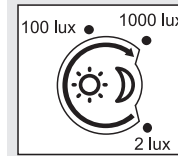

Ρυθμιστής σε θέση:

- 1000 lux** = λειτουργία φωτός ημέρας περ. 1000 Lux.
- 2 lux** = λειτουργία λυκόφωτος περ. 2 Lux.

Για τη ρύθμιση των ορίων κάλυψης σε φως ημέρας ο ρυθμιστής πρέπει να ρυθμιστεί στη θέση 1000 lux.

### Ρύθμιση προγράμματος ⑧

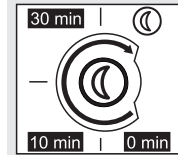

- 0 min** = Απαλό ανάμμα φωτός / χωρίς βασικό φως ENTOΣ από ρυθμισμένη τιμή ευαισθησίας
- 10 min** = Απαλό ανάμμα φωτός + βασικό φως 10 λεπτά
- 30 min** = Απαλό ανάμμα φωτός + βασικό φως 30 λεπτά
- ☾** = Απαλό ανάμμα φωτός + βασικό φως όλη τη νύχτα

## 7. Λειτουργία συνεχούς φωτός ⑨

Σε περίπτωση σύνδεσης διακόπτη δικτύου στον αγωγό τροφοδοσίας, είναι εφικτές εκτός από την απλή ενεργοποίηση και απενεργοποίηση οι ακόλουθες λειτουργίες:

### Λειτουργία συνεχούς φωτός

#### 1) Άναμμα διαρκούς φωτός:

Διακόπτης 2 x ΕΚΤΟΣ και ΕΝΤΟΣ. Ο λαμπτήρας ρυθμίζεται για 4 ώρες σε φωτισμό διάρκειας (μπλε φωτοδιόδος LED ανάβει πίσω από το καπάκι λαμπτήρα ④). Κατόπιν ο λαμπτήρας περνάει αυτόματα πάλι σε λειτουργία αισθητήρα (μπλε φωτοδιόδος LED σβήνει).

### 2) Σβήσιμο συνεχούς φωτός:

Διακόπτης 1 x ΕΚΤΟΣ και ΕΝΤΟΣ. Ο λαμπτήρας σβήνει ή περνάει σε λειτουργία αισθητήρα.

**Προσοχή:** Η επανειλημμένη ενεργοποίηση του διακόπτη θα πρέπει να γίνεται αλλητάλληλα και γρήγορα (σε όρια 0,2-δευτ.).

### Τι είναι απαλό ανάμμα φωτός?

Ο αισθητήριος λαμπτήρας διαθέτει λειτουργία απαλού ανάμματος φωτός. Αυτό σημαίνει ότι το φως κατά την έναρξη δεν ενεργοποιείται αμέσως με μέγιστη ισχύ, αλλά η φωτεινότητα ρυθμίζεται σταδιακά εντός δευτερολέπτου έως το όριο 100 %. Με τον ίδιο τρόπο γίνεται κατά το σβήσιμο και η αντίθετη ρύθμιση μέχρι να σβήσει πλήρως το φως.

### Τι είναι βασικό φως?

Το βασικό φως καθιστά εφικτό το νυχτερινό φωτισμό διάρκειας με ισχύ φωτός περ. 10 %. Μόνο εφόσον γίνει κίνηση εντός των ορίων κάλυψης το φως περνάει (για το ρυθμισμένο χρόνο, βλ. καθυστέρηση απενεργοποίησης ⑥) σε μέγιστη ισχύ φωτός (100 %). Κατόπιν ο λαμπτήρας επιστρέφει πάλι σε βασικό φως (περ. 10 %).

**Υπόδειξη:** Στη ρεοστατική λειτουργία και ανάλογα με το τοπικό ηλεκτρικό δίκτυο ενδέχεται να προκληθεί ελαφρό τρεμόσβημα των φωτοδίοδων LED. Αυτό δεν είναι μειονέκτημα του προϊόντος και συνεπώς δεν αποτελεί λόγο για παράπονα.

## 8. Συντήρηση/Φροντίδα

Το προϊόν δεν χρειάζεται συντήρηση.

Σε περίπτωση ακαθαρσιών ο λαμπτήρας μπορεί να καθαρίζεται με νωπό πανί (χωρίς απορρυπαντικό).

## 9. Απόσυρση

Ηλεκτρικές συσκευές, εξαρτήματα και συσκευασίες θα πρέπει να αποσύρονται με τρόπο φιλικό προς το περιβάλλον και να ανακυκλώνονται.



Δεν επιτρέπεται να πετάτε ηλεκτρικές συσκευές στα οικιακά απορρίμματα!

**Μόνο για χώρες ΕΕ:** Σύμφωνα με την ισχύουσα Ευρωπαϊκή Οδηγία σχετικά με άχρηστες ηλεκτρικές και ηλεκτρονικές συσκευές και την εφαρμογή της σε εθνικό δίκαιο πρέπει οι άχρηστες πλέον ηλεκτρικές συσκευές να αποσύρονται ξεχωριστά και να οδηγούνται σε ανακύκλωση φιλική προς το περιβάλλον.



## 10. Δήλωση συμμόρφωσης

Με την παρούσα ο/η STEINEL Vertrieb GmbH, δηλώνει ότι ο ραδιοεξοπλισμός L 800 LED iHF Connect / L 810 LED iHF Connect / L 820 LED iHF Connect πληροί την οδηγία 2014/53/ΕΕ. Το πλήρες κείμενο της δήλωσης συμμόρφωσης ΕΕ διατίθεται στην ακόλουθη ιστοσελίδα στο διαδίκτυο: [www.steinel.de](http://www.steinel.de)

## 11. Εγγύηση κατασκευαστή

Αυτό το προϊόν STEINEL κατασκευάστηκε με μέγιστη προσοχή, ελέγχθηκε σχετικά με τη λειτουργία του και την τεχνική του ασφάλεια σύμφωνα με τους ισχύοντες κανονισμούς και κατόπιν υποβλήθηκε σε δειγματοληπτικό έλεγχο. Η εταιρία STEINEL αναλαμβάνει την εγγύηση για απρόσκοπτη κατάσταση και λειτουργία. Ο χρόνος εγγύησης ανέρχεται σε 36 μήνες και αρχίζει με την ημέρα πώλησης στον καταναλωτή. Επιδιορθώνουμε ελαττώματα, τα οποία οφείλονται σε σφάλματα υλικού ή εργοστασίου, η εγγυητική απαίτηση εκπληρώνεται με

επισκευή ή αντικατάσταση ελαττωματικών εξαρτημάτων σύμφωνα με δική μας επιλογή. Η εγγυητική απαίτηση εκπίπτει για βλάβες σε φθειρόμενα εξαρτήματα όπως επίσης για βλάβες και ελαττώματα που οφείλονται σε ακατάλληλο χειρισμό ή ακατάλληλη συντήρηση. Περαιτέρω επακόλουθες βλάβες σε ξένα αντικείμενα αποκλείονται. Η εγγύηση παρέχεται μόνο εφόσον η συσκευή αποσταλεί σε μη αποσυναρμολογημένη μορφή με σύνομη περιγραφή βλάβης, απόδειξη ταμείου ή τιμολόγιο (ημερομηνία αγοράς και σφραγίδα εμπόρου), καλά συσκευασμένη στην αρμόδια υπηρεσία σέρβις.

### Σέρβις επισκευής:

Για επισκευές μετά την πάροδο του χρόνου εγγύησης ή επισκευές ελαττωμάτων χωρίς εγγυητική απαίτηση απευθυνθείτε στο πλησιέστερο σέρβις για να πληροφορηθείτε τη δυνατότητα επισκευής.



## 12. Τεχνικά δεδομένα

|   |   |
|---|---|
| Διαστάσεις (Υ × Π × Β)                      | 88 × 230 × 145 mm (L 800 LED iHF / L 800 LED iHF Connect)<br>91 × 230 × 145 mm (L 810 LED iHF / L 810 LED iHF Connect)<br>260 × 230 × 145 mm (L 820 LED iHF / L 820 LED iHF Connect)                          |
| Υλικό                                       | Πλαίσιο λαμπτήρα: Αλουμίνιο / Καπάκι λαμπτήρα: Πλαστικό   |
| Σύνδεση δικτύου                             | 220 – 240 V, 50/60 Hz   |
| Ισχύς                                       | 10 W / 611 lm / 61 lm/W (L 800 LED iHF / L 800 LED iHF Connect)<br>12,5 W / 858 lm / 71,5 lm/W (L 810 LED iHF / L 810 LED iHF Connect)<br>12,5 W / 858 lm / 71,5 lm/W (L 820 LED iHF / L 820 LED iHF Connect) |
| Συντελεστής απόδοσης                        | 0,89  |
| Θερμοκρασία χρώματος                        | 3000 Kelvin (θερμό λευκό)   |
| Διάρκειας ζωής LED (L70B10 σύμφωνα με LM80) | 50.000 ώρες   |
| Γωνία κάλυψης                               | 180° με προστασία έρπουσας προσέγγισης  |
| Εμβέλεια κάλυψης                            | 1 – 5 m (ακτινικά)  |
| Ρύθμιση ευαισθησίας                         | 2 – 1000 Lux  |
| Ρύθμιση χρόνου                              | 5 s – 15 min  |
| Βασικό φως                                  | 0 ή 10 %, απαλό άναμμα φωτός (προαιρετικά με Smart Remote)  |
| Συνεχές φως                                 | μεταγόμενο (4 ώρες)   |
| Είδος προστασίας                            | IP44  |
| Κλάση προστασίας                            | II  |
| Όρια θερμοκρασίας                           | -20 °C έως +50 °C   |
| Συχνότητα Bluetooth                         | 2,4 – 2,48 GHz (L 800 / L 810 / L 820 LED iHF Connect)  |
| Ισχύς εκπομπής Bluetooth                    | 5 dBm / 3 mW (L 800 / L 810 / L 820 LED iHF Connect)  |
| Συχνότητα iHF                               | 5,8 GHz   |
| Ισχύς εκπομπής iHF                          | < 1 mW  |

## 13. Διαταραχές λειτουργίας

| Βλάβη   | Αιτία   | Βοήθεια   |
|---|---|---|
| Αισθητήριος λαμπτήρας χωρίς τάση  | ■ Ασφάλεια αντέδρασε, μη ενεργοποιημένη, διακοπή κυκλώματος<br>■ Βραχυκύκλωμα   | ■ Ενεργοποίηση ασφάλειας, αντικατάσταση, ενεργοποίηση διακόπτη δικτύου, έλεγχος κυκλώματος με δοκιμαστικό τάσης<br>■ Ελέγχετε συνδέσεις |
| Αισθητήριος λαμπτήρας δεν ενεργοποιείται  | ■ Σε λειτουργία φωτός ημέρας, ρύθμιση λυκόφωτος είναι σε λειτουργία νυχτός<br>■ Διακόπτης δικτύου ΕΚΤΟΣ<br>■ Ασφάλεια αντέδρασε<br>■ Ανακριβής ρύθμιση περιοχής κάλυψης | ■ Νέα ρύθμιση (Ρυθμιστής ⑦)<br>■ Ενεργοποίηση<br>■ Ενεργοποίηση ασφάλειας, αντικατάσταση, εν ανάγκη έλεγχος σύνδεσης<br>■ Νέα ρύθμιση   |
| Αισθητήριος λαμπτήρας δεν απενεργοποιείται  | ■ Διάρκεια κίνηση εντός ορίων ανίχνευσης  | ■ Ελέγχετε την περιοχή και ενδεχομ. κάνετε νέα ρύθμιση  |
| Αισθητήριος λαμπτήρας δεν απενεργοποιείται πλήρως   | ■ Επιλέχτηκε βασικό φως   | ■ Διακόπτης επιλογής προγράμματος στη θέση 0  |
| Αισθητήριος λαμπτήρας ενεργοποιείται ανεπιθύμητα  | ■ Ο άνεμος φυσάει δένδρα και θάμνους στην περιοχή κάλυψης<br>■ Ανίχνευση αυτοκινήτων στο δρόμο  | ■ Μετατοπίζετε την περιοχή κάλυψης<br>■ Μετατοπίζετε την περιοχή κάλυψης  |
| Μεγάλα μεταλλικά αντικείμενα, όπως π.χ. αυτοκίνητα ή μεταλλικοί τοίχοι, στα όρια ανίχνευσης | ■ Μετατοπίζετε την περιοχή κάλυψης  | ■ π.χ. αλλάζετε θέση αυτοκινήτου  |

## 1. Bu doküman hakkında

### Lütfen itinayla okuyun ve saklayın!

- Telif hakları korunmaktadır. Kısmen de olsa basılması, ancak onayımız alınarak mümkündür.
- Teknik gelişmelere hizmet eden değişiklikler yapma hakkı saklıdır.

### Sembol açıklaması



**Tehlikelere karşı uyarı!**



**Dokümandaki metin kısımlarına gönderme.**

## 2. Genel güvenlik uyarıları



**Cihaz üzerindeki tüm çalışmalardan önce, elektrik beslemesini kesin!**

- Montaj sırasında, bağlanacak olan elektrik tesisatında enerji kesik olmalıdır. Bu nedenle ilk olarak elektriği kapatın ve bir kontrol kalemiyle enerjinin kesildiğini kontrol edin.
- Sensörlü lambanın kurulumunda, elektrik şebekesinde yapılan bir çalışma söz konusudur. Bu yüzden, geleneksel kurulum yönergeleri ile bağlantı koşullarına uygun bir uygulama yapılmalıdır. (örn. DE: VDE 0100, AT: ÖVE / ÖNORM E8001-1, CH: SEV 1000)

## 3. L 800 / L 810 / L 820 LED iHF L 800 / L 810 / L 820 LED iHF Connect

- 1) Lamba gövdesi
- 2) Duvar tutucusu
- 3) Alt kapak
- 4) Üst kapak
- 5) Elektrik kablosu Sıva altı
- 6) Elektrik kablosu Sıva üstü
- 7) Montajı kolaylaştırmak için montaj kancası / Kabloların gerilim önleyicisi
- 8) Tapa
- 9) Sıva üstü tesisat için ara parça
- 10) Kapı numarası paneli (L 820 LED iHF / L 820 LED iHF Connect)
- 11) Kapı numarası paneli için emniyet vidaları (L 820 LED iHF / L 820 LED iHF Connect)
- 12) Erişim menzili ayarı
- 13) Zaman ayarı
- 14) Alacakaranlık ayarı
- 15) Program ayarı
- 16) Sürekli ışık fonksiyonu

## 4. Çalışma Prensibi

Aktif bir hareket dedektörü olan sensörlü lamba. Entegre edilen iHF sensörü, yüksek frekansta elektromanyetik dalgalar (5,8 GHz) gönderir ve bunların yansımalarını algılar. Lambanın algılama alanındaki insanların hareketlerinde, yansıma değişimi sensör tarafından fark edilir. Bunu takiben bir mikro işlemci, "Işığı aç" çalıştırma komutunu gönderir. Kapılar, pencere camları veya ince duvarlardan geçerek algılama mümkündür.

Sensörlü lambanın fonksiyonları, akıllı telefon ve tablet veya ayar düğmesi üzerinden ayarlanabilir. Bir Bluetooth ağı ancak, akıllı telefon veya tablet üzerinden kurulabilir. (L 800 LED iHF Connect / L 810 LED iHF Connect / L 820 LED iHF Connect)

### Duvara montajda algılama alanları:

- 1) Minimum menzil (1 m)
- 2) Maksimum menzil (5 m)

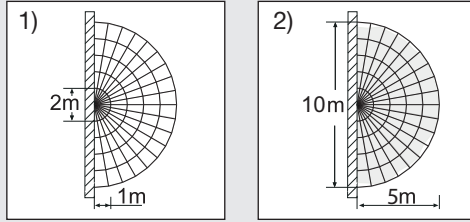

### Not:

iHF sensörünün yüksek frekans gücü yak. 1 mW'tır – bu da, bir cep telefonunun veya bir mikrodalganın verici gücünün sadece 1000'de biridir.

### Not:

Sensör, ışığın otomatik olarak açılması için kullanılır. Hava koşulları, sensörün fonksiyonunu olumsuz etkileyebilir; güçlü fırtınalar, kar, yağmur ve doluda, bir hatalı tetiklenme söz konusu olabilir.

## 5. Elektrik bağlantısı

Belirtilen 5 metrelik menzile erişebilmek için, montaj yüksekliği yak. 2 m olmalıdır.

Elektrik kablosunun bağlantısı (**bkz. Şek.**)

Elektrik kablosu, 3 iletkenli bir kablodur:

- L** = Faz (genellikle siyah, kahverengi veya gri)
- N** = Nötr hattı (genellikle mavi)
- PE** = Topraklama hattı (yeşil/sarı)

Çelişkiye düşülmesi halinde, kabloları bir avometre cihazıyla tanımlayın; ardından tekrar elektriksiz hale getirin. Faz (**L**) ve nötr kablosu (**N**), avize terminaline bağlanmalıdır.

### Önemli:

Bağlantıların karıştırılması, daha sonra cihazda veya sigorta kutunuzda kısa devreye neden olur.

Bu durumda, kabloların hepsini tekrar tanımlamak ve yeniden birleştirmek zorundasınız.

### Not:

Bu lambanın ışık kaynağı değiştirilemez; ışık kaynağının değiştirilmesi gerektiğinde (örn. çalışma ömrü sona erdiğinde), komple lambanın yenilenmesi gerekir.

Elektrik besleme kablosuna, açma ve kapama için uygun bir elektrik anahtarı tesis edilebilir.

## 6. Fonksiyonlar

Gövde monte edildikten ve elektrik bağlantısı yapıldıktan sonra, sensörlü lamba işleme alınabilir. Lambanın ışık anahtarı yardımıyla manuel olarak devreye alınması sırasında, öğrenme aşaması için 10 saniye sonra kendiliğinden kapanır ve sensörlü işletim için etkin hale geçer. Işık düğmesine yeniden basılması gerekli değildir.

**Fonksiyonlar, Smart Remote App (L 800 LED iHF Connect / L 810 LED iHF Connect / L 820 LED iHF Connect) veya ayar düğmesi üzerinden ayarlanabilir.**

### Not:

En son kullanılan kontrol elemanında yapılmış olan ayarlar geçerlidir.

### Smart Remote App

Lambanın akıllı telefon veya tablet ile yapılandırılması için STEINEL Smart Remote App, AppStore'unuzdan indirilmelidir. Bluetooth uyumlu bir akıllı telefon veya Tablet gereklidir.

### QR kodları

Android



iOS



### Sadece Smart Remote App üzerinden sağlanan ek fonksiyonlar:

- Temel ışık / Fon ışığı seviyesi ayarlanabilir
- Geliştirilmiş erişim menzili ayarı
- Grup ağı
- Öğret yardımıyla alacakaranlık ayarı

### Erişim menzili ayarı (duyarlılık) ⑤

Fabrika ayarı: 5 m

Menzil tanımıyla, 2,5 m yüksekliğe montaj halinde elde edilecek olan algılama alanını ifade eden, zemindeki yaklaşık daire çapı kastedilmektedir.

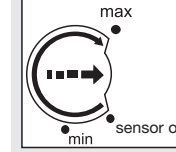

- Poti maksimum = maks menzil 5 m
- Poti minimum = min. menzil 1 m
- Poti „•“ = Sensör kapalı

Hareket algılama ve diğer bütün özel fonksiyonlar komple kapatılmış haldedir (sensor off). Bu ayardayken lamba, klasik bir lamba gibi kullanılabilir ve ışık düğmesi üzerinden açılıp kapatılabilir.

### Zaman ayarı (kapatma gecikmesi) ⑥

Fabrika ayarı: 5 sn

Lambanın istenen aydınlatma süresi, yak. 5 sn ile maks. 15 dak arasında kademesiz olarak ayarlanabilir.

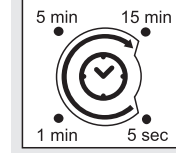

Ayar düğmesi:

**15 min** = maksimum süre (15 dak)

**5 sec** = minimum süre (5 sn)

Algılama alanının ayarı için, en kısa süre olan 5 sec ayarlanması önerilmektedir.

Bu süre bitmeden önce algılanan her hareketle birlikte, saat yeniden çalışmaya başlar. Algılama alanının ayarı sırasında ve fonksiyon testi için, en kısa sürenin ayarlanması önerilmektedir.

### Not:

Lambanın her durdurulmasını takiben yak. 1 saniye boyunca yeni bir hareket algılaması yapılmaz. Ancak bu sürenin bitimiyle birlikte lamba, hareket halinde ışığı tekrar açar.

### Alacakaranlık ayarı (tepkime eşiği) ⑦

Fabrika ayarı: 1000 Lux

Lambanın istenen tepkime eşiği, yak. 2 ile 1000 Lux arasında kademesiz olarak ayarlanabilir.

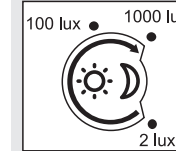

Ayar düğmesi:

**1000 lux** = Gün ışığı işletimi, yak. 1000 Lux.

**2 lux** = Alacakaranlık işletimi, yak. 2 Lux.

Gün ışığında kapsama alanının ayarlanması için, ayar düğmesi 1000 Lux'a ayarlanmalıdır.

## Program ayarı ⑧

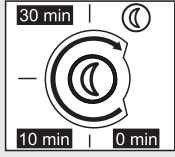

- 0 min** = Yumuşak başlatma / Ayarlanan alacakaranlık değeriyle birlikte tüm gece boyunca fon ışığı AÇIK yok
- 10 min** = Yumuşak başlatma + Fon ışığı 10 dakika
- 30 min** = Yumuşak başlatma + Fon ışığı 30 dakika
- C** = Yumuşak başlatma + Fon ışığı tüm gece boyunca

## 7. Sürekli ışık fonksiyonu ⑨

Elektrik besleme kablosuna bir elektrik anahtarı monte edildiğinde, kolayca açma ve kapamanın yanı sıra şu fonksiyonlar da mümkündür:

### Sürekli ışık işletimi

#### 1) Sürekli ışığın açılması:

Anahtarı 2 defa KAPA ve AÇ. Lamba 4 saat süreyle sürekli ışığa ayarlanır (lamba gövdesinin ④ arkasındaki mavi LED yanar). Ardından, otomatik olarak tekrar sensörlü işleme geçer (mavi LED kapalı).

#### 2) Sürekli ışığın kapatılması:

Anahtarı 1 defa KAPA ve AÇ. Lamba kapanır ya da sensörlü işleme geçer.

### Önemli:

Anahtarın çoklu tetiklenmesi, arka arkaya hızlı yapılmalıdır (0,2–1 saniye aralığında).

### Yumuşak ışık başlatma nedir?

Sensörlü lambanın yumuşak ışık başlatma fonksiyonu bulunur. Bu fonksiyonun anlamı, ışık açıldığında lambanın anında azami ışık gücü ile yanmayıp, parlaklığın bir saniye içinde yavaşça % 100 oranına kadar yükseltilmesidir. Aynı şekilde ışık kapatıldığında da anında sönmeyi ve yavaşça kapanır.

### Fon ışığı nedir?

Fon ışığı, yak. % 10 ışık gücüyle bir sürekli gece aydınlatmasına olanak tanır. Ancak kapsama alanında hareket algılanması halinde ışık (ayarlanmış olan süre boyunca, bakın Kapatma gecikmesi ⑥) maksimum ışık gücüne (% 100) getirilir. Ardından lamba, tekrar fon ışığında çalıştırılır (yak. 10 %).

### Not:

Kısma modunda, yerel elektrik şebekesine bağlı olarak LED'lerde hafif bir titreşim oluşabilir. Bu bir ürün kusuru değildir ve şikayet nedeni olamaz.

## 8. Bakım/Koruma

Ürün bakım gerektirmez.

Lamba kirlendiğinde, nemli bir bez yardımıyla (deterjan kullanmadan) temizlenebilir.

## 9. Tasfiye

Elektrikli cihazlar, aksesuar ve ambalajlar, çevre dostu bir dönüşüme gönderilmelidir.



Elektrikli cihazları evsel atıkların içine atmayın!

### Sadece AB ülkeleri için:

Atık Elektrikli ve Elektronik Cihazlar Avrupa yönergesine ve bunun dönüştüğü ulusal yasaya göre, artık kullanılmayacak haldeki elektrikli cihazların ayrı toplanıp çevre dostu geri dönüşüm için gönderilmesi zorunludur.

## 10. Uygunluk beyanı

Bu vesileyle STEINEL Vertrieb GmbH, kablosuz sistem türü L 800 LED iHF Connect / L 810 LED iHF Connect / L 820 LED iHF Connect'in 2014/53/EU yönetmeliğine uygunluğunu beyan eder. AB Uygunluk Beyanı'nın tam metnini şu web adresinden temin edebilirsiniz: [www.steinell.de](http://www.steinell.de)

## 11. Üretici garantisi

Bu STEINEL ürünü, büyük bir titayla üretilmiş, fonksiyon ve güvenlik kontrolleri geçerli talimatlar uyarınca yapılmış ve ardından bir numune kontrolüne tabi tutulmuştur. STEINEL, kusursuz nitelik ve fonksiyon garantisi vermektedir. Garanti süresi 36 ay olup, kulanıcıya satış tarihi itibarıyla başlar. Malzeme ve fabrikasyon hatalardan kaynaklanan kusurlar tarafımızca giderilmektedir; garanti hizmeti, tercihimize bağlı olarak kusurlu parçaların onarımı veya değişimi şeklinde gerçekleşir. Garanti hizmeti, aşınma parçalarındaki hasarları, usulüne aykırı uygulama veya bakım sonucunda meydana gelen hasar ve kusurları kapsamaz. Yabancı cisimlere yansıyan dolaylı zararlar, garanti kapsamı dışındadır.

Garanti yükümlülüğü ancak, cihazın açılmamış halde kısa hata açıklaması, kasa fişi veya faturasıyla (satış tarihi ve satıcı kaşesi) birlikte, tam ambalajlanmış şekilde ilgili servis istasyonuna gönderilmesi durumunda geçerlidir.

### Onarım servisi:

Garanti süresinin dolması veya garanti kapsamına girmeyen kusurlar halinde, onarım olanağı konusunda lütfen en yakın servis istasyonuna danışınız.

**3 Y I L**  
ÜRETİCİ  
GARANTİSİ

## 12. Teknik özellikler

|   |   |
|---|---|
| Boyutlar (Y × G × D)                      | 88 × 230 × 145 mm (L 800 LED iHF / L 800 LED iHF Connect)<br>91 × 230 × 145 mm (L 810 LED iHF / L 810 LED iHF Connect)<br>260 × 230 × 145 mm (L 820 LED iHF / L 820 LED iHF Connect)                          |
| Malzeme                                   | Lamba gövdesi: Alüminyum<br>Lamba kapağı: Plastik   |
| Elektrik bağlantısı                       | 220 – 240 V, 50/60 Hz   |
| Güç                                       | 10 W / 611 lm / 61 lm/W (L 800 LED iHF / L 800 LED iHF Connect)<br>12,5 W / 858 lm / 71,5 lm/W (L 810 LED iHF / L 810 LED iHF Connect)<br>12,5 W / 858 lm / 71,5 lm/W (L 820 LED iHF / L 820 LED iHF Connect) |
| Güç katsayısı                             | 0,89  |
| Renk sıcaklığı                            | 3000 Kelvin (sıcak beyaz)   |
| LED kullanım ömrü (L70B10, LM80 uyarınca) | 50.000 saat   |
| Kapsama açısı                             | Sürünme korumasıyla birlikte 180°   |
| Algılama menzili                          | 1 – 5 m (radyal)  |
| Alacakaranlık ayarı                       | 2 – 1000 Lux  |
| Zaman ayarı                               | 5 sn – 15 dak   |
| Fon ışığı                                 | 0 veya % 10, Yumuşak başlatma (Smart Remote ile opsiyonel)  |
| Sürekli ışık                              | çalıştırılabilir (4 saat)   |
| Koruma türü                               | IP 44   |
| Koruma sınıfı                             | II  |
| Sıcaklık aralığı                          | -20 °C ila +50 °C   |
| Bluetooth frekansı                        | 2,4 – 2,48 GHz (L 800 / L 810 / L 820 LED iHF Connect)  |
| Bluetooth verici gücü                     | 5 dBm / 3 mW (L 800 / L 810 / L 820 LED iHF Connect)  |
| Frekans iHF                               | 5,8 GHz   |
| Verici gücü iHF                           | < 1 mW  |

## 13. İşletim arızaları

| Arıza  | Nedeni   | Giderilmesi   |
|--|--|---|
| Sensörlü lambada gerilim yok   | <ul style="list-style-type: none"> <li>■ Sigorta atmış, çalıştırılmamış, kablo kopuk</li> <li>■ Kısa devre</li> </ul>  | <ul style="list-style-type: none"> <li>■ Sigortayı çalıştırın, değiştirin, elektrik anahtarını çalıştırın; kabloyu avometre ile gözden geçirin</li> <li>■ Bağlantıları gözden geçirin</li> </ul>                  |
| Sensörlü lamba devreye girmiyor  | <ul style="list-style-type: none"> <li>■ gündüz işletiminde, alacakaranlık ayan gece işletiminde</li> <li>■ Elektrik anahtarı KAPALI</li> <li>■ Sigorta atmış</li> <li>■ Kapsama alanı, hedefe yönelik ayarlanmamış</li> </ul> | <ul style="list-style-type: none"> <li>■ Yeniden ayarlayın (Anahtar ⑦)</li> <li>■ Çalıştırın</li> <li>■ Sigortayı çalıştırın, değiştirin, gerekt. bağlantıyı kontrol edin</li> <li>■ Yeniden ayarlayın</li> </ul> |
| Sensörlü lamba kapanmıyor  | <ul style="list-style-type: none"> <li>■ Kapsama alanında sürekli hareket var</li> </ul>   | <ul style="list-style-type: none"> <li>■ Alanı kontrol edin ve gerekt. yeniden ayarlayın</li> </ul>   |
| Sensörlü lamba komple kapanmıyor   | <ul style="list-style-type: none"> <li>■ Fon ışığı seçildi</li> </ul>  | <ul style="list-style-type: none"> <li>■ Program seçme anahtarı 0 konumunda</li> </ul>  |
| Sensörlü lamba istem dışı çalışıyor  | <ul style="list-style-type: none"> <li>■ Rüzgar, kapsama alanındaki ağaçları ve çalılar hareket ettiriyor</li> <li>■ Yoldan geçen araçlar algılanıyor</li> </ul>   | <ul style="list-style-type: none"> <li>■ Alanı değiştirin</li> <li>■ Alanı değiştirin</li> </ul>  |
| Kapsama alanında, örn. otomobiller veya metal duvarlar gibi büyük metal cisimler var | <ul style="list-style-type: none"> <li>■ Alanı değiştirin</li> </ul>   | <ul style="list-style-type: none"> <li>■ örn. otomobili başka yere park edin</li> </ul>   |

## HU

### 1. Tudnivaló a dokumentummal kapcsolatosan

#### Kérjük, olvassa el figyelmesen és őrizze meg!

- Szerzői jogvédelem alatt áll. Sokszorosítani, kivonatosan is, csak az engedélyünkel szabad.
- A műszaki fejlődést szolgáló változtatások jogát fenntartjuk.

#### Jelmagyarázat



**Figyelmeztetés veszélyekre!**



**A dokumentum szöveghelyeire utal.**

### 2. Általános biztonsági útmutatások



**Munkavégzés előtt szakítsa meg a készülék tápfeszültségét!**

- Szereléskor a csatlakoztatni kívánt vezetéknek-feszültségmentesnek kell lennie. Ezért a szerelés megkezdése előtt kapcsolja le az áramot, és feszültségjelzővel ellenőrizze a feszültségmentességet.
- A mozgásérzékelős lámpa bekötésekor hálózati feszültséggel végzett munkáról van szó. Ezért azt szakszerű módon, a saját országában szokásos bekötési előírások betartásával, és a csatlakoztatási feltételek figyelembe vételével kell elvégezni. (pl. DE: VDE 0100, AT: ÖVE / ÖNORM E8001-1, CH: SEV 1000)

### 3. L 800 / L 810 / L 820 LED iHF L 800 / L 810 / L 820 LED iHF Connect

- ① Lámpaház
- ② Fali tartó
- ③ Alsó borítás
- ④ Felső borítás
- ⑤ Hálózati vezeték vakolat alatt
- ⑥ Hálózati vezeték vakolat fölött
- ⑦ Szerelést segítő / vezetékeket tehermentesítő kampó
- ⑧ Tömítő dugó
- ⑨ Távtartó vakolat feletti vezetékezéshez
- ⑩ Házszám-panel  
(L 820 LED iHF / L 820 LED iHF Connect)
- ⑪ Rögzítő csavar a házszám-panelhez  
(L 820 LED iHF / L 820 LED iHF Connect)
- ⑫ Hatótáv beállítás
- ⑬ Időbeállítás
- ⑭ Szürkületi beállítás

⑮ Programbeállítás

⑯ Folyamatos világítási funkció

### 4. Működési elv

Mozgásérzékelős lámpa aktív mozgásérzékelővel. A beépített iHF érzékelő (5,8 GHz-es) nagyfrekvenciás elektromágneses hullámokat bocsát ki, és felfogja azok visszaverődését. A szenzor a lámpa érzékelési tartományában történő legkisebb emberi mozgás esetén is érzékeli a visszhang megváltozását. A mikroprocesszor azután kiadja a "Világítást bekapcsolni" parancsot. Az érzékelés ajtókon, üvegtáblákon vagy vékony falakon keresztül is lehetséges.

A mozgásérzékelős lámpa működését okostelefonról és tabletről, vagy állítócsavarral is be lehet állítani. Bluetooth hálózatba kapcsolás csak okostelefonról vagy tabletről lehetséges. (L 800 LED iHF Connect / L 810 LED iHF Connect / L 820 LED iHF Connect)

#### Érzékelési tartományok falra történő felszerelés esetén:

- 1) Minimális hatótávolság (1 m)
- 2) Maximális hatótávolság (5 m)

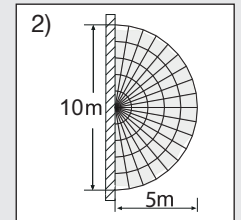
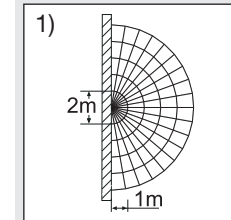

#### Megjegyzés:

Az iHF érzékelő nagyfrekvenciás sugárzása teljesítménye kb. 1 mW – ez egy mobiltelefon vagy mikrohullámú sütő sugárzásának mindössze 1000-ed része.

#### Megjegyzés:

A mozgásérzékelő fényforrás automatikus kapcsolásra alkalmas. Az időjárás behatásai befolyásolhatják az érzékelő működését, erős széllehelések, hóesés, eső, jégeső esetén téves kapcsolás történhet.

### 5. Elektromos csatlakozás

Ha a megadott 5 m-es hatótávolságot szeretné elérni, célszerűen kb. 2 m-es szerelési magasságot választani.

A hálózati vezeték csatlakoztatása (Id.az ábrát)

A hálózati betápvezeték 3-erű kábelből áll:  
**L** = fázis (többnyire fekete, barna vagy szürke)  
**N** = nulla vezető (többnyire kék)  
**PE** = védővezető (zöld/sárga)

Bizonytalanság esetén a kábeleket feszültségjelző segítségével azonosítani kell; majd le kell róluk kapcsolni a feszültséget! A fázist (**L**) és a nulla vezetőket (**N**) kösse be a sorozatkapocsba.

#### Fontos:

A csatlakozások felcserélése később zárlathoz vezet a készülékben vagy az Ön biztosítékdobozában. Ebben az esetben ismét azonosítani kell az egyes kábeleket, és újból össze kell kötni őket.

#### Megjegyzés:

A lámpa fényforrását nem lehet cserélni; amennyiben a fényforrást cserélni kell (pl. ha élettartamának végére ért), a teljes lámpát le kell cserélni. A hálózati betápvezetékekbe természetesen beszerelhetnek hálózati kapcsolót is a be- és kikapcsoláshoz.

## 6. Funkciók

Miután rászzerelte házat, és a lámpát hálózatra csatlakoztatta, használatba veheti a mozgásérzékelős lámpát. Amikor a világításkapcsoló segítségével manuálisan használatba veszi a lámpát, az a 10 mp-es bemérési szakasz letelte után kikapcsol, majd a mozgásérzékelős üzemmódba lép. A világításkapcsoló ismételt működtetése nem szükséges.

**A működést Smart Remote App (L 800 LED iHF Connect / L 810 LED iHF Connect / L 820 LED iHF Connect) alkalmazáson keresztül vagy állítócsavarral lehet szabályozni.**

#### Megjegyzés:

Mindig az utóljára használt kezelőelemen végrehajtott beállítások érvényesülnek.

#### Smart Remote App

A lámpa okostelefonra vagy tabletre történő konfigurálásához töltsse le a STEINEL Smart Remote App alkalmazást az AppStore-ból. Bluetooth-képes okostelefonra vagy táblagépre lesz szüksége.

#### QR-kódok

Android

iOS



**További műveletek csak a Smart Remote App alkalmazással:**

- Főfény- / alapfény szint beállítható
- Kibővített hatótávolság beállítás
- Adathálózati csoportba kötés
- Szűrületi beállítás betanítással

#### Hatótávolság-beállítás (érzékenység) ⑤

Gyári beállítás: 5 m

A hatótávolság alatt egy nagyjából kör alakú területet értünk a talajon, amely egyben a 2,5 m-es magasságban felszerelt eszköz érzékelési területét is adja.

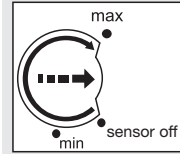

- Potméter maximumra csavarva = max. hatótávolság 5 m
- Potméter minimumra csavarva = min. hatótávolság 1 m
- Potméter „•” állásban = érzékelő kikapcsolva

A mozgásérzékelés és minden más érzékelő-funkció mindenestül ki van kapcsolva (sensor off). Ennél a beállításnál a lámpa hagyományos lámpaként használható és a világításkapcsolóval be- és kikapcsolható.

#### Időbeállítás (kikapcsolási késleltetés) ⑥

Gyári beállítás: 5 mp

A lámpa kívánt világítási idejét kb. 5 mp és max. 15 perc között fokozatmentesen lehet beállítani.

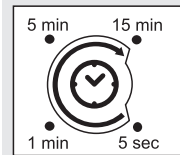

- Beállító gomb állása
- 15 min** = maximális idő (15 perc).
- 5 sec** = minimális idő (5 mp).
- Az érzékelési tartomány beállításakor ajánlott a legrövidebb 5 sec időt beállítani.

Ha az eszköz a beállított idő letelte előtt érzékel mozgást, az időkapcsoló óra újból elindul. Az érzékelési tartomány beállításához és a működés ellenőrzéséhez a legrövidebb idő beállítása ajánlott.

#### Megjegyzés:

A lámpa kikapcsolása után a mozgásérzékelés kb. 1 mp időtartamra szünetel. Csak ennek az időnek a letelte után képes a lámpa mozgás esetén ismét bekapcsolni.

#### Szűrületi beállítás (megszólalási küszöb) ⑦

Gyári beállítás: 1000 lux

A lámpa kívánt megszólalási küszöbértékét fokozatmentesen lehet állítani kb. 2 lux és 1000 lux között.

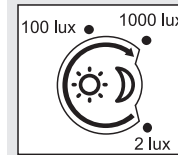

Beállító gomb állása:

- 1000 lux** = nappali üzem, kb. 1000 lux
- 2 lux** = szűrületi üzem, kb. 2 lux.

Az érzékelési tartomány beállításánál nappali fénynél a szabályzó gombot állítsa 1000 luxra.

#### Program beállítás ⑧

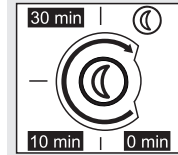

- 0 min** = lágy bekapcsolás / nincs alapfényerő BE a beállított fényerőértéktől
- 10 min** = lágy bekapcsolás + alapfényerő 10 percig
- 30 min** = lágy bekapcsolás + alapfényerő 30 percig
- ☾** = lágy bekapcsolás + alapfényerő egész éjjel

## 7. Folyamatos világítási funkció ⑨

Ha a hálózati betápvezetékben hálózati kapcsolót helyez el, az egyszerű ki- és bekapcsolás mellett még a következő műveletek is elvégezhetők:

#### Folyamatos világítási üzem

##### 1) Allandó világítás bekapcsolása:

2 x KI és BE kapcsol. A lámpa 4 óra folyamatos üzembe kapcsol (a lámpaház mögötti kék LED világít ④). Ezután automatikusan ismét az érzékelős üzemmódba kapcsol (a kék LED kialszik).

##### 2) Folyamatos világítás kikapcsolása:

1 x KI és BE kapcsol. A lámpa elalszik, ill. érzékelős üzemre kapcsol.

#### Fontos:

A kapcsolót (a 0,2–1 mp-es tartományban) egymásután többször gyorsan kell kapcsolni.

#### Mi az a lágy bekapcsolás?

A mozgásérzékelős lámpa ún. lágy-bekapcsolási funkcióval rendelkezik. Ez azt jelenti, hogy bekapcsoláskor nem kapcsol azonnal teljes teljesítményre, hanem a fényerősséget egy másodperc alatt lassan növeli 100 %-ra. Kikapcsoláskor ugyanígy lassan szabályozza le a fényerőt.

## Mi az alapfényerő?

Az alapfényerő kb. 10 %-os fényerővel egész éjszaka folyamatosan ég. A lámpa csak az érzékelési területen bekövetkező mozgás esetén kapcsol maximális (100 %-os) fényerőre (a beállított ideig, ld. az ⑥ kikapcsolási késleltetést). Ezután a lámpa ismét alapfényerőre kapcsol (kb. 10 %).

#### Megjegyzés:

Fényerőszabályozás üzemmódban a helyi elektromos hálózattól függően a LED-ek enyhén villoghatnak. Ez nem jelenti a berendezés hibáját, és nem ad okot reklamációra.

## 8. Karbantartás/ápolás

A termék nem igényel karbantartást.

A lámpa felülete szennyeződés esetén (tisztítószert alkalmazása nélkül) nedves kendővel tisztítható meg.

## 9. Ártalmatlanítás

Gondoskodjon az elektromos készülékek, a tartozékok és a csomagolás környezetbarát újrahasznosításáról.



Ne dobjon elektromos készülékeket a háztartási szemétkébe!

#### Csak az EU-országok esetében:

A használt elektromos és elektronikus berendezésekre vonatkozó hatályos európai irányelvek értelmében és azok nemzeti jogrendszerbe történő átültetése szerint a már nem működőképes elektromos berendezéseket külön kell gyűjteni és környezetbarát újrahasznosításukról kell gondoskodni.

## 10. Megfelelőségi nyilatkozat

STEINEL Vertrieb GmbH igazolja, hogy a L 800 LED iHF Connect / L 810 LED iHF Connect / L 820 LED iHF Connect típusú rádióberendezés megfelel a 2014/53/EU irányelvnek. Az EU-megfelelőségi nyilatkozat teljes szövege elérhető a következő internetes címen: [www.steinel.de](http://www.steinel.de)

## 11. Gyári garancia

Ezt a Steinel-terméket a legnagyobb gondossággal gyártották, működését és biztonságosságát az érvényes előírások szerint bevizsgálták, majd szűrőpróba szerűen ellenőrizték. A Steinel garanciát vállal

a kifogástalan minőségre és működésre. A garancia ideje 36 hónap, ami a vásárlás napján kezdődik. Minden olyan hibát kijavítunk, ami anyag- vagy gyártási hibára vezethető vissza. A garancia teljesítésének módját mi választjuk meg: ez lehet a hibás alkatrész megjavítása vagy kicserélése. A garancia nem vonatkozik a kopóalkatrészekre bekövetkező károokra, valamint az olyan károokra és hiányosságokra, amelyek a szakszerűtlen kezelés vagy karbantartás miatt következnek be. Idegen objektumokon keletkező következményes károk ki vannak zárva a garancia köréből.

Garanciát csak akkor vállalunk, ha a készüléket szétszereletlen állapotban jól becsomagolják, mellékelik a hiba rövid leírását, a (vásárlás időpontjával és a kereskedő pecsétjével ellátott) pénztárblokkot vagy számlát, és ezeket elküldik az illetékes szerviznek.

### Javító szolgálat:

A garanciaidő lejártá után, vagy a garancia hatálya alá nem tartozó hiányosságok esetén tudakolja meg az Önhöz legközelebb eső szervizünkben, hogy milyen lehetőségei vannak a helyreállításra.

**3 ÉV**  
GYÁRTÓI  
GARANCIA

## 12. Műszaki adatok

|   |   |
|---|---|
| Méreték (Ma × Sz × Mé)                  | 88 × 230 × 145 mm (L 800 LED iHF / L 800 LED iHF Connect)<br>91 × 230 × 145 mm (L 810 LED iHF / L 810 LED iHF Connect)<br>260 × 230 × 145 mm (L 820 LED iHF / L 820 LED iHF Connect)                          |
| Anyag                                   | Lámpaház: alumínium / Lámpaburkolat: műanyag  |
| Hálózati csatlakozás                    | 220-240 V, 50/60 Hz   |
| Teljesítmény                            | 10 W / 611 lm / 61 lm/W (L 800 LED iHF / L 800 LED iHF Connect)<br>12,5 W / 858 lm / 71,5 lm/W (L 810 LED iHF / L 810 LED iHF Connect)<br>12,5 W / 858 lm / 71,5 lm/W (L 820 LED iHF / L 820 LED iHF Connect) |
| Teljesítménytényező                     | 0,89  |
| Színhőmérséklet                         | 3000 Kelvin (melegfehér)  |
| LED élettartam (L70B10 az LM80 szerint) | 50.000 óra  |
| Érzékelési szög                         | 180°, alákúszás-védelemmel  |
| Érzékelési hatótávolság                 | 1-5 m (sugárirányban)   |
| Szűrületi beállítás                     | 2-1000 lux  |
| Időbeállítás                            | 5 mp - 15 perc  |
| Alapvilágítás                           | 0 vagy 10 %, lágy bekapcsolás (extraként rendelhető Smart Remote)   |
| Folyamatos világítás                    | (4 órára) bekapcsolható   |
| Védettségi mód                          | IP44  |
| Védettségi osztály                      | II  |
| Hőmérséklettartomány                    | -20 °C és +50 °C között   |
| Bluetooth frekvencia                    | 2,4-2,48 GHz (L 800 / L 810 / L 820 LED iHF Connect)  |
| Bluetooth adóteljesítmény               | 5 dBm / 3 mW (L 800 / L 810 / L 820 LED iHF Connect)  |
| Frekvencia iHF                          | 5,8 GHz   |
| Leadási teljesítmény iHF                | < 1 mW  |

## 13. Üzemzavarok

| Zavar  | Oka   | Elhárítása   |
|--|---|--|
| A mozgásérzékelős lámpán nincs feszültség  | <ul style="list-style-type: none"> <li>■ Kioldott a biztosíték, nincs bekapcsolva, megtört a vezeték</li> <li>■ Rövidzárlat</li> </ul>  | <ul style="list-style-type: none"> <li>■ Kapcsolja be a biztosítékot, cserélje ki, kapcsolja be a hálózati kapcsolót, ellenőrizze a vezeték a feszültségellenőrzővel</li> <li>■ Ellenőrizze a csatlakozásokat</li> </ul>     |
| A mozgásérzékelős lámpa nem kapcsol be   | <ul style="list-style-type: none"> <li>■ Nappali üzemnél, az alkonykapcsoló éjszakai állásban van</li> <li>■ A hálózati kapcsoló KI van kapcsolva</li> <li>■ Kioldott a biztosíték</li> <li>■ Az érzékelési területet nem az adott cél elérésére állították be</li> </ul> | <ul style="list-style-type: none"> <li>■ Újra beállítani (⌚ szabályozó)</li> <li>■ Bekapcsolás</li> <li>■ Kapcsolja be a biztosítékot, cserélje, esetleg ellenőrizze a csatlakozásokat</li> <li>■ Állítsa be újra</li> </ul> |
| A mozgásérzékelős lámpa nem kapcsol ki   | <ul style="list-style-type: none"> <li>■ Folyamatos mozgás az érzékelési területen</li> </ul>   | <ul style="list-style-type: none"> <li>■ A terület ellenőrzése és esetleges újra beszabályozása</li> </ul>   |
| A mozgásérzékelős lámpa nem kapcsol ki teljesen                                      | <ul style="list-style-type: none"> <li>■ Alapfényerő kiválasztva</li> </ul>   | <ul style="list-style-type: none"> <li>■ Programkapcsoló 0. állásban</li> </ul>  |
| A mozgásérzékelős lámpa kérés nélkül bekapcsol                                       | <ul style="list-style-type: none"> <li>■ A szél mozgatja az érzékelési területen található fákat és bokrokat</li> <li>■ Az utcán elhaladó autók érzékelése</li> </ul>   | <ul style="list-style-type: none"> <li>■ Módosítsa az érzékelési területet</li> <li>■ Módosítsa az érzékelési területet</li> </ul>   |
| Nagyobb fém tárgyak, mint pl. autók vagy fémfalak vannak az érzékelési tartományban. | <ul style="list-style-type: none"> <li>■ Módosítsa az érzékelési területet</li> </ul>   | <ul style="list-style-type: none"> <li>■ pl. parkoljon máshová az autóval</li> </ul>   |

## 1. K tomuto dokumentu

### Pozorně si jej přečtěte a uschovejte!

- Chráněno autorským právem. Dotisk, i částečný, jen s naším souhlasem.
- Změny, které slouží technickému pokroku, vyhrazeny.

### Vysvětlení symbolů



Varování před nebezpečím!



Odkaz na text v dokumentu.

## 2. Všeobecné bezpečnostní pokyny



Před zahájením jakýchkoli prací na přístroji přerušit přívod napětí!

- Připojované elektrické vedení nesmí být během montáže pod napětím. Proto je nejprve třeba vypnout proud a poté pomocí zkoušečky napětí zkontrolovat, zda je vedení bez napětí.
- Při instalaci sensorového svítidla se jedná o práci na síťovém napětí. Musí proto být provedena odborně podle obvyklých předpisů pro instalaci elektrických zařízení a podmínek jejich připojení dle ČSN. (např. **DE**: VDE 0100, **AT**: ÖVE / ÖNORM E8001-1, **CH**: SEV 1000)

## 3. L 800 / L 810 / L 820 LED iHF L 800 / L 810 / L 820 LED iHF Connect

- 1) Těleso svítidla
- 2) Nástěnný držák
- 3) Kryt dole
- 4) Kryt nahoře
- 5) Síťový přívod pod omítkou
- 6) Síťový přívod na omítku
- 7) Montážní háčky k jednodušší montáži / odlehčení kabelů od tahu
- 8) Utěšňovací zátky
- 9) Distanční držák pro přívodní vedení instalované na omítku
- 10) Panel s domovním číslem (L 820 LED iHF / L 820 LED iHF Connect)
- 11) Pojistné šrouby pro panel s domovním číslem (L 820 LED iHF / L 820 LED iHF Connect)
- 12) Nastavení dosahu
- 13) Časové nastavení
- 14) Soumrakové nastavení
- 15) Programové nastavení
- 16) Funkce trvalého osvětlení

## 4. Princip činnosti

Senzorové svítidlo s aktivním hlásičem pohybu. Integrovaný senzor iHF vysílá vysokofrekvenční elektromagnetické vlny (5,8 GHz) a přijímá jejich echo. Při pohybu v oblasti záchytu svítidla rozezná senzor změnu echa. Mikroprocesor pak inicializuje spínací povel „Zapnout světlo“. Záchyt je možný i přes dveře, okenní tabule nebo tenké stěny.

Funkce sensorového svítidla mohou být nastaveny smartphonem a tabletem nebo otočným regulátorem. Síťové propojení Bluetooth je možné jen prostřednictvím smartphonu nebo tabletu. (L 800 LED iHF Connect / L 810 LED iHF Connect / L 820 LED iHF Connect)

### Oblasti záchytu při montáži na stěnu:

- 1) Minimální dosah (1 m)
- 2) Maximální dosah (5 m)

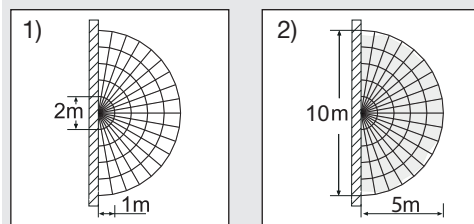

### Upozornění:

Vysokofrekvenční výkon senzoru iHF činí asi 1 mW – což je jen tisícina vysílacího výkonu mobilního telefonu nebo mikrovlnné trouby.

### Upozornění:

Senzor je vhodný jako automaticky zapínané osvětlení. Funkci senzoru mohou ovlivnit povětrnostní vlivy; při silných poryvech větru, sněžení, dešti nebo krupobití může dojít k chybnému zapnutí.

## 5. Elektrické připojení

Aby bylo možno dosáhnout uvedeného dosahu 5 m, měla by montážní výška činit asi 2 m.

Připojte přívodní síťové vedení (**viz obr.**)

K připojení k elektrické síti použijte třípólový kabel:  
**L** = fázový vodič (většinou černý, hnědý nebo šedý)  
**N** = nulový vodič (většinou modrý)  
**PE** = ochranný vodič (zelenožlutý)

V případě pochybností je nutno identifikovat jednotlivé vodiče kabelu pomocí zkoušečky napětí; zda jsou zase bez napětí. Fázový (**L**) a nulový (**N**) vodič se připojí ke svítidlové svorkovnici.

### Důležité:

Případná záměna přívodů způsobí po zapnutí zkrat v přístroji nebo ve vaší pojistkové krabici. V tomto případě je nutno jednotlivé kabely opakovaně identifikovat a poté znovu zapojit.

### Upozornění:

Světelný zdroj tohoto svítidla nelze vyměnit, jestliže musí být světelný zdroj vyměněn (např. na konci své životnosti), je třeba vyměnit celé svítidlo. V přívodním síťovém vedení může být samozřejmě instalován běžný síťový vypínač.

## 6. Funkce

Po kompletní montáži tělesa a připojení k síti může být sensorové svítidlo uvedeno do provozu. Při manuálním uvádění svítidla do provozu spínačem světel se svítidlo pro dobu fáze měření po 10 sekundách vypne a následovně je aktivní pro sensorový provoz. Opětovné stisknutí vypínače světel není potřebné.

**Funkce nastavitelné aplikací Smart Remote (L 800 LED iHF Connect / L 810 LED iHF Connect / L 820 LED iHF Connect) nebo otočným regulátorem.**

### Upozornění:

Platí nastavení, která byla provedena u naposledy použitého ovládacího prvku.

### Aplikace Smart Remote

Pro konfiguraci svítidla pomocí smartphonu nebo tabletu si musíte z AppStore stáhnout aplikaci dálkového ovládání Smart Remote STEINEL. Je potřebný smartphone nebo tablet s Bluetooth.

### QR kódy

Android

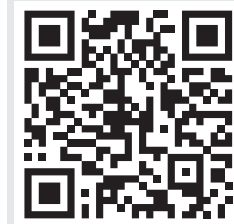

iOS

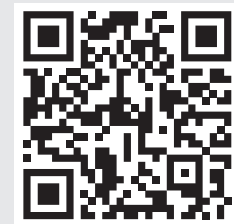

**Doplňkové funkce jen** pomocí aplikace Smart Remote:

- Nastavitelná úroveň hlavního/základního světla
- Rozšířené nastavení dosahu
- Skupinové propojení do sítě
- Soumrakové nastavení prostřednictvím teach-in

### Nastavení dosahu (citlivost) ⑤

Nastavení z výroby: 5 m

Pod pojmem dosah je míněn přibližný kruhovitý průměr na zemi, který při montáži do výšky 2,5 m vyplýne jako oblast záchytu.

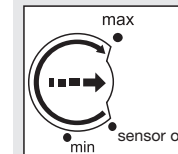

- Potenciometr maximálně = max. dosah 5 m
- Potenciometr minimálně = min. dosah 1 m
- Potenciometr „•“ = senzor off

Zaznamenávání pohybu a všechny ostatní funkce senzoru jsou kompletně vypnuté (sensor off). U tohoto nastavení může být svítidlo používáno jako klasické svítidlo a zapínáno a vypínáno vypínačem.

### Časové nastavení (zpoždění zapnutí) ⑥

Nastavení z výroby: 5 s

Požadovanou dobu, po kterou má být svítidlo zapnuto, je možno nastavit plynule v rozmezí od asi 5 s do max. 15 min.

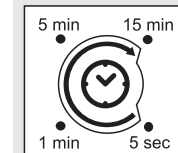

Otočný regulátor na:  
**15 min** = maximální čas (15 min)  
**5 sec** = minimální čas (5 s)

K nastavení oblasti záchytu se doporučuje zvolit nejkratší čas 5 s.

Každým pohybem před uplynutím této doby budou znovu spuštěny automatické hodiny. K nastavení oblasti záchytu a pro funkční test se doporučuje nastavit nejkratší čas.

### Upozornění:

Po každém vypnutí svítidla je opětovné zachycování pohybu přerušeno asi na 1 sekundu. Teprve po uplynutí této doby může svítidlo při pohybu zase zapnout světlo.

### Soumrakové nastavení (práh citlivosti) ⑦

Nastavení z výroby: 1 000 lx

Požadovanou prahovou reakční hodnotu svítidla je možno plynule nastavit v rozmezí od asi 2 do 1 000 lx.

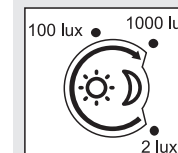

Otočný regulátor na:  
**1000 lux** = provoz za denního světla, asi 1 000 lx  
**2 lux** = provoz za soumraku asi 2 lx

K nastavení oblasti záchytu při denním světle nastavte otočný regulátor na 1 000 lx.

## Programové nastavení ⑧



- 0 min** = Pozvolné rozjasňování světla / bez základního světla ROZSVÍTÍ a nastavené soumrakové hodnoty
- 10 min** = Pozvolné rozjasňování světla + základní světlo 10 minut
- 30 min** = Pozvolné rozjasňování světla + základní světlo 30 minut
-  = Pozvolné rozjasňování světla + základní světlo po celou noc

## 7. Funkce trvalého osvětlení ⑨

Je-li v přívodním síťovém vedení zařazen síťový vypínač, jsou vedle jednoduchého zapínání a vypínání možné i následující funkce:

### Provoz trvalého osvětlení

#### 1) Zapnutí trvalého osvětlení:

Vypínač 2x vypnout a zapnout. Svítidlo se na 4 hodiny nastaví na trvalé osvětlení (svítí modrá LED za krytem svítidla ④). Poté opět automaticky přejde do senzorového provozu (modrá LED zhasne).

#### 2) Vypnutí trvalého osvětlení:

Vypínač 1x vypnout a zapnout. Svítidlo zhasne, popř. přejde do senzorového provozu.

### Důležité:

Několikeré stisknutí vypínače by se mělo dít rychle za sebou (v rozmezí 0,2–1 sekundy).

### Co je to pozvolné rozjasňování světla?

Senzorové svítidlo je vybaveno funkcí umožňující pozvolné rozjasňování světla. To znamená, že se světlo po zapnutí nesepe přímo na maximální výkon, ale během jedné sekundy se pomalu zvýší jas až na 100 %. Stejným způsobem probíhá snižování výkonu světla při jeho vypnutí.

### Co je to základní světlo?

Základní světlo umožňuje trvalé noční osvětlení se světelným výkonem přibližně 10 %. Teprve při pohybu v oblasti záchytu bude světlo (po nastavenou dobu, viz zpoždění vypnutí ⑥) sepnuto na maximální světelný výkon (100 %). Poté se svítidlo zase přepne na základní světlo (asi 10 %).

## Upozornění:

V útlumovém režimu může podle lokální proudové sítě docházet k lehkému kolísání LED. Toto není závada výrobku a nepředstavuje to důvod k reklamaci.

## 8. Údržba/ošetřování

Výrobek je bezúdržbový. Svítidlo lze v případě znečištění očistit vlhkým hadříkem (bez použití čisticích prostředků).

## 9. Likvidace

Elektrická zařízení, příslušenství a obaly by měly být odvezeny k ekologickému opětovnému zhodnocení.



Nevyhazujte elektrická zařízení do domovního odpadu!

### Jen pro země EU:

V souladu s platnou evropskou směrnicí o odpadních elektrických a elektronických zařízeních a jejím převedení do národního práva musí být nepoužitelná elektrická zařízení separována a odevzdána k ekologickému opětovnému zhodnocení.

## 10. Prohlášení o shodě

Tímto STEINEL Vertrieb GmbH prohlašuje, že typ rádiového zařízení L 800 LED iHF Connect / L 810 LED iHF Connect / L 820 LED iHF Connect je v souladu se směrnicí 2014/53/EU. Úplné znění EU prohlášení o shodě je k dispozici na této internetové adrese: [www.steinell.de](http://www.steinell.de)

## 11. Záruka výrobce

Tento výrobek firmy Steinell je vyráběn s maximální pozorností věnovanou jeho funkčnosti a bezpečnosti, které byly vyzkoušeny podle platných předpisů, přičemž se výrobek rovněž podrobil namátkové výstupní kontrole. Firma Steinell přebírá záruku za bezvadné provedení a funkčnost. Záruka se poskytuje v délce 36 měsíců a začíná dnem prodeje výrobku spotřebiteli. Odstraněny vám budou výrobní vady a závady zapříčiněné vadným materiálem, přičemž záruka spočívá v opravě nebo výměně chybného dílu dle našeho výběru. Záruka se nevztahuje na škody na dílech podléhajících opotřebení, na škody a vady zapříčiněné nesprávným zacházením nebo údržbou. Uplatňování dalších nároků následných škod na cizích věcech je vyloučeno.

Záruka bude uznána jen tehdy, bude-li nedemonstovaný přístroj dobře zabalen, přiložen krátký popis závady, pokladniční stvrženka nebo faktura (datum prodeje a razítko prodejny), poslán na adresu příslušného servisu.

### Servisní opravy:

Po uplynutí záruční doby nebo v případě závad bez nároku na záruku se ve vašem nejbližším servisu zeptejte na možnost opravy.

**3 LETÁ**  
ZÁRUKA  
VÝROBCE

## 12. Technické parametry

|                                 |   |
|---------------------------------|---|
| Rozměry (v × š × h)             | 88 × 230 × 145 mm (L 800 LED iHF / L 800 LED iHF Connect)<br>91 × 230 × 145 mm (L 810 LED iHF / L 810 LED iHF Connect)<br>260 × 230 × 145 mm (L 820 LED iHF / L 820 LED iHF Connect)                          |
| Materiál                        | těleso svítidla: hliník<br>kryt svítidla: plast   |
| Připojení k síti                | 220–240 V, 50/60 Hz   |
| Výkon                           | 10 W / 611 lm / 61 lm/W (L 800 LED iHF / L 800 LED iHF Connect)<br>12,5 W / 858 lm / 71,5 lm/W (L 810 LED iHF / L 810 LED iHF Connect)<br>12,5 W / 858 lm / 71,5 lm/W (L 820 LED iHF / L 820 LED iHF Connect) |
| Účinnost                        | 0,89  |
| Barevná teplota                 | 3000 K (teplá bílá)   |
| Životnost LED (L70B10 dle LM80) | 50 000 hodin  |
| Úhel záchytu                    | 180° s ochranou proti podlezení   |
| Dosah záchytu                   | 1–5 m (radiálně)  |
| Soumrakové nastavení            | 2–1 000 lx  |
| Časové nastavení                | 5 s – 15 min.   |
| Základní světlo                 | 0 nebo 10 %, pozvolné rozjasňování světla (volitelně se Smart Remote)   |
| Trvalé osvětlení                | nastavitelné (4 hod.)   |
| Krytí                           | IP 44   |
| Třída ochrany                   | II  |
| Teplotní rozmezí                | -20 až +50 °C   |
| Frekvence Bluetooth             | 2,4–2,48 GHz (L 800 / L 810 / L 820 LED iHF Connect)  |
| Vysílací výkon Bluetooth        | 5 dBm/3 mW (L 800 / L 810 / L 820 LED iHF Connect)  |
| Frekvence iHF                   | 5,8 GHz   |
| Vysílací výkon iHF              | <1 mW   |



## 13. Provozní poruchy

| Porucha   | Příčina  | Náprava   |
|---|--|---|
| Senzorové svítidlo bez napětí   | <ul style="list-style-type: none"> <li>■ Pojistka zareagovala, svítidlo není zapnuté, přerušené vedení</li> <li>■ Zkrat</li> </ul>   | <ul style="list-style-type: none"> <li>■ Zapnout, vyměnit pojistku, zapnout síťový vypínač; zkontrolovat vedení pomocí zkoušečky napětí</li> <li>■ Zkontrolovat připojení</li> </ul>            |
| Senzorové svítidlo nezapíná   | <ul style="list-style-type: none"> <li>■ Při denním provozu, soumrakové nastavení je nastaveno na noční provoz</li> <li>■ Síťový vypínač v poloze VYPNUTO</li> <li>■ Pojistka zareagovala</li> <li>■ Oblast záchytu není přesně nastavena</li> </ul> | <ul style="list-style-type: none"> <li>■ Znovu nastavit (regulátor ⑦)</li> <li>■ Zapnout</li> <li>■ Zapnout, vyměnit pojistku, popř. zkontrolovat připojení</li> <li>■ Znovu seřadit</li> </ul> |
| Senzorové svítidlo nevyzváná  | <ul style="list-style-type: none"> <li>■ Trvalý pohyb v oblasti záchytu</li> </ul>   | <ul style="list-style-type: none"> <li>■ Zkontrolovat oblast a případně znovu seřadit</li> </ul>  |
| Nedochází k úplnému vypnutí sensorového svítidla                                  | <ul style="list-style-type: none"> <li>■ Zvoleno základní světlo</li> </ul>  | <ul style="list-style-type: none"> <li>■ Programový volicí spínač otočit do polohy 0</li> </ul>   |
| Senzorové svítidlo zapíná v nevhodnou dobu  | <ul style="list-style-type: none"> <li>■ Vítr pohybuje stromy a keři v oblasti záchytu</li> <li>■ Zaznamenávání pohybu aut na ulici</li> </ul>   | <ul style="list-style-type: none"> <li>■ Přestavit oblast záchytu</li> <li>■ Přestavit oblast záchytu</li> </ul>  |
| Větší kovové předměty, jako např. automobily nebo kovové stěny, v oblasti záchytu | <ul style="list-style-type: none"> <li>■ Přestavit oblast záchytu</li> </ul>   | <ul style="list-style-type: none"> <li>■ Např. přeparkovat vozidlo</li> </ul>   |

## SK

### 1. O tomto dokumente

#### Pozorne si ho prečítajte a uschovajte!

- Chránené autorským právom. Dotlač, aj keď iba v skrátenej verzii, je povolená iba s našim súhlasom.
- Vyhradzujeme si právo na zmeny slúžiace technickému pokroku.

#### Vysvetlenie symbolov



**Varovanie pred nebezpečenstvami!**



**Odkaz na textové pasáže v dokumente.**

### 2. Všeobecné bezpečnostné pokyny



**Pred všetkými prácami na prístroji prerušte prívod napätia!**

- Pri montáži musí byť pripájané elektrické vedenie bez napätia. Preto je potrebné najskôr vypnúť elektrický prúd a skontrolovať beznapätovosť pomocou skúšačky napätia.
- Pri inštalácii sensorového svietidla ide o prácu na sieťovom napätí. Inštalácia sa preto musí vykonať podľa inštalčných predpisov a podmienok pripojenia platných v danej krajine. (napr. DE: VDE 0100, AT: ÖVE/ÖNORM E8001-1, CH: SEV 1000)

### 3. L 800 / L 810 / L 820 LED iHF L 800 / L 810 / L 820 LED iHF Connect

- ① teleso svietidla
- ② nástenný držiak
- ③ spodný kryt
- ④ horný kryt
- ⑤ podomietkové sieťové prívodné vedenie
- ⑥ nadomietkové sieťové prívodné vedenie
- ⑦ montážny hák na zjednodušenie montáže/odľahčenie ťahu vedení
- ⑧ tesniaca zátka
- ⑨ dištančný držiak pre nadomietkové prívodné vedenie
- ⑩ držiak čísla domu (L 820 LED iHF / L 820 LED iHF Connect)
- ⑪ poistné skrutky pre držiak čísla domu (L 820 LED iHF / L 820 LED iHF Connect)
- ⑫ nastavenie dosahu
- ⑬ nastavenie času

- ⑭ nastavenie stmievania
- ⑮ nastavenie programu
- ⑯ funkcia trvalého svetla

### 4. Princíp

Senzorové svietidlo s aktívnym sensorom pohybu. Integrovaný senzor iHF vysiela vysokofrekvenčné elektromagnetické vlny (5,8 GHz) a prijíma ich odozvu. V prípade pohybu osôb v oblasti snímania svietidla zaznamená senzor zmenu odozvy. Mikroprocesor potom vydá spínací príkaz „Zapnúť svetlo“. Snímanie je možné cez dvere, sklenené tabule alebo tenké steny.

Funkcie sensorového svietidla sa dajú nastaviť prostredníctvom smartfónu a tabletu alebo nastavovacieho regulátora. Spojenie cez Bluetooth je možné iba prostredníctvom smartfónu alebo tabletu. (L 800 LED iHF Connect / L 810 LED iHF Connect / L 820 LED iHF Connect)

#### Oblasti snímania pri montáži na stenu:

- 1) minimálny dosah (1 m)
- 2) maximálny dosah (5 m)

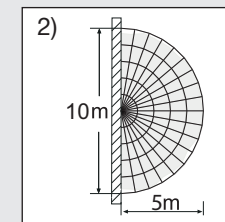
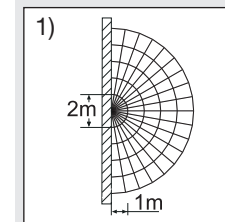

#### Upozornenie:

Vysokofrekvenčný výkon iHF predstavuje cca 1 mW – to je len 1/1000 vysielaného výkonu mobilného telefónu alebo mikrovlnnej rúry.

#### Upozornenie:

Senzor je vhodný na automatické spínanie svetla. Funkcia senzora môže byť ovplyvnená poveternostnými vplyvmi, pri silných nárazoch vetra, snežení, daždi, krupobiti môže dôjsť k chybnému zapnutiu.

### 5. Elektrické pripojenie

Na dosiahnutie uvedeného dosahu 5 m by mala byť montážna výška cca 2 m.

#### Pripojenie napájacieho vedenia (pozri obr.)

Napájacie vedenie pozostáva z jedného 3-žilového kábla:

- L** = fáza (zvyčajne čierna, hnedá alebo sivá)
- N** = nulový vodič (zvyčajne modrý)
- PE** = ochranný vodič (zeleno-žltý)

V prípade pochybností musíte káble identifikovať pomocou skúšačky napätia; následne ich znova odpojte od napätia. Fáza (L) a nulový vodič (N) sa pripájajú na svorku svetidla.

#### Dôležité:

Zámena vodičov neskôr vedie k skratu v prístroji alebo v skrinke s poistkami. V tomto prípade jednotlivé káble ešte raz identifikujte a nanovo zapojte.

#### Upozornenie:

Svetelný zdroj tohto svetidla sa nedá vymeniť. V prípade nutnosti výmeny svetelného zdroja (napr. na konci jeho životnosti) sa musí vymeniť celé svetidlo.

Na sieťový prívod sa môže nainštalovať sieťový spínač na zapínanie a vypínanie.

## 6. Funkcie

Po montáži telesa a pripojení na sieť sa môže senzorové svetidlo uviesť do prevádzky. Pri manuálnom uvedení svetidla do prevádzky pomocou svetelného spínača sa svetidlo vypne kvôli fáze zamerania po 10 sekundách a následne je aktívne pre senzorovú prevádzku.

Opätovné stlačenie svetelného spínača nie je potrebné.

**Funkcie sú nastaviteľné cez aplikáciu diaľkového ovládania Smart Remote (L 800 LED iHF Connect / L 810 LED iHF Connect / L 820 LED iHF Connect) alebo nastavovací regulátor.**

#### Upozornenie:

Platia nastavenia, ktoré boli vykonané na poslednom použitom ovládacom prvku.

#### Aplikácia diaľkového ovládania Smart Remote

Na konfiguráciu svetidla si musíte pomocou smartfónu alebo tabletu stiahnuť aplikáciu STEINEL Smart Remote vo svojom AppStore. Na to je potrebný smartfón alebo tablet s funkciou Bluetooth.

#### QR kódy

Android



iOS



**Prídavné funkcie iba** pomocou aplikácie diaľkového ovládania Smart Remote:

- nastaviteľná úroveň hlavného/základného svetla
- rozšírené nastavenie dosahu
- skupinové zosieťovanie
- nastavenie stmievania pomocou režimu Teach-In

#### Nastavenie dosahu (citlivosti) ⑤

Nastavenie z výroby: 5 m

Pod pojmom dosah sa rozumie približne kruhový priemer na podlahe, ktorý vznikne pri montáži vo výške 2,5 m a vytvorí tak oblasť snímania.

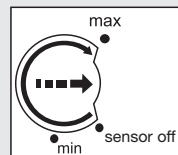

- Max. potenciometer = max dosah 5 m
- Min. potenciometer = min. dosah 1 m
- Potenciometer „•“ = senzor OFF

Snímanie pohybu a všetky ostatné funkcie senzora sú kompletne vypnuté (sensor off). Pri tomto nastavení sa môže svetidlo využívať ako klasické svetidlo a zapnúť, resp. vypnúť pomocou spínača.

#### Nastavenie času (oneskorenie vypnutia) ④

Nastavenie z výroby: 5 s

Požadovaný čas svietenia svetidla sa môže plynulo nastaviť od cca 5 s do max. 15 min.

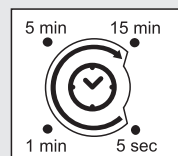

Regulátor na:  
**15 min** = maximálny čas (15 min).  
**5 sec** = minimálny čas (5 s)  
Pri nastavovaní oblasti snímania odporúčame zvoliť najkratší čas 5 sekúnd.

Každým zaznamenaným pohybom pred uplynutím tohto času sa odpočítavanie času svietenia začne odznovu. Pri nastavovaní oblasti snímania a s cieľom testu funkčnosti sa odporúča nastaviť najkratší čas.

#### Upozornenie:

Po každom vypnutí svetidla je opätovné snímanie pohybu prerušené na cca 1 sekundu. Až po uplynutí tohto času môže svetidlo pri pohybe opäť zapnúť svetlo.

#### Nastavenie stmievania (prah citlivosti) ⑦

Nastavenie z výroby: 1000 lx

Požadovaný prah citlivosti svetidla sa môže plynulo nastaviť od cca 2 lx do 1000 lx.

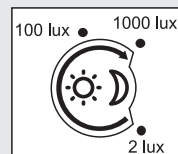

Regulátor na:  
**1000 lux** = prevádzka pri dennom svetle, cca 1000 lx  
**2 lux** = prevádzka pri stmievaní, cca 2 lx

Na nastavenie oblasti snímania pri dennom svetle nastavte regulátor na 1000 lux.

#### Nastavenie programu ⑧

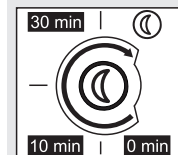

- 0 min** = pozvoľné rozsvietenie svetla/bez zapnutia základného svetla od nastavenej hodnoty stmievania
- 10 min** = pozvoľné rozsvietenie svetla + základné svetlo 10 minút
- 30 min** = pozvoľné rozsvietenie svetla + základné svetlo 30 minút
- ☾** = pozvoľné rozsvietenie svetla + základné svetlo celú noc

## 7. Funkcia trvalého svetla ⑨

Ak sa k napájacíemu vedeniu namontuje sieťový spínač, sú okrem jednoduchého zapnutia a vypnutia možné nasledujúce funkcie:

#### Režim trvalého svetla

##### 1) Zapnutie trvalého svetla:

Spínač 2x VYPNÚŤ a ZAPNÚŤ. Svetidlo sa na 4 hodiny nastaví na trvalé svietenie (červená LED svieti za krytom svetidla ④). Následne sa automaticky znovu prepne do senzorovej prevádzky (modrá LED zhasne).

##### 2) Vypnutie trvalého svetla:

Spínač 1x VYPNÚŤ a ZAPNÚŤ. Svetidlo sa vypne, resp. prejde do senzorovej prevádzky.

#### Dôležité:

Viacnásobné stlačenie spínača by sa malo vykonať rýchlo za sebou (v rozsahu 0,2 – 1 s).

#### Čo je pozvoľné rozsvietenie?

Senzorové svetidlo je vybavené funkciou pozvoľného rozsvietenia svetla. To znamená, že sa svetlo pri zapnutí neprepne priamo na maximálny výkon, ale jas sa v priebehu jednej sekundy pomaly zvyšuje až na 100 %. Rovnako sa jas svetla pri vypnutí pomaly znižuje.

#### Čo je základné svetlo?

Základné svetlo umožňuje trvalé nočné osvetlenie so svetelným výkonom cca 10 %. Až pri zaznamenaní pohybu v oblasti snímania sa svetlo (na nastavený čas, pozri oneskorenie vypnutia ⑥) zapne na maximálny svetelný výkon (100 %).

Potom sa svetidlo opäť prepne na základné svetlo (cca 10 %).

#### Upozornenie:

V tlmenom režime môže dôjsť v závislosti od miestnej elektrickej siete k slabému mihotaniu svetla LED diód. Nie je to chyba výrobu ani dôvod na reklamáciu.

## 8. Starostlivosť/údržba

Výrobok nevyžaduje údržbu.

Svetidlo môžete v prípade znečistenia očistiť vlhkou handrou (bez čistiaceho prostriedku).

## 9. Likvidácia

Elektrické zariadenia, príslušenstvo a obaly odovzdajte na ekologickú recykláciu.



Elektrické zariadenia nevyhadzujte do komunálneho odpadu!

#### Iba pre krajiny EÚ:

Podľa platnej európskej smernice o odpade z elektrických a elektronických zariadení a jej implementácie do národnej legislatívy sa musia nepoužívané elektrické a elektronické zariadenia zbierať separovane a odovzdať na ekologickú recykláciu.

## 10. Vyhlásenie o zhode

STEINEL Vertrieb GmbH týmto vyhlasuje, že rádiové zariadenie typu L 800 LED iHF Connect / L 810 LED iHF Connect / L 820 LED iHF Connect je v súlade so smernicou 2014/53/EÚ. Úplné EÚ vyhlásenie o zhode je k dispozícii na tejto internetovej adrese: [www.steinell.de](http://www.steinell.de)

## 11. Záruka výrobcu

Tento výrobok spoločnosti Steinell bol vyrobený s maximálnou dôslednosťou, skontrolovaný z hľadiska funkčnosti a bezpečnosti podľa platných predpisov a následne podrobený náhodnej kontrole. Spoločnosť Steinell preberá záruku za bezchybný stav a funkčnosť. Záručná doba je 36 mesiacov a začína plynúť dňom predaja spotrebiteľovi. Odstránime nedostatky, ktoré vyplývajú z chyby materiálu alebo výrobných chýb, záručné plnenie sa uskutočňuje opravou alebo výmenou chybných dielov podľa nášho uváženia. Záručné plnenie sa nevzťahuje na poškodenie opotrebovateľných dielov

ani na škody a nedostatky, ktoré vzniknú nesprávnym zaobchádzaním alebo údržbou. Ďalšie následné škody na cudzích objektoch sú zo záruky vylúčené. Záruka je platná len vtedy, ak sa nerozobraný prístroj s krátkym popisom chyby spolu s pokladničným dokladom alebo faktúrou (dátum kúpy a pečiatka predajcu) zašle riadne zabalený do príslušného servisu.

### Servis pre opravy:

Po uplynutí záručnej doby alebo v prípade chýb, na ktoré sa nevzťahuje záruka, sa o možnosti opravy informujte na najbližšej servisnej stanici.

**3 ROKY**  
ZÁRUKA  
VÝROBCU

## 12. Technické údaje

|                                   |   |                 |
|-----------------------------------|---|-----------------|
| Rozmery (V × Š × H)               | 88 × 230 × 145 mm (L 800 LED iHF / L 800 LED iHF Connect)<br>91 × 230 × 145 mm (L 810 LED iHF / L 810 LED iHF Connect)<br>260 × 230 × 145 mm (L 820 LED iHF / L 820 LED iHF Connect)                          |                 |
| Materiál                          | teleso svietidla:<br>kryt svietidla:  | hliník<br>plast |
| Sietové pripojenie                | 220 – 240 V, 50/60 Hz   |                 |
| Výkon                             | 10 W / 611 lm / 61 lm/W (L 800 LED iHF / L 800 LED iHF Connect)<br>12,5 W / 858 lm / 71,5 lm/W (L 810 LED iHF / L 810 LED iHF Connect)<br>12,5 W / 858 lm / 71,5 lm/W (L 820 LED iHF / L 820 LED iHF Connect) |                 |
| Faktor výkonu                     | 0,89  |                 |
| Teplota farby                     | 3000 K (teplá biela)  |                 |
| Životnosť LED (L70B10 podľa LM80) | 50 000 hodín  |                 |
| Uhol snímania                     | 180° s ochranou pred podlezaním   |                 |
| Dosah snímania                    | 1 – 5 m (radiálne)  |                 |
| Nastavenie stmievania             | 2 – 1000 lx   |                 |
| Nastavenie času                   | 5 s – 15 min.   |                 |
| Základné svetlo                   | 0 alebo 10 %, pozvolné rozsvietenie (voliteľne s ovládaním Smart Remote)  |                 |
| Trvalé svetlo                     | spínateľné (4 h)  |                 |
| Krytie                            | IP 44   |                 |
| Trieda ochrany                    | II  |                 |
| Teplotný rozsah                   | -20 °C až +50 °C  |                 |
| Frekvencia Bluetooth              | 2,4 – 2,48 GHz (L 800 / L 810 / L 820 LED iHF Connect)  |                 |
| Vysielač výkon Bluetooth          | 5 dBm/3 mW (L 800 / L 810 / L 820 LED iHF Connect)  |                 |
| Frekvencia iHF                    | 5,8 GHz   |                 |
| Vysielač výkon iHF                | < 1 mW  |                 |

## 13. Prevádzkové poruchy

| Porucha   | Príčina   | Riešenie   |
|---|---|--|
| Senzorové svietidlo bez napätia   | <ul style="list-style-type: none"> <li>■ aktivovala sa poistka, nezapnuté, vedenie prerušené</li> <li>■ skrat</li> </ul>  | <ul style="list-style-type: none"> <li>■ zapnúť poistku, vymeniť, zapnúť sieťový spínač, skontrolovať vedenie pomocou skúšačky napätia</li> <li>■ skontrolovať prípojky</li> </ul>               |
| Senzorové svietidlo sa nezapína   | <ul style="list-style-type: none"> <li>■ pri dennej prevádzke, nastavenie stmievania je nastavené na nočnú prevádzku</li> <li>■ sieťový spínač je vypnutý</li> <li>■ aktivovala sa poistka</li> <li>■ oblasť snímania nie je cielene nastavená</li> </ul> | <ul style="list-style-type: none"> <li>■ nastaviť nanovo (regulátor ⑦)</li> <li>■ zapnúť</li> <li>■ zapnúť poistku, vymeniť, príp. skontrolovať pripojenie</li> <li>■ nastaviť nanovo</li> </ul> |
| Senzorové svietidlo sa nevypína   | <ul style="list-style-type: none"> <li>■ trvalý pohyb v oblasti snímania</li> </ul>   | <ul style="list-style-type: none"> <li>■ skontrolovať oblasť a príp. nanovo nastaviť</li> </ul>  |
| Senzorové svietidlo sa nevypína úplne   | <ul style="list-style-type: none"> <li>■ zvolené základné svetlo</li> </ul>   | <ul style="list-style-type: none"> <li>■ prepínač programov nastaviť na 0</li> </ul>   |
| Senzorové svietidlo sa zapína neželane  | <ul style="list-style-type: none"> <li>■ vietor pohybuje konármi stromov a kríkmi v oblasti snímania</li> <li>■ snímanie automobilov na ulici</li> </ul>  | <ul style="list-style-type: none"> <li>■ prestaviť oblasť</li> <li>■ prestaviť oblasť</li> </ul>   |
| Väčšie kovové predmety, ako napr. autá alebo kovové steny, v oblasti snímania | <ul style="list-style-type: none"> <li>■ prestaviť oblasť</li> </ul>  | <ul style="list-style-type: none"> <li>■ napr. preparkovať auto</li> </ul>   |

## PL Tłumaczenie instrukcji oryginalnej

### 1. Informacje o tym dokumencie

#### Zapoznać się dokładnie i zostawić do przechowania!

- Dokument chroniony prawem autorskim. Przekład, także w częściach, wyłącznie po uzyskaniu naszej zgody.
- Zmiany, wynikające z postępu technicznego, zastrzeżone.

#### Objaśnienie symboli



Ostrzeżenie przed zagrożeniami!



Odsyłacz do tekstu w dokumencie.

### 2. Ogólne zasady bezpieczeństwa



Przed rozpoczęciem wszelkich prac przy urządzeniu należy odłączyć napięcie zasilające!

- Przewód zasilający, który należy podłączyć w czasie montażu, nie może być pod napięciem. Dlatego najpierw należy wyłączyć prąd i sprawdzić brak napięcia za pomocą próbnika.
- Podczas instalacji lampy z czujnikiem ruchu wykonywana jest praca pod napięciem sieciowym. Dlatego należy ją wykonać fachowo, zgodnie z obowiązującymi przepisami dotyczącymi instalacji i podłączenia do zasilania elektrycznego. (np. DE-VDE 0100, AT-ÖVE / ÖNORM E8001-1, CH-SEV 1000)

### 3. L 800 / L 810 / L 820 LED iHF L 800 / L 810 / L 820 LED iHF Connect

- 1) Oprawa lampy
- 2) Uchwyt naścienny
- 3) Pokrywa dolna
- 4) Pokrywa górna
- 5) Podtynkowy przewód zasilania sieciowego
- 6) Natynkowy przewód zasilania sieciowego
- 7) Hak montażowy, ułatwiający montaż / zapewniający odciążenie naciągu
- 8) Zaślepka uszczelniająca
- 9) Podkładka dystansowa do przewodu natynkowego
- 10) Panel na numer domu (L 820 LED iHF / L 820 LED iHF Connect)
- 11) Śruby zabezpieczające do panelu na numer domu (L 820 LED iHF / L 820 LED iHF Connect)

- 12) Ustawianie zasięgu czujnika
- 13) Ustawianie czasu
- 14) Ustawianie progu czułości zmierniczej
- 15) Ustawianie programu
- 16) Funkcja stałego świecenia

### 4. Zasada działania

Lampa z czujnikiem ruchu i aktywnym detektorem ruchu. Zintegrowany czujnik wysokiej częstotliwości wysyła fale elektromagnetyczne o wysokiej częstotliwości (5,8 GHz) i odbiera ich odbicie. Przy najmniejszym ruchu w obszarze wykrywania czujnik rejestruje zmianę w odbiciu fal. Mikroprocesor generuje wówczas polecenie „włączyć światło”. Możliwe jest wykrywanie ruchu przez drzwi, szyby szklane lub cienkie ściany.

Funkcje lampy z czujnikiem można ustawiać za pomocą smartfonu i tabletu lub pokrętła regulacyjnego. Łączenie w sieć za pomocą Bluetooth możliwe jest tylko za pomocą smartfonu lub tabletu. (L 800 LED iHF Connect / L 810 LED iHF Connect / L 820 LED iHF Connect)

#### Obszary wykrywania czujnika przy montażu na ścianie:

- 1) Minimalny zasięg (1 m)
- 2) Maksymalny zasięg (5 m)

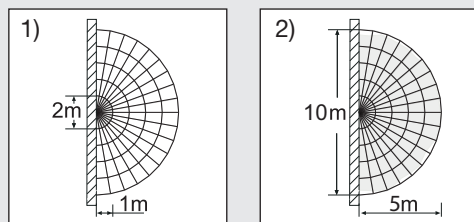

#### Wskazówka:

Moc nadawcza czujnika wysokiej częstotliwości wynosi ok. 1 mW – stanowi to zaledwie jedną tysięczną mocy nadawczej telefonu komórkowego lub kuchenki mikrofalowej.

#### Wskazówka:

Czujnik ruchu jest przeznaczony do automatycznego włączania oświetlenia. Czynniki atmosferyczne mogą wpływać na działanie czujnika, silne porywy wiatru, śnieg, deszcz lub grad mogą spowodować błędne zadziałanie czujnika.

### 5. Przyłącze elektryczne

W celu uzyskania podanego zasięgu czujnika 5 m, wysokość montażu powinna wynosić ok. 2 m.

Podłączenie przewodu zasilającego (patrz rys.)

Przewód zasilający jest kablem 3-żyłowym:

- L** = przewód fazowy (najczęściej czarny, brązowy lub szary)  
**N** = przewód zerowy (najczęściej niebieski)  
**PE** = przewód ochronny (zielono-żółty)

W razie wątpliwości należy zidentyfikować kable próbnikiem napięcia, a następnie ponownie wyłączyć napięcie. Przewód fazowy (**L**) i przewód zerowy (**N**) należy podłączyć do łącznika świecznikowego.

#### Ważne:

Pomylenie przewodów jest przyczyną późniejszego zwarcia w urządzeniu lub w skrzynce bezpieczników. W takim przypadku należy jeszcze raz zidentyfikować poszczególne żyły przewodów i ponownie je podłączyć.

#### Wskazówka:

Źródło światła tej lampy nie jest wymienne; jeżeli zajdzie konieczność wymiany źródła światła (np. po upływie jego żywotności), należy wymienić całą lampę.

W przewodzie zasilającym można oczywiście zainstalować wyłącznik sieciowy do ręcznego włączania i wyłączania oświetlenia.

### 6. Funkcje

Po całkowitym zamontowaniu obudowy ① i podłączeniu jej do zasilania sieciowego, można uruchomić lampę z czujnikiem. Lampa włączona ręcznie za pomocą włącznika światła wyłącza się po 10-sekundowej fazie samoregulacji i jest aktywna w trybie pracy czujnika.

Nie ma potrzeby ponownego naciskania włącznika.

Funkcje można ustawiać za pomocą aplikacji Smart Remote (L 800 LED iHF Connect / L 810 LED iHF Connect / L 820 LED iHF Connect) lub pokrętła.

#### Wskazówka:

Obowiązują ustawienia, jakich dokonano na ostatnio użytym elemencie obsługi.

#### Aplikacja Smart Remote

Na potrzeby konfiguracji lampy za pomocą smartfonu lub tabletu należy ściągnąć aplikację STEINEL Smart Remote z AppStore. Niezbędny jest smartfon lub tablet z funkcją Bluetooth.

#### Kody QR

Android



iOS



Dodatkowe funkcje dostępne tylko w aplikacji Smart Remote:

- Możliwość ustawiania poziomu oświetlenia głównego i podstawowego
- Dodatkowe opcje ustawiania zasięgu czujnika
- Tworzenie sieci grup
- Ustawianie progu czułości zmierniczej za pomocą funkcji wyuczania

#### Ustawianie zasięgu czujnika (czułości) ⑤

Ustawienie fabryczne: 5 m

Pod pojęciem zasięgu należy rozumieć obszar o kształcie koła na podłożu, który przy montażu na wysokości 2,5 m tworzy obszar wykrywania.

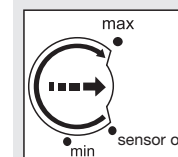

- Potencjometr ustawienie maksymalne = maks. zasięg 5 m
- Potencjometr ustawienie minimalne = min. zasięg 1 m
- Potencjometr „•” = Czujnik OFF

Wykrywanie ruchu i wszystkie inne funkcje czujnika są całkowicie wyłączone (sensor off). Przy tym ustawieniu można używać lampy jak tradycyjnej lampy, włączanej i wyłączanej za pomocą włącznika światła.

#### Ustawianie czasu (opóźnienie wyłączenia) ⑥

Ustawienie fabryczne: 5 s

Wymagany czas świecenia lampy można ustawić płynnie w zakresie od ok. 5 s do maks. 15 min.

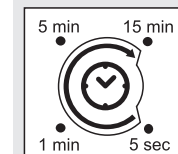

- Regulator na pozycji:  
**15 min** = maksymalny czas (15 min)  
**5 sec** = minimalny czas (5 s)

Podczas ustawiania zasięgu czujnika zalecamy ustawienie najkrótszego czasu świecenia 5 sec.

Każdy ruch wykryty przed upływem tego czasu powoduje ponowne uruchomienie zegara. Podczas ustawiania zasięgu wykrywania i podczas wykonywania testu działania zaleca się ustawienie najkrótszego czasu.

### Wskazówka:

Po każdym wyłączeniu lampy ponowne wykrywanie ruchów zostaje przerwane na czas ok. 1 sekundy. Dopiero po upływie tego czasu lampa może włączyć światło po wykryciu ruchu.

### Ustawianie progu czułości zmierzchowej (próg zadziałania) ⑦

Ustawienie fabryczne: 1000 luksów

Wymagany próg czułości zmierzchowej lampy z czujnikiem można ustawić bezstopniowo w zakresie od ok. 2 do 1000 luksów.

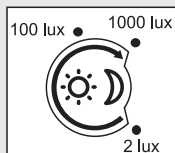

Regulator na pozycji:

**1000 lux** = praca przy świetle dziennym, ok. 1000 luksów  
**2 lux** = praca o zmierzchu ok. 2 luksy

Podczas ustawiania obszaru wykrywania przy świetle dziennym należy ustawić pokrętkę regulacyjną w pozycji 1000 lux.

### Ustawienie programu ⑧

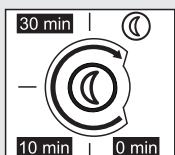

**0 min** = Łagodne zapalenie światła / bez światła podstawowego WŁ. zapala się od zaprogramowanego progu czułości zmierzchowej

**10 min** = Łagodne zapalenie światła + światło podstawowe 10 minut

**30 min** = Łagodne zapalenie światła + światło podstawowe 30 minut

**☾** = łagodne zapalenie światła + światło podstawowe przez całą noc

## 7. Funkcja stałego świecenia ⑨

Jeżeli w przewodzie zasilającym zostanie zamontowany wyłącznik sieciowy, to oprócz zwykłego włączania i wyłączania możliwe jest wykonywanie następujących funkcji:

### Tryb stałego świecenia

#### 1) Włączanie stałego świecenia:

2 x wyłączyć i włączyć wyłącznik. Lampa jest ustawiona na stałe świecenie przez 4 godziny (świeci niebieska dioda świecąca za osłoną lampy ④). Następnie przechodzi automatycznie na tryb pracy czujnika (niebieska dioda gaśnie).

### 2) Wyłączanie stałego świecenia:

1 x wyłączyć i włączyć wyłącznik. Lampa gaśnie lub przechodzi na tryb pracy czujnika.

### Ważne:

Kilkakrotne naciskanie wyłącznika musi następować szybko po sobie (w zakresie 0,2–1 s).

### Co to jest łagodne zapalenie światła?

Lampa z czujnikiem obsługuje funkcję łagodnego zapalenia światła. Oznacza to, że po załączeniu lampa nie świeci od razu z maksymalną mocą, lecz w ciągu jednej sekundy powoli zwiększa jasność aż do uzyskania 100% mocy. W ten sam sposób zmniejszana jest stopniowo jasność lampy po zgaszeniu.

### Co to jest światło podstawowe?

Światło podstawowe umożliwia stałe oświetlenie nocne przy użyciu ok 10% mocy świetlnej. Dopiero na skutek ruchu w obszarze wykrywania czujnika światło zostaje przełączone (i świeci przez ustawiony czas, patrz Opóźnienie wyłączenia ⑥) na maksymalną moc świetlną (100%). Następnie lampa przełącza się ponownie na światło podstawowe (ok. 10 %).

### Wskazówka:

W zależności od lokalnej sieci elektrycznej, w trybie ściemnienia może występować lekkie migotanie diod LED. Nie jest to wadą produktu ani podstawą składania reklamacji.

## 8. Konserwacja/pielęgnacja

Produkt nie wymaga konserwacji. Zabrudzoną powierzchnię lampy można oczyścić wilgotną szmatką (bez użycia środków czyszczących).

## 9. Utylizacja

Urządzenia elektryczne, akcesoria i opakowania należy oddać do recyklingu przyjaznego środowisku.



Nie wyrzucać urządzeń elektrycznych wraz z odpadami z gospodarstw domowych!

### Tylko dla krajów UE:

Zgodnie z obowiązującymi dyrektywami europejskimi w sprawie zużytych urządzeń elektrycznych i elektronicznych oraz ich wdrażaniu do prawa krajowego nienadające się do użytkowania urządzenia elektryczne należy odbierać osobno i poddawać recyklingowi w sposób przyjazny środowisku.

## 10. Deklaracja zgodności z normami

STEINEL Vertrieb GmbH niniejszym oświadcza, że typ urządzenia radiowego L 800 LED iHF Connect / L 810 LED iHF Connect / L 820 LED iHF Connect jest zgodny z dyrektywą 2014/53/UE. Pełny tekst deklaracji zgodności UE jest dostępny pod następującym adresem internetowym: [www.steinel.de](http://www.steinel.de)

## 11. Gwarancja producenta

Niniejszy produkt firmy Steinel został wykonany z dużą starannością. Prawidłowe działanie i bezpieczeństwo użytkowania potwierdzają przeprowadzone losowo kontrole jakości oraz zgodność z obowiązującymi przepisami. Firma Steinel udziela gwarancji na prawidłowe właściwości i działanie. Okres gwarancji wynosi 36 miesięcy i rozpoczyna się z dniem sprzedaży użytkownikowi. W ramach gwarancji usuwane są braki wynikające z wad materiałowych lub produkcyjnych, świadczenia gwarancyjne obejmują naprawę lub wymianę wadliwych części, w zależności od potrzeb i zgodnie z na-

szą decyzją. Gwarancja nie obejmuje uszkodzenia części podlegających zużyciu eksploatacyjnemu, uszkodzeń i usterek spowodowanych przez nieprawidłową obsługę lub konserwację. Gwarancja nie obejmuje odpowiedzialności za szkody wtórne powstałe na przedmiotach trzecich.

Gwarancja jest udzielana tylko wtedy, gdy prawidłowo zapakowane urządzenie (nierozłożone na części) zostanie odesłane do odpowiedniego punktu serwisowego wraz z krótkim opisem usterki, paragonem lub rachunkiem zakupu (opatrzonym datą zakupu i pieczęcią sklepu).

### Serwis naprawczy:

Po upływie okresu gwarancji lub w razie usterek nieobjętych gwarancją informacji o możliwości naprawy udziela najbliższy punkt serwisowy.

**3 LATA**  
GWARANCJA  
PRODUCENTA

## 12. Dane techniczne

|   |   |
|---|---|
| Wymiary (wys. × szer. × gł.)            | 88 × 230 × 145 mm (L 800 LED iHF / L 800 LED iHF Connect)<br>91 × 230 × 145 mm (L 810 LED iHF / L 810 LED iHF Connect)<br>260 × 230 × 145 mm (L 820 LED iHF / L 820 LED iHF Connect)                          |
| Materiał                                | Oprawa lampy: aluminium / Pokrywa lampy: tworzywo sztuczne  |
| Zasilanie sieciowe                      | 220 – 240 V, 50/60 Hz   |
| Moc                                     | 10 W / 611 lm / 61 lm/W (L 800 LED iHF / L 800 LED iHF Connect)<br>12,5 W / 858 lm / 71,5 lm/W (L 810 LED iHF / L 810 LED iHF Connect)<br>12,5 W / 858 lm / 71,5 lm/W (L 820 LED iHF / L 820 LED iHF Connect) |
| Współczynnik mocy                       | 0,89  |
| Temperatura barwowa                     | 3000 kelwinów (ciepły biały)  |
| Żywotność diod LED (L70B10 według LM80) | 50 000 godzin   |
| Kąt wykrywania                          | 180° z zabezpieczeniem przed podpełzaniem   |
| Zasięg wykrywania czujnika              | 1 – 5 m (promieniowo)   |
| Ustawianie czułości zmierzchowej        | 2 – 1000 luksów   |
| Ustawianie czasu                        | 5 s – 15 min  |
| Światło podstawowe                      | 0 lub 10 %, łagodne zapalenie światła (opcjonalnie za pomocą Smart Remote)  |
| Stałe świecenie                         | przełączalne (4 h)  |
| Stopień ochrony                         | IP44  |
| Klasa ochronności                       | II  |
| Zakres temperatury                      | -20 °C do +50 °C  |
| Częstotliwość Bluetooth                 | 2,4 – 2,48 GHz (L 800 / L 810 / L 820 LED iHF Connect)  |
| Moc nadawcza Bluetooth                  | 5 dBm / 3 mW (L 800 / L 810 / L 820 LED iHF Connect)  |
| Częstotliwość iHF                       | 5,8 GHz   |
| Moc nadawcza iHF                        | < 1 mW  |

## 13. Usterki

| Usterka   | Przyczyna   | Usuwanie   |
|---|---|--|
| brak napięcia zasilającego lampę z czujnikiem ruchu   | <ul style="list-style-type: none"> <li>■ zadziałał bezpiecznik, niewłłączony wyłącznik sieciowy, przerwany przewód</li> <li>■ zwarcie</li> </ul>  | <ul style="list-style-type: none"> <li>■ włączyć, wymienić bezpiecznik; włączyć wyłącznik sieciowy; sprawdzić przewód próbnikiem napięcia</li> <li>■ sprawdzić podłączenia elektryczne</li> </ul>                |
| lampa z czujnikiem ruchu nie włącza się   | <ul style="list-style-type: none"> <li>■ przy dziennym trybie pracy, ustawiono próg czułości dla nocnego trybu pracy</li> <li>■ wyłączony wyłącznik sieciowy</li> <li>■ zadziałał bezpiecznik</li> <li>■ niedokładnie ustawiony obszar wykrywania czujnika</li> </ul> | <ul style="list-style-type: none"> <li>■ ustawić ponownie (regulator ⑦)</li> <li>■ włączyć</li> <li>■ włączyć, wymienić bezpiecznik, ewentualnie sprawdzić podłączenie</li> <li>■ wyregulować na nowo</li> </ul> |
| lampa z czujnikiem ruchu nie włącza się   | <ul style="list-style-type: none"> <li>■ w obszarze wykrywania czujnika ciągle coś się porusza</li> </ul>   | <ul style="list-style-type: none"> <li>■ sprawdzić obszar wykrywania czujnika i ewentualnie ustawić go od nowa</li> </ul>  |
| lampa z czujnikiem ruchu nie włącza się całkowicie  | <ul style="list-style-type: none"> <li>■ wybrane światło podstawowe</li> </ul>  | <ul style="list-style-type: none"> <li>■ przełącznik programu ustawiony na 0</li> </ul>  |
| lampa z czujnikiem ruchu włącza się w niepożądanym momencie                                       | <ul style="list-style-type: none"> <li>■ wiatr porusza gałęziami drzew i krzewami w obszarze wykrywania czujnika</li> <li>■ czujnik rejestruje ruch pojazdów na ulicy</li> </ul>  | <ul style="list-style-type: none"> <li>■ zmienić obszar</li> <li>■ zmienić obszar</li> </ul>   |
| w obszarze wykrywania znajdują się większe przedmioty metalowe, np. samochody czy ściany metalowe | <ul style="list-style-type: none"> <li>■ zmienić obszar</li> </ul>  | <ul style="list-style-type: none"> <li>■ np. przestawić samochód</li> </ul>  |

## RO

### 1. Despre acest document

#### Vă rugăm să citiți cu atenție documentul și să-l păstrați!

- Protejat prin Legea drepturilor de autor. Reproducerea, inclusiv în extras, este permisă numai cu aprobarea noastră.
- Ne rezervăm dreptul de a face modificări care servesc progresului tehnic.

#### Explicația simbolurilor



Atenție, pericole!



Trimitere la texte din document.

### 2. Instrucțiuni generale de securitate



Înainte de efectuarea oricăror lucrări la aparat, întrerupeți alimentarea cu energie electrică!

- La montare, cablul electric care urmează să fie conectat nu trebuie să fie sub tensiune. Opriti așadar curentul și verificați cu un testor de tensiune să nu mai existe curent pe cablu.
- Instalarea lămpii cu senzor implică o lucrare la rețeaua electrică. Prin urmare, aceasta trebuie efectuată corect, conform instrucțiunilor de instalare și condițiilor de conectare uzuale în țara respectivă. (de ex. **DE:** VDE 0100, **AT:** ÖVE / ÖNORM E8001-1, **CH:** SEV 1000)

### 3. L 800 / L 810 / L 820 LED iHF L 800 / L 810 / L 820 LED iHF Connect

- ① Carcasă lampă
- ② Suport de perete
- ③ Abajur inferior
- ④ Abajur superior
- ⑤ Cablu de rețea sub tencuială
- ⑥ Cablu de rețea pe tencuială
- ⑦ Cârlig de montaj pentru facilitarea montării / descărcarea de tracțiune a cablurilor
- ⑧ Bușon de etanșare
- ⑨ Distanțier pentru cablu plasat pe tencuială
- ⑩ Plăcuța cu numărul casei (L 820 LED iHF / L 820 LED iHF Connect)
- ⑪ Șuruburi de siguranță pentru plăcuța cu numărul casei (L 820 LED iHF / L 820 LED iHF Connect)
- ⑫ Reglarea razei de acțiune
- ⑬ Temporizare

- ⑭ Reglarea crepuscularității
- ⑮ Setarea programului
- ⑯ Funcționare cu lumină continuă

### 4. Principiul de funcționare

Lampă cu senzor cu un detector de mișcare activ. Senzorul de înaltă frecvență integrat emite unde electromagnetice de înaltă frecvență (5,8 GHz) și recepționează ecoul acestora. La mișcarea persoanelor în domeniul de detecție a lămpii, senzorul detectează modificarea ecoului. Într-un astfel de caz un microprocesor declanșează comanda de comutare „Aprindere lumină”. Detectarea mișcării este posibilă și prin uși, geamuri și pereți subțiri.

Funcțiile lămpii cu senzor pot fi setate prin smartphone și tabletă sau prin butonul de reglare. O conectare prin Bluetooth este posibilă numai prin smartphone sau tabletă. (L 800 LED iHF Connect / L 810 LED iHF Connect / L 820 LED iHF Connect)

#### Domenii de detecție la montarea pe perete:

- 1) Rază de acțiune minimă (1 m)
- 2) Rază de acțiune maximă (5 m)

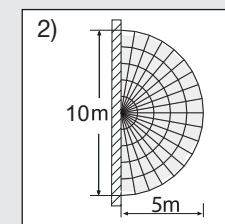
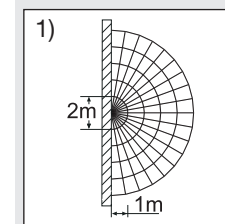

#### Indicație:

Puterea de înaltă frecvență a senzorului iHF este de cca. 1 mW – aceasta reprezintă unu la mie din puterea de emisie a unui telefon mobil sau a unui cuptor cu microunde.

#### Indicație:

Senzorul este adecvat pentru aprinderea și stingerea automată a luminii. Influențele meteorologice pot afecta funcționarea senzorului; în condiții de rafale de vânt, zăpadă, ploaie, grindină pot apărea acționări accidentale.

### 5. Conexiune electrică

Pentru a obține raza de acțiune indicată de 5 m, înălțimea de montaj trebuie să fie de cca. 2 m.

Conectarea cablului de alimentare (**vezi fig.**)

Circuitul de alimentare este format dintr-un cablu cu 3 fire:

- L** = conductor de fază (de cele mai multe ori negru, maro sau gri)
- N** = conductor de nul (de cele mai multe ori albastru)
- PE** = conductor de protecție (verde/galben)

Dacă aveți îndoieli, trebuie să identificați conductorii cu ajutorul unui creion de tensiune. După aceea ei trebuie scoși din nou de sub tensiune. Faza (**L**) și conductorul de nul (**N**) se conectează la bornele lustrui.

#### Important:

Inversarea conexiunilor poate duce la scurtcircuit la aparat sau la tabloul de siguranțe. În acest caz trebuie identificat din nou fiecare cablu și ulterior refăcute conexiunile corecte.

#### Indicație:

Sursa de lumină a acestei lămpi nu se poate înlocui; în cazul în care sursa de lumină trebuie înlocuită (de ex. la finalul duratei de viață), trebuie înlocuită întreaga lampă.

Pe cablul de alimentare se poate monta, bineînțeles, un întrerupător de rețea, pentru activare și dezactivare.

## 6. Funcții

După ce carcasa fost montată și s-a efectuat conectarea la rețea, lampa cu senzor poate fi pusă în funcțiune. La punerea manuală în funcțiune a lămpii cu ajutorul întrerupătorului, aceasta se stinge pentru faza de inițiere după 10 secunde, după care devine activă pentru funcționarea comandată de senzor. Nu este necesară o nouă acționare a întrerupătorului.

**Funcțiile se pot regla prin Smart Remote App (L 800 LED iHF Connect / L 810 LED iHF Connect / L 820 LED iHF Connect) sau prin butonul de reglare.**

#### Indicație:

Sunt valabile reglajele care s-au făcut la elementul de comandă utilizat ultima oară.

#### Smart Remote App

Pentru configurarea lămpii cu smartphone sau tabletă trebuie descărcată aplicația STEINEL Smart Remote din AppStore. Este necesar un smartphone sau o tabletă cu Bluetooth.

#### Coduri QR

Android

iOS



### Funcții suplimentare numai prin Smart Remote

#### App:

- Nivelul de lumină principală/lumină de bază reglabil
- Reglarea extinsă a razei de acțiune
- Interconectare
- Reglarea luminozității de comutare prin modul învățare

#### Reglarea razei de acțiune (sensibilitatea) ⑤

Reglaj din fabrică: 5 m

Prin noțiunea de rază de acțiune se înțelege diametrul unei zone circulare la nivelul solului, care reprezintă domeniul de detecție în cazul montării la o înălțime de 2,5 m.

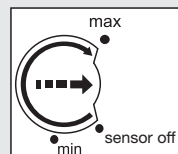

- Potentiometru maxim = raza maximă de acțiune 5 m
- Potentiometru minim = raza minimă de acțiune 1 m
- Potentiometru „•“ = senzor OFF

Detectarea mișcărilor și toate celelalte funcții ale senzorului sunt complet oprite (sensor off). Setată astfel, lampa poate fi utilizată drept o lampă clasică, putând fi aprinsă, respectiv stinsă de la comutator.

#### Temporizarea (temporizarea la decuplare) ⑥

Reglare din fabrică: 5 s

Durata de iluminare dorită pentru lampă poate fi reglată continuu de la cca. 5 sec. până la max. 15 min.

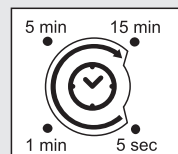

- Butoane de reglare pe:
- 15 min** = timp maxim (15 min)
  - 5 sec** = timp minim (5 s)

Pentru setarea domeniului de detecție se recomandă selectarea timpului cel mai scurt, de 5 sec.

La fiecare mișcare detectată înaintea scurgerii acestei durate de timp, temporizatorul repornește de la zero. La setarea domeniului de detecție și pentru testul de funcționare se recomandă setarea intervalului cel mai scurt.

#### Indicație:

După fiecare stingere a lămpii, o nouă detectare de mișcare este posibilă doar după o întrerupere de cca. 1 secundă. Numai după trecerea acestui interval de timp lampa se poate aprinde din nou la detectarea mișcării.

#### Reglarea luminozității de comutare (prag de declanșare) ⑦

Reglaj din fabrică: 1000 lucși

Pragul dorit de comutare a lămpii poate fi reglat continuu de la cca. 2 până la 1000 lucși.

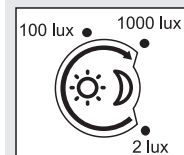

Butoane de reglare pe:

- 1000 lux** = funcționare în regim de lumină naturală cca. 1000 lucși
- 2 lux** = funcționare în regim de înserare, cca. 2 lucși

Pentru setarea domeniului de detecție la lumină de zi butonul de reglaj se va poziționa pe 1000 lux.

#### Setarea programului ⑧

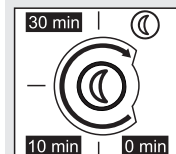

- 0 min** = aprindere treptată / nu există lumină de bază APRINSĂ începând cu luminozitatea de comutare setată
- 10 min** = aprindere treptată + lumină de bază 10 minute
- 30 min** = aprindere treptată + lumină de bază 30 minute
- (☾)** = aprindere treptată + lumină de bază toată noaptea

## 7. Funcționare permanentă ⑨

Dacă se montează în circuit și un întrerupător de la rețea, pe lângă funcțiile simple de conectare și deconectare mai sunt disponibile și următoarele funcții:

#### Regim de funcționare cu lumină continuă

##### 1) Aprinderea luminii continue:

Apăsați pe întrerupător de 2 x STINGERE și APRINDERE. Lampa trece timp de 4 ore pe aprindere permanentă (LED-ul albastru se aprinde în spatele abajurului ④). Ulterior revine la regimul de funcționare cu senzor (ledul albastru se stinge).

##### 2) Stingerea luminii continue:

Apăsați pe întrerupător de 1 x STINGERE și APRINDERE. Lampa se stinge, respectiv trece în regimul de funcționare cu senzor.

#### Important:

Acționarea repetată a întrerupătorului trebuie făcută la intervale scurte (în domeniul 0,2-1 secunde).

#### Ce este "aprinderea treptată a luminii"?

Lampa cu senzor dispune de o funcție de aprindere treptată a luminii. Acest lucru înseamnă că, la aprindere, lumina nu are intensitatea ei maximă, gradul

de luminozitate crescând lent până la 100% într-un interval de o secundă. La fel și la oprire, lumina se stinge treptat.

#### Ce este lumina de bază?

Lumina de bază permite un iluminat continuu pe timp de noapte, la o putere de circa 10% din cea maximă. Lampa se aprinde cu putere luminoasă maximă (100%) numai la detectarea mișcării în domeniul de detecție (pentru durata reglată; a se vedea temporizarea la decuplare ⑥). Ulterior se revine la lumina de bază (cca. 10%).

#### Indicație:

În modul de lucru cu o intensitate scăzută a luminii, în funcție de rețeaua de curent locală este posibil ca LED-urile să pâlpâie ușor. Acest lucru nu este din cauza unui defect de fabricație al produsului și nu reprezintă un motiv de reclamație.

## 8. Întreținere/îngrijire

Produsul nu necesită lucrări de întreținere.

În caz de murdărire, lampa poate fi curățată cu o lavetă umedă (fără detergent).

## 9. Eliminarea ca deșeu

Aparatele electrice, accesoriile și ambalajele trebuie să facă obiectul unei reciclări ecologice.



Nu aruncați aparatele electrice la gunoii menajer!

#### Numerai pentru țările UE:

În conformitate cu directiva europeană privind eliminarea deșeurilor electrice și electronice în vigoare și transpunerii ei în legislația națională, aparatele electrice care nu mai pot fi utilizate trebuie să fie colectate separat și să facă obiectul unei reciclări ecologice.

## 10. Declarație de conformitate

Prin prezenta, STEINEL Vertrieb GmbH declară că tipul de echipament radio L 800 LED iHF Connect / L 810 LED iHF Connect / L 820 LED iHF Connect este în conformitate cu Directiva 2014/53/UE. Textul integral al declarației UE de conformitate este disponibil la următoarea adresă de internet: [www.steinell.de](http://www.steinell.de)

## 11. Garanția de producător

Acest produs Steinel a fost fabricat cu maximă atenție, verificat din punctul de vedere al funcționării și al siguranței și supus unor controale aleatorii.

Steinel garantează structura și funcționarea ireproșabilă a acestui produs. Termenul de garanție este de 36 de luni și începe de la data vânzării produsului către consumator. Garanția acoperă deficiențele bazate pe defecte de material și fabricație. Îndeplinirea garanției se realizează prin repararea sau înlocuirea pieselor defecte, conform opțiunii noastre. Garanția nu se aplică pieselor de uzură și nici deteriorărilor sau deficiențelor cauzate de utilizarea sau întreținerea necorespunzătoare. Este exclusă compensarea daunelor provocate altor obiecte.

Garanția este valabilă doar dacă aparatul nedezasamblat este trimis la centrul de service competent într-un ambalaj adecvat, împreună cu o scurtă descriere a defecțiunii, cu bonul de casă sau cu factura (cu data cumpărării și cu ștampila distribuitorului).

## Reparații și post-garanție:

După ieșirea din termenul de garanție sau în cazul defecțiunilor pentru care nu beneficiați de reparații în garanție, informați-vă cu privire la posibilitatea reparației la centrul de service cel mai apropiat.



## 12. Date tehnice

|  |   |
|--|---|
| Dimensiuni<br>(înălțime × lățime × adâncime)       | 88 × 230 × 145 mm (L 800 LED iHF / L 800 LED iHF Connect)<br>91 × 230 × 145 mm (L 810 LED iHF / L 810 LED iHF Connect)<br>260 × 230 × 145 mm (L 820 LED iHF / L 820 LED iHF Connect)                          |
| Material   | Carcasă lampă: aluminiu / Abajur: material plastic  |
| Conexiune la rețeaua electrică                     | 220 – 240 V, 50/60 Hz   |
| Putere   | 10 W / 611 lm / 61 lm/W (L 800 LED iHF / L 800 LED iHF Connect)<br>12,5 W / 858 lm / 71,5 lm/W (L 810 LED iHF / L 810 LED iHF Connect)<br>12,5 W / 858 lm / 71,5 lm/W (L 820 LED iHF / L 820 LED iHF Connect) |
| Factor de putere                                   | 0,89  |
| Temperatura culorii                                | 3000 de kelvini (albă cald)   |
| Durata de viață a LED-urilor<br>(L70B10 după LM80) | 50.000 ore  |
| Unghi de detecție                                  | 180° cu supraveghere sub senzor   |
| Rază de detecție                                   | 1 – 5 m (radial)  |
| Setarea luminozității de comutare                  | 2 – 1000 lucși  |
| Temporizare  | 5 s – 15 min  |
| Lumină de bază                                     | 0 sau 10%, aprindere treptată a luminii (opțional cu Smart Remote)  |
| Aprindere permanentă                               | comutabilă (4 h)  |
| Grad de protecție                                  | IP44  |
| Clasă de protecție                                 | II  |
| Domeniu de temperatură                             | -20 °C până la +50 °C   |
| Frecvență Bluetooth                                | 2,4 – 2,48 GHz (L 800 / L 810 / L 820 LED iHF Connect)  |
| Putere de emisie Bluetooth                         | 5 dBm / 3 mW (L 800 / L 810 / L 820 LED iHF Connect)  |
| Frecvență iHF                                      | 5,8 GHz   |
| Putere de emisie iHF                               | < 1 mW  |

## 13. Defecțiuni în funcționare

| Defecțiune  | Cauză   | Remediu  |
|---|---|--|
| Lampa cu senzor nu are curent   | <ul style="list-style-type: none"> <li>■ Siguranța a declanșat, aparat neconectat, cablu întrerupt</li> <li>■ Scurtcircuit</li> </ul>   | <ul style="list-style-type: none"> <li>■ Cuplați siguranța, înlocuiți-o, cuplați întrerupătorul de rețea; verificați cablul cu ajutorul unui creion de tensiune</li> <li>■ Verificați conexiunile</li> </ul>                           |
| Lampa cu senzor nu se aprinde   | <ul style="list-style-type: none"> <li>■ În regimul de zi, luminozitatea la comutare este setată pe regim de noapte</li> <li>■ Întrerupător de rețea OPRIT</li> <li>■ Siguranța a declanșat</li> <li>■ Domeniul de detecție nereglat corespunzător</li> </ul> | <ul style="list-style-type: none"> <li>■ Reglați din nou (buton de reglare ⑦)</li> <li>■ Porniți întrerupătorul de rețea</li> <li>■ Cuplați siguranța, înlocuiți-o, eventual verificați legătura</li> <li>■ Reglați din nou</li> </ul> |
| Lampa cu senzor nu se stinge  | <ul style="list-style-type: none"> <li>■ Mișcare continuă în aria de detecție</li> </ul>  | <ul style="list-style-type: none"> <li>■ Verificați domeniul de detecție și eventual reglați-l din nou</li> </ul>  |
| Lampa cu senzor nu se stinge complet  | <ul style="list-style-type: none"> <li>■ Ați ales lumina de bază</li> </ul>   | <ul style="list-style-type: none"> <li>■ Comutatorul de program pe 0</li> </ul>  |
| Lampa cu senzor se aprinde necontrolat  | <ul style="list-style-type: none"> <li>■ Vântul mișcă pomii și tufișurile în domeniul de detecție</li> <li>■ Este detectat traficul auto de pe șosea</li> </ul>   | <ul style="list-style-type: none"> <li>■ Schimbați domeniul de detecție</li> <li>■ Schimbați domeniul de detecție</li> </ul>   |
| Obiecte mai mari din metal, ca de exemplu mașini sau pereți din metal în zona de detecție | <ul style="list-style-type: none"> <li>■ Schimbați domeniul de detecție</li> </ul>  | <ul style="list-style-type: none"> <li>■ De exemplu schimbați locul de parcare al mașinii</li> </ul>   |



## 1. O tem dokumentu

### Natančno preberite in shranite!

- Zaščiten z avtorskimi pravicami. Ponatis v celoti ali po delih je dovoljen le z našim soglasjem.
- Spremembe zaradi tehničnega napredka so pridržane.

### Razlaga simbolov



**Opozorilo pred nevarnostmi!**



**Napotek na mesta besedila v dokumentu.**

## 2. Splošna varnostna navodila



**Pred izvajanjem katerih koli del na napravi prekinite dovod električne napetosti!**

- Ob montaži mora biti električni vodnik, ki ga boste priključili na aparat, brez napetosti. Zato najprej odklopite tok in preverite s preizkuševalcem električne napetosti, če res ni več napetosti.
- Pri namestitvi senzorske svetilke gre za delo z omrežno napetostjo. Zato mora biti strokovno izvedeno po veljavnih krajevnih predpisih za namestitve in pogojih za priključitev. (npr. **DE:** VDE 0100, **AT:** ÖVE / ÖNORM E8001-1, **CH:** SEV 1000)

## 3. L 800 / L 810 / L 820 LED iHF L 800 / L 810 / L 820 LED iHF Connect

- 1) Ohišje svetilke
- 2) Zidno držalo
- 3) Pokrov spodaj
- 4) Pokrov zgoraj
- 5) Podometni dovod na omrežje
- 6) Nadometni dovod na omrežje
- 7) Montažni kavelj za poenostavitev montaže / razbremenitev napetosti napeljav
- 8) Tesnilni čep
- 9) Distančnik za nadomestno napeljavo
- 10) Plošča za hišno število (L 820 LED iHF / L 820 LED iHF Connect)
- 11) Varnostni vijaki za ploščo za hišno število (L 820 LED iHF / L 820 LED iHF Connect)
- 12) Nastavitev dosega
- 13) Nastavitev časa
- 14) Nastavitev zatemnitve
- 15) Nastavitev programa
- 16) Stalna osvetlitev

## 4. Delovanje

Senzorska svetilka z aktivnim javljalnikom gibanja. Integrirani iHF senzor oddaja visokofrekvenčne elektromagnetne valove (5,8 GHz) in sprejema njihov odmev. Ob najmanjšem premiku oseb v območju zaznavanja svetilke senzor zazna spremembo odmeva. Mikroprocesor nato sproži ukaz za „vklop luči“. Zaznavanje je možno tudi skozi vrata, steklo ali tanke zidove.

Delovanje senzorske svetilke je mogoče nastaviti na pametnem telefonu ali tabličnem računalniku ali z nastavitvenim gumbom. Bluetooth-povezava je mogoča samo prek pametnega telefona ali tabličnega računalnika. (L 800 LED iHF Connect / L 810 LED iHF Connect / L 820 LED iHF Connect)

### Območje dosega pri montaži na steno:

- 1) Najmanjši doseg (1 m)
- 2) Največji doseg (5 m)

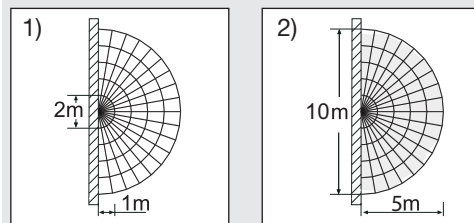

### Napotek:

Oddajna moč iHF sensorja znaša pribl. 1 mW – kar je tisočkrat manj od oddajne moči mobilnega telefona ali mikrovalovne pečice.

### Napotek:

Senzor je primeren za avtomatsko vklopjanje luči. Vremenski pogoji lahko vplivajo na delovanje sensorja. Ob močnih sunkih vetra, snegu, dežju, toči lahko pride do nezaželenih vklopov, ker naprava ne loči med nenadnimi nihanjem temperature ter viri toplote.

## 5. Električni priključek

Da bi navedene dosege 5 metrov pravilno nastavili, naj bo višina naprave pri montaži pribl. 2 metra.

Prikllop na dovod na omrežje (**gl.sl.**)

Električna napeljava je sestavljena iz 3-žilnega kabla:

- L** = fazni vodnik (običajno črn, rjav ali siv)
- N** = ničelni vodnik (običajno moder)
- PE** = varnostni vodnik (zelen/rumen)

V primeru dvoma kable identificirajte z indikatorjem napetosti; nato spet izklopite tok. Fazo (**L**) in nevtralni vodnik (**N**) priključite na lestenčno spojko.

### Pomembno:

Zamenjava priključkov lahko povzroči kratki stik v napravi ali v vaši električni omarici. V tem primeru morajo vsi kabli biti znova identificirani in na novo montirani.

### Napotek:

Vira svetlobe v tej svetilki ne morete zamenjati; če je treba zamenjati vir svetlobe (npr. ob koncu uporabne dobe), morate zamenjati celo svetilko.

Na omrežni kabel lahko inštalirate omrežno stikalo za vklop in izklop.

## 6. Funkcije

Po montaži ohišja in priključku na omrežje lahko začnete senzorsko svetilko uporabljati. Pri ročnem vklopu svetilke s stikalom za luč se vklopi po 10-sekundni fazi umerjanja in je nato pripravljena za delovanje s sensorjem. Ponoven vklop prek sobnega stikala ni potreben.

**Funkcije so nastavljive prek aplikacije Smart Remote (L 800 LED iHF Connect / L 810 LED iHF Connect / L 820 LED iHF Connect) ali nastavitvenega gumba.**

### Napotek:

Veljajo nastavitve, ki so bile nastavljene na zadnjem uporabljanem upravljalnem elementu.

### Aplikacija Smart Remote

Za konfiguracijo svetilke s pametnim telefonom je treba iz trgovine AppStore sneti aplikacijo STEINEL Smart Remote. Potreben je pametni telefon ali tablični računalnik s povezavo Bluetooth.

### Kode QR

Android

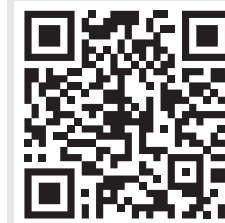

iOS



### Dodatne funkcije ponuja samo aplikacija Smart Remote:

- nastavljiva raven glavne/osnovne luči
- razširjena nastavitve dosega
- skupinska povezava v omrežje
- nastavitve zatemnitve z učenjem

### Nastavitev dosega (občutljivost) ⑤

Tovarniška nastavitve: 5 m

Z izrazom doseg je mišljen krožni premer na tleh, ki nastane pri montaži na višini 2,5 m in označuje območje zaznavanja.

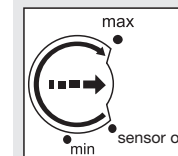

- Potenciometer maks. = maks. doseg 5 m
- Potenciometer min. = min. doseg 1 m
- Potenciometer „•“ = Senzor IZKLOP

Zaznavanje gibanja in vse druge funkcije sensorja so povsem izklopljene (sensor off). Pri tej nastavitvi lahko luč uporabljate kot klasično svetilko in jo vklopljate ali izklopljate s stikalom za luč.

### Nastavitev časa (zamik ugasnitve) ⑥

Tovarniška nastavitve: 5 s

Želeni čas svetenja luči lahko brezstopensko nastavite od približno 5 sek. do maks. 15 min.

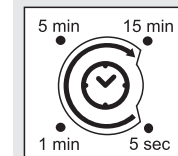

- Nastavitveni gumb na:
- 15 min** = najdaljši čas (15 min)
  - 5 sec** = najkrajši čas (5 s)
- Pri nastavljanju območja zaznavanja je priporočeno izbrati najkrajši čas (5 sec).

Z vsakim zaznamim gibanjem pred iztekom nastavljenega časa se ura ponastavi na začetek. Za nastavitve območja zaznavanja in preverjanje delovanja se priporoča najkrajša nastavitve časa.

### Napotek:

Po vsakem postopku izklopa svetilke je ponovno zaznavanje gibanja za pribl. 1 sekundo prekinjeno. Šele potem ko je ta čas potekel, lahko svetilka ob zaznanem gibanju zopet zasveti.

### Nastavitev jakosti svetlobe (prag odziva) ⑦

Tovarniška nastavitve: 1000 luks

Želena meja vklopa sensorja svetilke lahko brezstopensko nastavite od približno 2 luksa do 1000 luks.

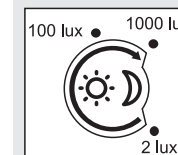

- Nastavitveni gumb na:
- 1000 lux** = delovanje ob dnevni svetlobi pribl. 1000 luks
  - 2 lux** = zatemnitveno delovanje ca. 2 luksa.

Za nastavitve območja zaznavanja pri dnevni svetlobi morate gumb za reguliranje nastaviti na 1000 luks.

## Nastavitev programov ⑧

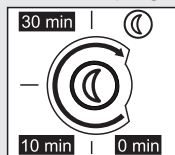

- 0 min** = Mehki vklop / brez osnovne osvetlitve od nastavljene vrednosti  
zatemnitve
- 10 min** = Mehki vklop + osnovna osvetlitev  
10 minut
- 30 min** = Mehki vklop + osnovna osvetlitev  
30 minut
-  = Mehki vklop + osnovna osvetlitev vso noč

## 7. Trajna osvetlitev ⑨

V primeru namestitve stikala v omrežno napeljavo so ob funkcijah vklopa in izklopa možne sledeče funkcije:

### Stalna osvetlitev

#### 1) Vklop konstantne osvetlitve:

Stikalo 2 x izkl. in vkl. Luč bo za 4 ure vklopljena na stalno osvetljavo (za pokrovom svetilke ④ sveti modra LED dioda). Po tem se avtomatično spet preklopi v delovanje senzorja (modra LED-dioda ugasne).

#### 2) Izklapljanje stalne osvetlitve:

Stikalo 1 x izkl. in vkl. Svetilka ugasne oziroma preklopi v senzorsko delovanje.

### Pomembno:

Večkratni pritisk stikala naj si sledi v kratkem času (0,2–1 sek.).

### Kaj je mehki vklop luči?

Svetilka s senzorjem ima funkcijo mehkega vklopa luči. To, pomeni, da ob vklopu luč ne deluje ob maksimalni moči, temveč se svetlost v roku ene sekunde počasi poveča do 100 %. Prav tako svetilka ob izklopu počasi izgublja svetilno moč.

### Kaj je osnovna osvetlitev?

Osnovna svetloba omogoča nočno trajno osvetlitev s pribl. 10 % močjo luči. Šele v primeru premikanja v območju zaznavanja se luč (za nastavljen čas, gl. Zakasnitev izklopa ⑥) preklopi na maksimalno zmogljivost (100 %) svetlenja. Nato preklopi svetilka nazaj na osnovno osvetlitev (pribl. 10 %).

## Napotek:

V načinu zatemnitve se lahko pojavi rahlo migljanje LED-luči, kar je odvisno od lokalnega omrežja. To ni pogojeno z izdelkom in ni razlog za reklamacijo.

## 8. Vzdrževanje in nega

Izdelka ni treba vzdrževati.

Če je svetilka umazana, jo očistite z vlažno krpo (brez čistil).

## 9. Odstranjevanje

Električne aparate, opremo in embalažo oddajte v okolju prijazno ponovno predelavo.



Električnih aparatov ne odstranjujte s hišnimi odpadki!

### Samo za države članice EU:

V skladu z veljavno Evropsko direktivo o izrabljenih električnih in elektronskih aparatih in njenim prenosom v nacionalno zakonodajo je električne aparate, ki niso več uporabni, treba zbirati ločeno in jih oddati v okolju prijazno ponovno predelavo.

## 10. Izjava o skladnosti

STEINEL Vertrieb GmbH potrjuje, da je tip radijske opreme L 800 LED iHF Connect / L 810 LED iHF Connect / L 820 LED iHF Connect skladen z Direktivo 2014/53/EU. Celotno besedilo izjave EU o skladnosti je na voljo na naslednjem spletnem naslovu: [www.steinell.de](http://www.steinell.de)

## 11. Garancija proizvajalca

Ta proizvod podjetja je bil izdelan z veliko skrbnostjo, preverjen glede delovanja in varnosti po veljavnih predpisih ter končno podvržen naključni kontroli. Steinel daje garancijo za brezhibno stanje in funkcionalnost proizvoda. Garancija velja 36 mesecev od dneva nakupa in se začne z dnem prodaje izdelka stranki. Odstranjujemo pomanjkljivosti, ki so posledica napak v materialu ali izdelavi, obveznost garancije pa je izpolnjena ob popravilu ali menjavi delov z napakami po naši izbiri. Garancija ne velja pri poškodbah obrabnih delov in za škode in pomanjkljivosti, do katerih je prišlo zaradi nepravilne uporabe ali vzdrževanja. Nadaljnje poškodbe na drugih predmetih so izključene.

Garancija bo odobrena v primeru, da pošljete nerazstavljeno napravo s kratkim opisom napake ter

potrdilom o nakupu oz. računom (datum nakupa in štampiljka trgovca), dobro zapakirano na ustrezne servisne službe.

### Servis za popravila:

Po poteku garancijske dobe ali pri napakah brez garancijske pravice se posvetujte z našim servisnim obratom glede popravila.

**3** LETNA  
PROIZVAJALCA  
GARANCIJA

## 12. Tehnični podatki

|  |   |
|--|---|
| Mere (D x Š x V)                           | 88 x 230 x 145 mm (L 800 LED iHF / L 800 LED iHF Connect)<br>91 x 230 x 145 mm (L 810 LED iHF / L 810 LED iHF Connect)<br>260 x 230 x 145 mm (L 820 LED iHF / L 820 LED iHF Connect)                          |
| Material                                   | Ohišje svetilke: aluminij<br>Okrov svetilke: umetna masa  |
| Omrežni priključek                         | 220–240 V, 50/60 Hz   |
| Zmogljivost                                | 10 W / 611 lm / 61 lm/W (L 800 LED iHF / L 800 LED iHF Connect)<br>12,5 W / 858 lm / 71,5 lm/W (L 810 LED iHF / L 810 LED iHF Connect)<br>12,5 W / 858 lm / 71,5 lm/W (L 820 LED iHF / L 820 LED iHF Connect) |
| Faktor moči                                | 0,89  |
| Temperatura barve                          | 3000 kelvinov (topla bela)  |
| Življenjska doba LED-diod (L70B10 po LM80) | 50.000 ure  |
| Kot zaznavanja                             | 180° z zaznavanjem pod senzorjem  |
| Doseg zaznavanja                           | 1–5 m (radialno)  |
| Nastavitev zatemnitve                      | 2–1000 luksov   |
| Nastavitev časa                            | 5 s – 15 min  |
| Osnovna osvetlitev                         | 0 ali 10 %, mehki zagon (opcijsko s Smart Remote)   |
| Trajna osvetlitev                          | Vklopljivo (4 h)  |
| Vrsta zaščite                              | IP 44   |
| Razred zaščite                             | II  |
| Temperaturno območje                       | -20 °C do +50 °C  |
| Frekvenca Bluetooth                        | 2,4–2,48 GHz (L 800 / L 810 / L 820 LED iHF Connect)  |
| Oddajna moč Bluetooth                      | 5 dBm / 3 mW (L 800 / L 810 / L 820 LED iHF Connect)  |
| Frekvenca iHF                              | 5,8 GHz   |
| Oddajna moč iHF                            | < 1 mW  |

| 13. Motnje delovanja   |  |  |
|--|--|--|
| Motnja   | Vzrok  | Pomoč  |
| Senzorska svetilka nima napetosti  | <ul style="list-style-type: none"> <li>■ Varovalka se je sprožila, ni vklopljena, povezava je prekinjena</li> <li>■ Kratki stik</li> </ul>   | <ul style="list-style-type: none"> <li>■ Vklonite, zamenjajte varovalko, vklonite omrežno stikalo; preverite vod z indikatorjem napetosti</li> <li>■ Preverite priključke</li> </ul>                               |
| Senzorska svetilka se ne vklopi  | <ul style="list-style-type: none"> <li>■ Pri dnevni nastavitvi, nastavev zatemnitve se nahaja na nočnem delovanju</li> <li>■ Omrežno stikalo je izklopljeno</li> <li>■ Varovalka se je sprožila</li> <li>■ Območje zaznavanja ni natančno nastavljeno</li> </ul> | <ul style="list-style-type: none"> <li>■ Na novo nastavite (regulator ⑦)</li> <li>■ Vklapljanje</li> <li>■ Vklonite, zamenjajte varovalko, po potrebi preverite priključek</li> <li>■ Ponovno nastavite</li> </ul> |
| Senzorska svetilka se ne izklopi   | <ul style="list-style-type: none"> <li>■ Stalno premikanje na področju zajemanja,</li> </ul>   | <ul style="list-style-type: none"> <li>■ Preverite območje zaznavanja in ga po potrebi ponovno nastavite</li> </ul>  |
| Senzorska svetilka se ne izklopi popolnoma                                     | <ul style="list-style-type: none"> <li>■ Izbrana osnovna osvetlitev</li> </ul>   | <ul style="list-style-type: none"> <li>■ Stikalo za izbiro programa je na 0</li> </ul>   |
| Senzorska svetilka se nezaželeno vklopi  | <ul style="list-style-type: none"> <li>■ Veter premika drevesa in grmovje na območju zaznavanja</li> <li>■ Senzor zaznava avtomobile na cesti</li> </ul>   | <ul style="list-style-type: none"> <li>■ Spremenite območje</li> <li>■ Spremenite območje</li> </ul>   |
| Večji kovinski predmeti kot so avti ali kovinske stene so v območju zaznavanja | <ul style="list-style-type: none"> <li>■ Spremenite območje</li> </ul>   | <ul style="list-style-type: none"> <li>■ Npr. premestite avtomobil</li> </ul>  |



## HR

### 1. Uz ovaj dokument

**Pažljivo pročitaite i sačuvajte!**

- Zaštićeno autorskim pravima. Pretisak, čak i djelomičan, dopušten je samo uz naše odobrenje.
- Zadržavamo pravo na izmjene koje služe tehničkom napretku.

### Tumačenje simbola

-  **Upozorenje na opasnosti!**
-  **Upuća na tekst u dokumentu.**

### 2. Opće sigurnosne napomene

 **Prije svih radova na uređaju prekinite naponsko napajanje!**

- Prilikom montaže električni vod koji treba priključiti ne smije biti pod naponom. Zbog toga kao prvo morate isključiti struju i pomoću ispitivača napona provjeriti je li uspostavljeno beznaponsko stanje.
- Kod instalacije senzorske svjetiljke radi se o radovima na mrežnom naponu. Stoga se ona mora provoditi stručno i u skladu s uobičajenim državnim propisima o instalacijama i uvjetima priključivanja. (npr. **DE:** VDE 0100, **AT:** ÖVE / ÖNORM E8001-1, **CH:** SEV 1000)

### 3. L 800 / L 810 / L 820 LED iHF L 800 / L 810 / L 820 LED iHF Connect

- ① kućište svjetiljke
- ② zidni držač
- ③ poklopac dolje
- ④ poklopac gore
- ⑤ podžbukni mrežni vod
- ⑥ nadžbukni mrežni vod
- ⑦ montažna kuka za pojednostavnjenje montaže / mehanizam za sprječavanje zatezanja kabela
- ⑧ brtveni čep
- ⑨ distanca za nadžbukni dovod
- ⑩ panel s kućnim brojem (L 820 LED iHF / L 820 LED iHF Connect)
- ⑪ sigurnosni vijci za panel s kućnim brojem (L 820 LED iHF / L 820 LED iHF Connect)
- ⑫ podešavanje dometa
- ⑬ podešavanje vremena
- ⑭ podešavanje svjetlosnog praga
- ⑮ podešavanje programa
- ⑯ funkcija stalnog svjetla

## 4. Princip rada

Senzorska svjetiljka s aktivnim dojavnikom pokreta. Integrirani iVF senzor odašilje visokofrekventne elektromagnetske valove (5,8 GHz) i prima njihov eho. Kod pokreta osoba u području detekcije svjetiljke senzor registrira promjenu eha. Mikroprocesor zatim aktivira naredbu za uključenje „Uključiti svjetlo“. Moguće je detektiranje kroz vrata, prozorska stakla ili tanke zidove.

Funkcije senzorske svjetiljke možete podesiti pomoću pametnog telefona i tableta ili regulatorom. Bluetooth umreženje moguće je samo pomoću pametnog telefona ili tableta. (L 800 LED iHF Connect / L 810 LED iHF Connect / L 820 LED iHF Connect)

### Područje detekcije kod zidne montaže:

- 1) Minimalni domet (1 m)
- 2) Maksimalni domet (5 m)

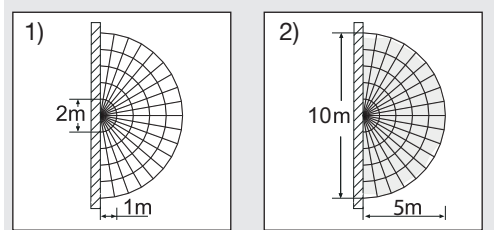

**Napomena:** Visokofrekventna snaga iVF senzora iznosi oko 1 mW – to je samo tisućiti dio učinka emitiranja mobitela ili mikrovalne pećnice.

**Napomena:** Senzor je namijenjen za automatsko uključivanje/isključivanje svjetla. Vremenski utjecaji mogu djelovati na funkcioniranje senzora; kod jakog vjetro, snijega, kiše, tuče može doći do pogrešnog aktiviranja.

## 5. Električni priključak

Da biste postigli navedeni domet od 5 m, visina montaže treba biti oko 2 m.

Priključivanje mrežnog voda (**v. sl.**)

Mrežni vod sastoji se od trožilnog kabela:  
**L** = faza (većinom crna, smeđa ili siva)  
**N** = nulti vodič (većinom plavi)  
**PE** = zaštitni vodič (zeleno/žuti)

U slučaju dvojbe morate identificirati kabel pomoću ispitivača napona; zatim ponovno uspostaviti beznaponsko stanje. Faza (**L**) i nul-vodič (**N**) priključuju se na stezaljku stropne svjetiljke.

### Važno:

Slučajna zamjena priključaka u uređaju ili Vašem ormariću za osigurače kasnije uzrokuje kratki spoj. U tom slučaju još jednom se moraju identificirati pojedini kabeli i ponovno spojiti.

### Napomena:

Izvor svjetlosti ove svjetiljke nije zamjenjiv; ako bi se morao zamijeniti (npr. na kraju njegovog vijeka trajanja), potrebno je zamijeniti cijelu svjetiljku.

U vodu, naravno, može biti montirana mrežna sklopka za uključivanje i isključivanje.

## 6. Funkcije

Kad je kućište montirano i uspostavljen priključak na strujnu mrežu, možete uključiti senzorsku svjetiljku. Kod ručnog puštanja svjetiljke u rad pomoću sklopke, ona se tijekom faze ispitivanja isključi nakon 10 sekundi i zatim je opet spremna za senzorski pogon.

Nije potrebno ponovno aktiviranje sklopke svjetiljke.

**Funkcije se mogu podesiti putem aplikacije Smart Remote (L 800 LED iHF Connect / L 810 LED iHF Connect / L 820 LED iHF Connect) ili regulatorom.**

### Napomena:

Vrijede postavke koje su podešene na posljednje korištenom upravljačkom elementu.

### Aplikacija Smart Remote

Za konfiguraciju svjetiljke morate preuzeti aplikaciju STEINEL Smart Remote App s Vašeg AppStorea pomoću pametnog telefona ili tableta. Za to je potreban pametan telefon ili tablet s Bluetoothom.

### Kodovi QR

Android

iOS



### Dodatne funkcije samo putem aplikacije Smart Remote:

- Podesiva razina glavnog / osnovnog svjetla
- Prošireno podešavanje dometa
- Grupno umreženje
- Podešavanje svjetlosnog praga pomoću funkcije Teach-In

### Podešavanje dometa (osjetljivost) ⑤

Tvornička podešenost: 5 m

Pod pojmom domet misli se na promjer otprilike kružnog oblika na tlu koji kod montaže na visinu od 2,5 m nastaje kao područje detekcije.

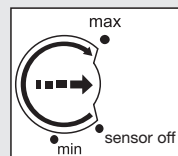

- Potenc. maksimalno = maks. domet 5 m
- Potenc. minimalno = min. domet 1 m
- Potenc. „•“ = sensor off (isključen)

Detektiranje pokreta i sve ostale funkcije senzora u cijelosti su isključene (sensor off). Kod ove postavke svjetlo se može koristiti kao klasična svjetiljka i uključiti odnosno isključiti pomoću prekidača.

### Podešavanje vremena (kašnjenje isključivanja) ⑥

Tvornički podešeno: 5 s

Željeno trajanje svjetla može se kontinuirano podešavati od oko 5 s do maks. 15 min.

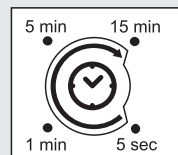

Regulator podešen na:  
**15 min** = maksimalno vrijeme (15 min).  
**5 sec** = minimalno vrijeme (5 s).

Za podešavanje područja detekcije preporučuje se odabir najkraćeg vremena od 5 sekundi.

Svakim detektiranim pokretom sat se prije isteka tog vremena ponovno pokreće. Kod podešavanja područja detekcije i testiranja funkcije preporučuje se podesiti najkraće vrijeme.

### Napomena:

Nakon svakog postupka isključivanja svjetiljke prekida se ponovno detektiranje pokreta na oko 1 sekundu. Tek nakon isteka tog vremena svjetiljka može pri pokretu ponovno uključiti svjetlo.

### Podešavanje svjetlosnog praga (prag aktiviranja) ⑦

Tvornička podešenost: 1000 luksa

Željeni prag reagiranja svjetiljke može se kontinuirano podešavati od oko 2 do 1000 luksa.

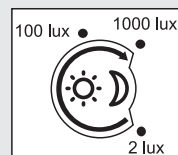

Regulator podešen na:  
**1000 lux** = rad pri danjem svjetlu, oko 1000 luksa  
**2 lux** = regulacija intenziteta svjetlosti oko 2 luksa

Za podešavanje područja detekcije kod danjeg svjetla regulator treba podesiti na 1000 lux.

### Podešavanje programa ⑧

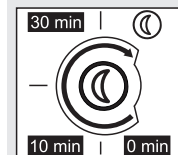

- 0 min** = soft uključivanje / osnovno svjetlo nije UKLJUČENO od podešene vrijednosti zatamnjenja
- 10 min** = soft uključivanje + osnovno svjetlo 10 minuta
- 30 min** = soft uključivanje + osnovno svjetlo 30 minuta
- ☾** = soft uključivanje + osnovno svjetlo cijelu noć

## 7. Funkcija stalnog svjetla ⑨

Montira li se mrežna sklopka u vod, osim jednostavne funkcije uključivanja i isključivanja moguće su i sljedeće funkcije:

### Režim rada stalnog svjetla

#### 1) Uključivanje stalnog svjetla:

sklopku 2 × ISKLJUČITI i UKLJUČITI. Svjetiljka je podešena na 4 sata stalnog svjetla (svjetli plava LE dioda iza poklopca svjetiljke ④). Zatim ponovno automatski prelazi u rad senzora (plava LE dioda se isključi).

#### 2) Isključivanje stalnog svjetla:

sklopku 1 × ISKLJUČITI i UKLJUČITI. Svjetlo se isključuje odnosno prelazi u rad senzora.

**Važno:** Treba više puta uzastopce brzo pritiskati sklopku (u području 0,2-1 sekunde).

### Što je soft uključivanje svjetla?

Senzorska svjetiljka ima funkciju soft uključivanja svjetla. To znači da se svjetlo prilikom uključivanja ne uključuje izravno na maksimalnu snagu, već se svjetlina polako pojačava na 100 % unutar jedne sekunde. Isto tako se jačina svjetla prilikom isključivanja polako smanjuje.

### Što je osnovno svjetlo?

Osnovno svjetlo daje noćno trajno svjetlo s oko 10 % svjetlosnog učina. Tek kod pokreta u području detekcije svjetlo se uključuje (na podešeno vrijeme, v. Kašnjenje isključivanja ⑥) na maksimalni svjetlosni učin (100 %). Nakon toga svjetlo se vraća na osnovno svjetlo (oko 10 %).

### Napomena:

U režimu rada zatamnjenja može, ovisno o lokalnoj strujnoj mreži, doći do blagog treptanja LED-ova. To nije nedostatak proizvoda i ne predstavlja razlog reklamacije.

## 8. Održavanje/Njega

Proizvod ne treba održavati.

U slučaju zaprljanosti svjetiljku možete obrisati vlažnom krpom (bez sredstva za čišćenje).

## 9. Zbrinjavanje

Električne uređaje, pribor i ambalažu treba zbrinuti na ekološki način odvozom na reciklažu.



Ne bacajte električne uređaje u kućni otpad!

### Samo za zemlje EU:

Prema važećoj Europskoj direktivi za stare električne i elektroničke uređaje i njezinoj implementaciji u nacionalno pravo, električni uređaji koji se više ne mogu koristiti moraju se posebno sakupiti i zbrinuti na ekološki način odvozom na reciklažu.

## 10. Izjava o sukladnosti

STEINEL Vertrieb GmbH ovime izjavljuje da je radijska oprema tipa L 800 LED iHF Connect / L 810 LED iHF Connect / L 820 LED iHF Connect u skladu s Direktivom 2014/53/EU. Cjeloviti tekst EU izjave o sukladnosti dostupan je na sljedećoj internetskoj adresi: [www.steinell.de](http://www.steinell.de)

## 11. Jamstvo proizvođača

Ovaj Steinel proizvod izrađen je s najvećom pažnjom, njegovo funkcioniranje i sigurnost ispitani su prema važećim propisima i na kraju je proizvod podvrgnut kontroli uzorka. Steinel preuzima jamstvo za besprijekornu kakvoću i funkcionalnost. Jamstveni rok iznosi 36 mjeseci i započinje s danom prodaje potrošaču. Uklanjanje nedostataka koji su posljedica grešaka na materijalu ili tvorničke greške, usluga jamstva izvršava se popravkom ili zamjenom dijela s greškom po našem izboru. Jamstvo ne dajemo u slučaju oštećenja na potrošnim dijelovima, kao ni šteta i nedostataka koji nastanu zbog nestručnog rukovanja ili održavanja. Posljedične štete na drugim predmetima su isključene.

Jamstvo se priznaje samo ako nerastavljeni, dobro zapakiran uređaj pošaljete zajedno s kratkim opisom greške i računom (datum kupnje i pečat trgovine) nadležnoj servisnoj službi.

#### Služba za popravke:

Nakon isteka jamstvenog roka ili kad se utvrdi nedostatak bez jamstva, raspitajte se u najbližjoj servisnoj službi o mogućnosti popravka.

**3** GODINE  
PROIZVOĐAČA  
JAMSTVA

## 12. Tehnički podaci

|   |   |          |
|---|---|----------|
| Dimenzije (V × Š × D)                       | 88 × 230 × 145 mm (L 800 LED iHF / L 800 LED iHF Connect)<br>91 × 230 × 145 mm (L 810 LED iHF / L 810 LED iHF Connect)<br>260 × 230 × 145 mm (L 820 LED iHF / L 820 LED iHF Connect)                          |          |
| Materijal                                   | Kućište svjetiljke:   | aluminij |
|   | Poklopac svjetiljke:  | plastika |
| Mrežni priključak                           | 220 – 240 V, 50/60 Hz   |          |
| Snaga                                       | 10 W / 611 lm / 61 lm/W (L 800 LED iHF / L 800 LED iHF Connect)<br>12,5 W / 858 lm / 71,5 lm/W (L 810 LED iHF / L 810 LED iHF Connect)<br>12,5 W / 858 lm / 71,5 lm/W (L 820 LED iHF / L 820 LED iHF Connect) |          |
| Koeficijent snage                           | 0,89  |          |
| Temperatura boje                            | 3000 kelvina (topla bijela)   |          |
| Vijek trajanja LE diode (L70B10 prema LM80) | 50.000 sati   |          |
| Kut detekcije                               | 180° sa zaštitom od skrivanja   |          |
| Domet detekcije                             | 1 – 5 m (radijalno)   |          |
| Podešavanje svjetlosnog praga               | 2 – 1000 luksa  |          |
| Podešavanje vremena                         | 5 s – 15 min  |          |
| Osnovno svjetlo                             | 0 ili 10 %, soft uključivanje (opcija sa Smart Remoteom)  |          |
| Stalno svjetlo                              | uklopivo (4 sata)   |          |
| Vrsta zaštite                               | IP44  |          |
| Klasa zaštite                               | II  |          |
| Temperaturno područje                       | -20 °C do +50 °C  |          |
| Frekvencija Bluetooth                       | 2,4 – 2,48 GHz (L 800 / L 810 / L 820 LED iHF Connect)  |          |
| Snaga odašiljanja Bluetoothom               | 5 dBm / 3 mW (L 800 / L 810 / L 820 LED iHF Connect)  |          |
| Frekvencija iVF                             | 5,8 GHz   |          |
| Snaga odašiljanja iVF                       | < 1 mW  |          |

## 13. Smetnje u pogonu

| Smetnja   | Uzrok  | Pomoć  |
|---|--|--|
| Senzorska svjetiljka bez napona   | <ul style="list-style-type: none"> <li>■ reagirao je osigurač, nije uključena, prekinut vod</li> <li>■ kratki spoj</li> </ul>  | <ul style="list-style-type: none"> <li>■ uključiti osigurač, zamijeniti, uključiti mrežnu sklopku, provjeriti vod ispitivačem napona</li> <li>■ provjeriti priključke</li> </ul>                               |
| Senzorska svjetiljka se ne uključuje.   | <ul style="list-style-type: none"> <li>■ po danu se podešavanje svjetlosnog praga nalazi u noćnom režimu rada</li> <li>■ mrežna sklopka je ISKLJUČENA</li> <li>■ reagirao je osigurač</li> <li>■ područje detekcije nije ciljano podešeno</li> </ul> | <ul style="list-style-type: none"> <li>■ ponovno podesiti (regulator ⑦)</li> <li>■ uključiti</li> <li>■ uključiti osigurač, zamijeniti, eventualno provjeriti priključak</li> <li>■ iznova podesiti</li> </ul> |
| Senzorska svjetiljka se ne isključuje.  | <ul style="list-style-type: none"> <li>■ stalno kretanje u području detekcije</li> </ul>   | <ul style="list-style-type: none"> <li>■ prekontrolirati područje i event. ponovno podesiti</li> </ul>   |
| Senzorska svjetiljka ne isključuje se u potpunosti.   | <ul style="list-style-type: none"> <li>■ odabrano osnovno svjetlo</li> </ul>   | <ul style="list-style-type: none"> <li>■ sklopku za odabir programa staviti na 0</li> </ul>  |
| Senzorska svjetiljka neželjeno se uključuje.  | <ul style="list-style-type: none"> <li>■ vjetar njiše drveća i grmlje u području detekcije</li> <li>■ detektiranje automobila na ulici</li> </ul>  | <ul style="list-style-type: none"> <li>■ premjestiti područje</li> <li>■ premjestiti područje</li> </ul>   |
| U području detekcije nalaze se veći metalni predmeti kao npr. automobili ili metalni zidovi | <ul style="list-style-type: none"> <li>■ premjestiti područje</li> </ul>   | <ul style="list-style-type: none"> <li>■ parkirati npr. automobil na drugo mjesto</li> </ul>   |

## 1. Käesoleva dokumendi kohta

### Palun lugege hoolikalt läbi ja hoidke alles.

- Autoriõigusega kaitstud. Järetrükk, ka väljavõtte- liselt, ainult meie nõusolekul.
- Õigus muudatusteks tehnilise täiustamise ees- märgil reserveeritud.

### Sümbolite selgitus



Hoiatus ohtude eest!



Viide tekstikohtadele dokumendis.

## 2. Üldised ohutusjuhised



Katkestage enne igasuguseid töid seadme kallal pingetoide!

- Monteerimisel peab olema külgeühendatav elektrijuhe pingevaba. Selleks lülitage esmalt elektrivool välja ja kontrollige pingestri abil pingevabadust.
- Sensorvalgusti installeerimise puhul on tegemist tööga võrgupingel. Seda tuleb teostada seetõttu asjatundlikult vastavalt riigisestele eeskirjadele. (nt **DE**: VDE 0100, **AT**: ÖVE / ÖNORM E8001-1, **CH**: SEV 1000)

## 3. L 800 / L 810 / L 820 LED iHF L 800 / L 810 / L 820 LED iHF Connect

- 1) Valgusti korpus
- 2) Seinakinniti
- 3) Alumine kate
- 4) Ülemine kate
- 5) Võrgutoitejuhe süvispaigalduseks
- 6) Võrgutoitejuhe pindpaigalduseks
- 7) Montaažikonks montaaži hõlbustamiseks / juhtmete tõmbekompensatsiooniks
- 8) Tihend
- 9) Distsantsihoidja krohvipealsetele juhtmetele
- 10) Majanumbri paneel (L 820 LED iHF / L 820 LED iHF Connect)
- 11) Kinnituskruvid majanumbri paneelile (L 820 LED iHF / L 820 LED iHF Connect)
- 12) Tööraadiuse seadmine
- 13) Aja seadmine
- 14) Hämaruse seadmine
- 15) Programmi seadmine
- 16) Püsivalgustusfunktsioon

## 4. Põhimõte

Aktiivse liikumisanduriga sensorvalgusti. Integreeritud iHF-sensor saadab välja kõrgsageduslikke elektromagnetlaineid (5,8 GHz) ning võtab vastu nende kaja. Inimeste liikumisel valgusti tuvastuspiirkonnas registreerib sensor kaja muutusi. Mikroprotsessor käivitab seejärel lülituskäsu „valguse sisselülitamine“. Tuvastamine on võimalik ka läbi uste, klaaside või õhukeste seinte.

Sensorvalgusti funktsionaalsusi saab seadistada nutitelefoni ja tahvelarvuti või seaderegulaatori kaudu. Bluetoothi ühendust saab luua ainult nutitelefoni või tahvelarvuti kaudu. (L 800 LED iHF Connect / L 810 LED iHF Connect / L 820 LED iHF Connect)

### Tuvastuspiirkonnad seinamontaaži puhul:

- 1) Minimaalne tööraadius (1 m)
- 2) Maksimaalne tööraadius (5 m)

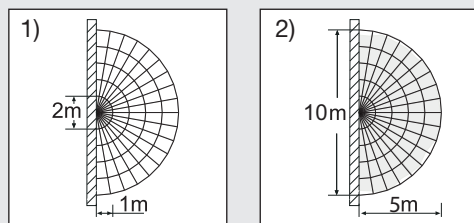

### Märkus

iHF-sensori kõrgsageduslik võimsus on umbes 1 mW – see on kõigest tuhandik mobiiltelefoni või mikrolaineahju kiirgusvõimsusest.

### Märkus

Andur sobib valguse automaatseks lülitamiseks. Ilmastikutingimused võivad mõjutada sensori talitlust, tugevate tuulepuhangute, lume, vihma ja rahe korral võib esineda väärvallandusi.

## 5. Elektriline ühendus

Antud 7-meetrise ulatuspiirkonna saavutamiseks tuleb seade umbes 2 m kõrgusele paigaldada.

Võrgutoitejuhtme ühendamine (vt joon.)

Võrgutoitejuhe koosneb 3-soonelisest kaablist:

- L** = faas (enamasti must, pruun või hall)
- N** = nulljuht (tavaliselt sinine)
- PE** = kaitsejuht (roheline/kollane)

Kahtluse korral tuleb kaablid pingestriega identifitseerida; seejärel lülitage taas pingevabaks. Faas (**L**) ja nulljuht (**N**) ühendatakse ridaklemmi külge.

### Tähtis!

Ühenduste omavaheline äravahetamine põhjustab hiljem seadmes või kaitsmekarbis lühise. Sel juhul tuleb üksikud kaablid veelkord identifitseerida ning uuesti külge ühendada.

### Märkus

Selle valgusti valgusallikat ei saa vahetada; juhul kui valgusallikas tuleb välja vahetada (nt selle eluea lõppemisel), tuleb asendada kogu valgusti.

Võrgutoitejuhtmesse võib olla iseenesestmõistetavalt installeeritud sisse ja välja lülitamiseks võrgulüliti.

## 6. Funktsioonid

Pärast korpuse monteerimist ja võrguühenduse teostamist saab sensorvalgusti töösse võtta. Kui valgusti valgustuslüli kaudu manuaalselt töösse võtta, siis lülitub ta paikamõõtmisfaasiks 10 sek möödudes välja ja on seejärel sensorirežiimi jaoks aktiivne. Valgustuslüli uuesti vajutamine pole vajalik.

**Funktsiooni saab seadistada rakenduse Smart Remote (L 800 LED iHF Connect / L 810 LED iHF Connect / L 820 LED iHF Connect) või seaderegulaatori kaudu.**

### Märkus

Kehtivad seadistused, mis viidi läbi viimati kasutatud juhtelemendil.

### Rakendus Smart Remote

Valgusti seadistamiseks nutitelefoni või tahvelarvutiga tuleb rakenduste veebipoest laadida alla STEINELi rakendus Smart Remote. Vajalik on Bluetoothi toetav nutitelefoni või tahvelarvuti.

### QR-koodid

Android



iOS



**Lisafunktsioonid, mis on saadaval ainult rakenduse Smart Remote kaudu:**

- Pea-/põhivalgustustase seadistatav
- Laiendatud tööraadiuse seadistamine
- Grupivõrgustus
- Hämaruse seadistamine õpetamise ajal

## Tööraadiuse seadistamine (tundlikkus) ⑤

Tehaseseadistus: 5 m

Mõiste „tööraadius“ all peetakse silmas umbes ringikujulise diameetriga tuvastuspiirkonda maapinnal, mis tekib valgusti monteerimisel 2,5 m kõrgusele.

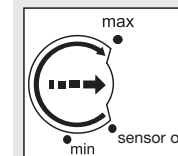

- Potentsiomeetri maksimum = max tööraadius 5 m
- Potentsiomeetri miinimum = min tööraadius 1 m
- Potentsiomeeter „•“ = andur VÄLJAS

Liikumiste tuvastamine ja kõik muud sensorifunktsioonid on tervikuna välja lülitatud (sensor off). Sellel seadistusel saab kasutada valgustit sarnaselt klassikalisele valgustile ja seda valgustuslüli kaudu sisse ning välja lülitada.

## Aja seadmine (väljalülitusviivitus) ⑥

Tehaseseadistus: 5 s

Valgustil soovitud valgustuskestust saab u 5 sek kuni 15 min vahemikus sujuvalt muuta.

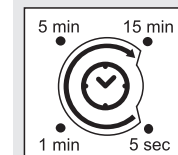

Seaderegulaatori asend:  
**15 min** = maksimaalne aeg (15 min)  
**5 sec** = minimaalne aeg (5 sec)

Tuvastuspiirkonna seadmisel soovitakse valida lühim aeg – 5 sec.

Enne selle aja möödumist käivitatakse taimer iga tuvastatud liikumisega uuesti. Tuvastuspiirkonna seadmisel ja talitlustesti läbiviimisel soovitatakse seadistada lühim aeg.

### Märkus

Uute liikumiste tuvastamine on pärast valgusti igakordset väljalülitustoimingut u 1 sekundiks katkestatud. Alles selle aja möödumisel saab valgusti liikumisega uuesti sisse lülitada.

## Hämarusnivoo regulaator (reaktsiooni lävi) ⑦

Tehaseseadistus: 1000 lx

Valgustil soovitud rakendumisläve saab u 2–1000 lx vahemikus sujuvalt seadistada.

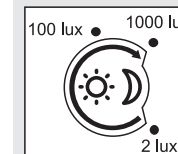

Seaderegulaatori asend:  
**1000 lux** = päevalgusrežiim u 1000 lx  
**2 lux** = hämarusrežiim u 2 lx

Päevalguses tuleb tuvastuspiirkonna seadmiseks seadistada seaderegulaator väärtusele 1000 lux.

## Programmi seadmine ⑧

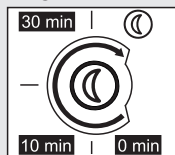

- 0 min** = mahe sisselülitus / põhivalgustust ei lülitata seadava hämarusväärtuse saavutamisel SISSE
- 10 min** = mahe sisselülitus + põhivalgustus 10 minutiks
- 30 min** = mahe sisselülitus + põhivalgustus 30 minutiks
-  = mahe sisselülitus + põhivalgustus kogu ööks

## 7. Pideva valgustuse funktsioon ⑨

Kui võrgujuhtmesse monteerida võrgulüliti, on lihtsa sisse- ja väljalülitamise kõrval võimalikud järgnevad funktsioonid.

### Püsivalgustusrežiim

#### 1) Pideva valgustuse sisselülitamine:

lüliti 2 x VÄLJA ja SISSE. Valgusti seatakse 4 tunniks pidevalgustusele (sinine LED põleb läätse ④ taga). Seejärel läheb ta automaatselt taas sensorirežiimile üle (sinine LED väljas).

#### 2) Pidevalgustuse väljalülitamine:

lüliti 1 x VÄLJA ja SISSE. Valgusti lülitub välja või läheb üle sensorirežiimile.

### Tähtis!

Lüliti mitmekordne vajutamine peaks toimuma kiiresti üksteise järel (vahemikus 0,2–1 sek).

### Mis on mahe sisselülitusfunktsioon?

Sensorvalgusti on varustatud valguse maheda sisselülitamise funktsiooniga. See tähendab, et valgust ei lülitata sisselülitamisel vahetult maksimaalsele võimsusele, vaid heledus reguleeritakse ühe sekundi jooksul aeglaselt kuni 100% peale üles. Samamoodi reguleeritakse väljalülitamisel valgust aeglaselt väiksemaks.

### Mis on põhivalgustus?

Põhivalgustus võimaldab öist püsivalgustust u 10% valgustusvõimsusega. Valgus lülitatakse alles tuvaspiirkonnas esineval liikumisel (seadistatud ajaks, vt väljalülitusviivitus ⑥) maksimaalsele valgustusvõimsusele (100%). Seejärel lülitub valgusti taas põhivalgustusele (u 10%).

## Märkus

Hämarusrežiimis võib kohalikust vooluvõrgust olenevalt esineda LED-idel kerget värelust. Tegemist pole tootel esineva puudusega ega reklamatsiooni põhjusega.

## 8. Hooldus/korrasoid

Toode on hooldusvaba. Valgusteid saab määrdumise korral puhastada niiske lapiga (ilma puhastusvahendita).

## 9. Utiliseerimine

Elektriseadmed, lisatarvikud ja pakendid tuleb suunata keskkonnateadlikku taaskasutusse.



Ärge visake elektriseadmeid olmejäätmete hulka!

### Ainult ELi riikidele:

Vastavalt vanu elektri- ja elektroonikaseadmeid puudutavale kehtivale Euroopa määrulesele ja selle rakendamisele rahvusvahelises õiguses tuleb kasutuskõlbmatud elektriseadmed koguda eraldi ning suunata keskkonnateadlikku taaskasutusse.

## 10. Vastavusdeklaratsioon

Käesolevaga deklareerib STEINEL Vertrieb GmbH, et käesolev raadioseadme tüüp L 800 LED iHF Connect / L 810 LED iHF Connect / L 820 LED iHF Connect vastab direktiivi 2014/53/EL nõuetele. ELi vastavusdeklaratsiooni täielik tekst on kättesaadav järgmisel internetiaadressil: [www.steinell.de](http://www.steinell.de)

## 11. Tootja garantii

Steineli toode on valmistatud suurima hoolikusega, on talitluslikult ja ohutusalaselt kehtivate eeskirjade alusel kontrollitud ning seejärel läbinud pistelise kontrolli. Steinell annab garantii toote laitmatu kvaliteedi ja töökorras oleku kohta. Garantii aeg on 36 kuud ja see algab tarbijale toote ostmise päevast. Meie remondime materjalist või tootmisvigadest tulenevad puudused, garantiijuhtumi korral seade kas remonditakse või puudulik osa asendatakse uuega, valiku üle otsustame meie. Garantii ei kehti kuluvate osade ning kahju ja puuduste kohta, mis on tekkinud oskamatu käsitsemise või hoolduse tagajärjel. Edasised võõresemetele põhjustatud järgkahjud on välistatud.

Garantiinõuet aktsepteeritakse ainult siis, kui osandamata seade saadetakse koos vea lühikirjelduse, kassatšeki või arvega (ostukuupäev ja müüja tempel) ja korralikult pakituna vastavasse teeninduspunkti.

### Remonditeenus:

Pärast garantiiaja lõppu või puuduste korral, millele garantii ei kehti, küsige parandamisvõimaluste kohta lähimast teenindusjaamast järele.

**3 AASTAT**  
TOOTJA  
GARANTIID

## 12. Tehnilised andmed

|                                    |   |
|------------------------------------|---|
| Mõõtmed (P x L x K)                | 88 x 230 x 145 mm (L 800 LED iHF / L 800 LED iHF Connect)<br>91 x 230 x 145 mm (L 810 LED iHF / L 810 LED iHF Connect)<br>260 x 230 x 145 mm (L 820 LED iHF / L 820 LED iHF Connect)                          |
| Materjal                           | Valgusti korpus: alumiinium<br>Valgusti kate: plastmass   |
| Võrguühendus                       | 220–240 V, 50/60 Hz   |
| Võimsus                            | 10 W / 611 lm / 61 lm/W (L 800 LED iHF / L 800 LED iHF Connect)<br>12,5 W / 858 lm / 71,5 lm/W (L 810 LED iHF / L 810 LED iHF Connect)<br>12,5 W / 858 lm / 71,5 lm/W (L 820 LED iHF / L 820 LED iHF Connect) |
| Jõudlustegur                       | 0,89  |
| Värvitemperatuur                   | 3000 kelvinit (soe-valge)   |
| LED eluiga (L70B10 vastavalt LM80) | 50 000 tundi  |
| Tuvastusnurk                       | 180° allaroomamiskaitsega   |
| Tuvastusraadius                    | 1–5 m (radiaalselt)   |
| Hämarusnivoo seadistamine          | 2–1000 lx   |
| Aja seadmine                       | 5 s – 15 min  |
| Põhivalgusti                       | 0% või 10%, sujuv käivitus (võimalik rakendusega Smart Remote)  |
| Püsivalgustus                      | lülitatav (4 h)   |
| Kaitseliik                         | IP44  |
| Kaitseklass                        | II  |
| Temperatuurivahemik                | -20 °C kuni +50 °C  |
| Bluetoothi sagedus                 | 2,4–2,48 GHz (L 800 / L 810 / L 820 LED iHF Connect)  |
| Bluetoothi saatmisvõimsus          | 5 dBm / 3 mW (L 800 / L 810 / L 820 LED iHF Connect)  |
| Sagedus iHF                        | 5,8 GHz   |
| Kiirgusvõimsus iHF                 | < 1 mW  |

## 13. Kaitusrikked

| Rike  | Põhjuss  | Abi  |
|---|--|--|
| Sensorvalgustil puudub pinge  | <ul style="list-style-type: none"> <li>■ Kaitse on vallandunud, pole sisse lülitatud, juhe on katki</li> <li>■ Lühis</li> </ul>  | <ul style="list-style-type: none"> <li>■ Lülitage kaitse sisse, vahetage välja, lülitage võrgulüliti sisse; kontrollige juhett pingetestriga</li> <li>■ Kontrollige ühendusi</li> </ul>  |
| Sensorvalgusti ei lülitu sisse  | <ul style="list-style-type: none"> <li>■ On päeva päevarežiimis, hämaraseadistus on öisel režiimil</li> <li>■ Võrgulüliti VÄLJAS</li> <li>■ Kaitse on vallandunud</li> <li>■ Tuvastuspiirkond suunatud seadmata</li> </ul> | <ul style="list-style-type: none"> <li>■ Seadistage uuesti (regulaator ⑦)</li> <li>■ Lülitage sisse</li> <li>■ Lülitage kaitse sisse või vahetage välja; vajaduse korral kontrollige ühendust</li> <li>■ Häälstage uuesti</li> </ul> |
| Sensorvalgusti ei lülitu välja  | <ul style="list-style-type: none"> <li>■ Pidev liikumine tuvastuspiirkonnas</li> </ul>   | <ul style="list-style-type: none"> <li>■ Kontrollige piirkonda ja kohaldage see vajaduse korral uuesti</li> </ul>  |
| Sensorvalgusti ei lülitu täielikult välja                                     | <ul style="list-style-type: none"> <li>■ Põhivalgustus välja valitud</li> </ul>  | <ul style="list-style-type: none"> <li>■ Programmivalikulüliti 0 peal</li> </ul>   |
| Sensorvalgusti lülitub soovimatult sisse                                      | <ul style="list-style-type: none"> <li>■ Tuul liigutab tuvastuspiirkonnas puid ja põõsaid</li> <li>■ Tuvastatakse autosid tänaval</li> </ul>   | <ul style="list-style-type: none"> <li>■ Seadke piirkond ümber</li> <li>■ Seadke piirkond ümber</li> </ul>   |
| Suuremad metallesemed tuvastuspiirkonnas, nagu näiteks autod või metallseinad | <ul style="list-style-type: none"> <li>■ Seadke piirkond ümber</li> </ul>  | <ul style="list-style-type: none"> <li>■ Nt parkige auto mujale</li> </ul>   |

## LT

### 1. Apie šį dokumentą

#### Prašom įdėmiai perskaityti ir išsaugoti.

- Autorių teisės saugomos. Perspausdinti, taip pat ir atskiras ištraukas, leidžiama tik gavus mūsų sutikimą.
- Pasiliekama teisė daryti pakeitimus techninio tobulinimo tikslais.

#### Simbolių paaiškinimas



Įspėjimas apie pavojus!



Nuoroda į atskiras dokumento teksto dalis.

### 2. Bendrieji saugos nurodymai



Prieš pradėdami dirbti su prietaisu atjunkite elektros energijos tiekimą!

- Montuojant prijungiamajame elektros laide neturi būti įtampos. Todėl visų pirma atjunkite elektros srovę ir įtampos rodytuvu patikrinkite, ar nėra įtampos.
- Sensorinis žibintas jungiamas prie elektros tinklo. Todėl jį reikia prijungti tinkamai, vadovaujantis šalyje galiojančiomis instaliacijos normomis ir jungimo taisyklėmis (pvz. **DE:** VDE 0100, **AT:** ÖVE / ÖNORM E8001-1, **CH:** SEV 1000).

### 3. L 800 / L 810 / L 820 LED iHF L 800 / L 810 / L 820 LED iHF Connect

- ① Šviestuvo korpusas
- ② Sieninis laikiklis
- ③ Dangtelis apačioje
- ④ Dangtelis viršuje
- ⑤ Potinkinis tinklo įvadas
- ⑥ Virštinkinis tinklo įvadas
- ⑦ Montavimo kabliukai montavimui palengvinti / laidų įtempimui mažinti
- ⑧ Kaištis
- ⑨ Tarpiklis tvirtinti ant tinko
- ⑩ Namų numerio plokštelė (L 820 LED iHF / L 820 LED iHF Connect)
- ⑪ Tvirtinimo varžtai namų numerio plokštei (L 820 LED iHF / L 820 LED iHF Connect)
- ⑫ Jautrumo zonos ilgio nustatymas
- ⑬ Laiko nustatymas
- ⑭ Prieblendos lygio nustatymas
- ⑮ Programų nustatymas
- ⑯ Nuolatinio apšvietimo funkcija

## 4. Principas

Sensorinis šviestuvus su aktyviu judesio sensoriumi. Integruotas iHF sensorius siunčia elektromagnetines bangas (5,8 GHz) ir priima jų aidą. Esant žmonių sukeltam judesiui jautrumo zonoje, sensorius pastebi aidą pasikeitimą. Tada mikroprocesorius duoda komandą „jungti šviesą“. Sensorius gali suveikti ir per duris, langus ar plonas sienas.

Sensorinio šviestuvo funkcijos gali būti nustatytos išmaniuoju telefonu ir planšetiniu kompiuteriu arba nustatymo regulatoriumi. „Bluetooth“ ryšys galimas tik išmaniuoju telefonu arba planšetiniu kompiuteriu. (L 800 LED iHF Connect / L 810 LED iHF Connect / L 820 LED iHF Connect)

#### Veikimo zona, kai žibintas montuojamas ant sienos:

- 1) minimalus veikimo nuotolis (1 m)
- 2) maksimalus veikimo nuotolis (5 m)

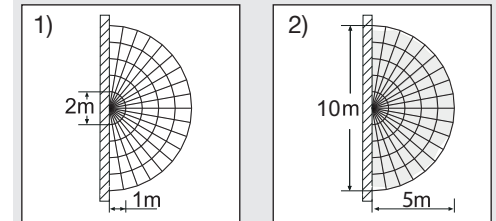

#### Pastaba

iHF sensoriaus aukšto dažnio galia atitinka maždaug 1 mW, tai sudaro tik 1000-ąją dalį mobiliojo telefono arba mikrobangų krosnelės spinduliavimo galios.

#### Pastaba

Sensorius skirtas automatiškai įjungti šviesą. Oro sąlygos gali veikti judesio detektoriaus darbą: esant stipriems vėjo gūsiams, snigiant, lyjant, krušos metu prietaisas gali įsijungti nepageidaujamu metu.

## 5. Elektros jungtis

Siekiant užtikrinti 5 m sensoriaus veikimo zoną, pastarąjį reikėtų montuoti apie 2 m aukštyje.

Tinklo įvado prijungimas (**pav.**)

Įvadą sudaro trijų laidų kabelis:

- L** = fazė (dažniausiai juodas arba rudas laidas)
- N** = nulinis laidas (dažniausiai mėlynas)
- PE** = apsauginis laidas (žalias / geltonas)

Jei kyla abejonių, laidus patikrinkite įtampos indikatoriumi; po to atjunkite srovę. Fazė (**L**) ir nulinis laidas (**N**) jungiami prie šviestuvo gnybtų.



## Svarbu!

Neteisingai sujungti laidai sukelia trumpąjį jungimą prietaise arba paskirstymo dėžutėje. Tokiu atveju reikia dar kartą identifikuoti atskirus kabelius ir prijungti iš naujo.

## Pastaba

Šio šviestuvo šviesos elementas yra nekeičiamas, todėl prireikus jį pakeisti (pvz., pasibaigus tarnavimo laikui), reikia keisti visą šviestuvą.

Tinklo įvade galima įrengti jungimo ir išjungimo jungiklius.

## 6. Funkcijos

Pritvirtinus korpusą ir prijungus elektros kabelius, šviestuvą galima įjungti. Įjungus prožektorius šviesos jungikliu rankiniu būdu šviestuvą po 10 sekundžių išsijungia matavimams ir po to jį galima naudoti sensoriniu režimu.

Dar kartą spausti jungiklio nebūtina.

**Funkcija nustatoma programėle „Smart Remote App“ (L 800 LED iHF Connect / L 810 LED iHF Connect / L 820 LED iHF Connect) arba nustatymų reguliatoriumi.**

## Pastaba

Galioja tie nustatymai, kurie buvo atlikti pastarąjį kartą naudojant valdymo elementą.

## Išmanioji nuotolinio valdymo programėlė „Smart Remote App“

Norint konfigūruoti šviestuvą išmanioju telefonu arba planšetiniu kompiuteriu iš „AppStore“ reikia atsisiųsti STEINEL išmaniąją nuotolinio valdymo programėlę „Smart Remote App“. Tam reikalingas išmanusis telefonas arba planšetė, kurioje įdiegtas „Bluetooth“.

## QR kodai

Android

iOS



## Papildomos funkcijos, galimos tik naudojant išmaniąją nuotolinio valdymo programėlę „Smart Remote App“:

- reguliuojamas pagrindinio / bazinio apšvietimo lygis
- išplėstinis jautrumo zonos ilgio nustatymas
- grupės sujungimas
- prieblandos nustatymas naudojantis įsisavinimo režimu

## Veikimo nuotolio reguliavimas (jautrumas) ⑤

Gamyklos nustatymas: 5 m

Veikimo nuotolis – tai maždaug apskritimo formos zona, kurioje judesį fiksuoja jutiklis, jei jis sumontuojamas 2,5 m aukštyje.

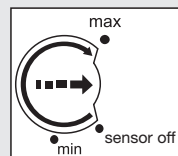

- Potenciometras ties maksimalia riba = maksimalus jautrumo zonos ilgis 5 m
- Potenciometras ties minimalia riba = minimalus jautrumo zonos ilgis 1 m
- Potenciometras „●“ = sensorius IŠJUNGTAS

Judesio fiksavimas ir kitos sensoriaus funkcijos išjungtos (sensor off). Esant šioms nustatymams šviestuvą galima naudoti kaip klasikinį šviestuvą ir įjungti / išjungti šviesos jungikliu.

## Švietimo trukmės nustatymas (išjungimo vėlinimas) ⑥

Gamyklos nustatymas: 5 s

Pageidaujamą švietimo švietimo trukmę galima nustatyti tolygiai nuo maždaug 5 s iki maks. 15 min.

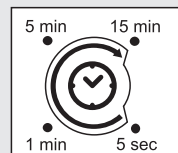

Nustatymo reguliatorius ties:  
**15 min** = maksimalus laikas (15 min.).  
**5 sec** = minimalus laikas (5 s).

Nustatant jautrumo zoną rekomenduojama rinktis trumpiausią laiką – 5 sec.

Kaskart užfiksavus judesį prieš pasibaigiant šiam laikui, laikmatis įsijungia iš naujo. Norint nustatyti jautrumo zoną ir patikrinti funkcijas rekomenduojama pasirinkti trumpiausią laiką.

## Pastaba

Kaskart šviestuvui išsijungus naujas judesys gali būti užfiksuotas tik maždaug po 1 sekundės. Tik pasibaigus šiam laikui šviestuvą užfiksavęs judesį vėl įjungs šviesą.

## Šviesos stiprio nustatymas (jutiklio suveikimo slenkstis) ⑦

Gamyklos nustatymas: 1000 liuksų

Pageidaujamas šviestuvo suveikimo slenkstis nustatomas neribotai nuo maždaug 2 iki 1000 liuksų.

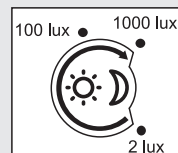

Nustatymo reguliatorius ties:  
**1000 lux** = dienos šviesos režimas maždaug 1000 liuksų.  
**2 lux** = prieblandos režimas maždaug 2 liuksai.

Norėdami nustatyti jautrumo zoną dienos metu nustatymo reguliatorių nustatykite ties 1000 liuksų pozicija.

## Programų nustatymas ⑧

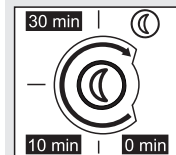

- 0 min** = Sulėtintas įsijungimas / „budintis“ režimas esant nustatytam prieblandos lygiui neįjungiamas
- 10 min** = Sulėtintas įsijungimas / „budintis“ režimas 10 minučių
- 30 min** = Sulėtintas įsijungimas / „budintis“ režimas 30 minučių
- ☾** = Sulėtintas įsijungimas / „budintis“ režimas visą naktį

## 7. Pastovaus švietimo funkcija ⑨

Jei įvade įmontuotas tinklo jungiklis, be paprastų įjungimo ir išjungimo funkcijų galimos ir nurodytosios toliau.

### Pastovaus švietimo režimas

#### 1) Pastovaus švietimo įjungimas:

jungiklį 2 x IŠJUNGTI ir ĮJUNGTI. Šviestuvą 4 valandoms įjungiamas veikti nuolatinio švietimo funkcija (už šviestuvo dangtelio šviečia mėlynas šviesos diodas ④). Po to jis automatiškai persijungia į sensorinį režimą (mėlynas šviesos diodas išsijungia).

#### 2) Pastovaus švietimo išjungimas:

jungiklį 1 x IŠJUNGTI ir ĮJUNGTI. Šviestuvą išsijungia arba persijungia į sensorinį darbo režimą.

## Svarbu!

Greiti jungiklio paspaudimai turėtų būti atliekami vienas po kito kuo greičiau (0,2–1 s diapazone).

### Kas yra sulėtintas šviesos įsijungimas?

Sensoriniame šviestuve įdiegta sulėtinto šviesos įsijungimo funkcija. Tai reiškia, kad įjungus šviesą iš karto neįsijungs maksimalia galia, bet palaipsniui per sekundę pasieks 100 % ryškumą. Taip pat ir išsijungimo metu šviesos ryškumas lėtai mažėja.

### Kas yra „budintis“ režimas?

„Budintis“ režimas – tai pastovus naktinis apšvietimas 10 % galingumu. Tik užfiksavus judesius sensoriaus jautrumo zonoje, šviesa įsižiebys (nustatytam laikui, žr. skyrių „Išjungimo vėlinimas“ ⑥) visu galingumu (100 %). Po to šviestuvą vėl persijungs į „budintį“ režimą (maždaug 10 %).

## Pastaba

Veikiant reguliavimo režimu, priklausomai nuo vietinių elektros tinklų, gali atsirasti lengvas šviesos

diodų (LED) mirksėjimas. Tai ne brokas ir ne pretekstas reklamacijai.

## 8. Techninė priežiūra / kita priežiūra

Gaminiai techninė priežiūra nereikalinga.

Užsiteršusį šviestuvą galima valyti drėgnu skudurėliu (be valiklio).

## 9. Šalinimas

Elektros prietaisai, priedai ir pakuotės turi būti perdirbami aplinkai nekenksmingu būdu.



Neišmeskite elektros prietaisų kartu su buitinėmis atliekomis!

## Tik ES šalims

Remiantis galiojančia Europos Sąjungos Direktyva dėl elektros ir elektronikos įrangos atliekų ir jos perkėlimo į nacionalinę teisę, nebetinkami naudoti elektros prietaisai turi būti renkami atskirai ir perdirbami aplinkai nekenksmingu būdu.

## 10. Atitikties deklaracija

Šiuo „STEINEL Vertrieb GmbH“ patvirtina, kad radijo įrenginių tipas L 800 LED iHF Connect / L 810 LED iHF Connect / L 820 LED iHF Connect atitinka Direktyvos 2014/53/ES. Visas ES atitikties deklaracijos tekstas pateiktas šiuo interneto adresu: [www.steinell.de](http://www.steinell.de)

## 11. Gamintojo garantija

Šis „Steinel“ produktas pagamintas itin kruopščiai, pagal galiojančias normas patikrintos jo funkcijos ir saugumas bei papildomai atlika pasirinktų prietaisų patikra. „Steinel“ suteikia prietaisui garantiją. Garantinis laikotarpis – 36 mėnesiai. Jis skaičiuojamas nuo prietaiso pardavimo vartotojui dienos. Mes pašalinsime defektus, susijusius su medžiagų arba gamybos broku; garantiniu laikotarpiu, mūsų nuožiūra, prietaisas nemokamai remontuojamas arba keičiamos sugedusios dalys. Garantija netaikoma susidėvintiems dalims, taip pat jei prietaisas sugenda dėl netinkamo naudojimo arba netinkamos priežiūros. Kitiems daiktams padaryta žala neatlyginama. Garantija taikoma tik tuo atveju, jei neišardytas prietaisas kartu su trumpu gedimo aprašymu, kasos čekiu arba sąskaita (pirkimo data ir pardavėjo antspaudu), tinkamai supakuotas atsiunčiamas į atitinkamą techninės priežiūros tarnybos vietą.

## Remontas

Pasibaigus garantinio aptarnavimo laikotarpiui arba esant gedimams, kuriems garantinė priežiūra negalioja, dėl remonto galimybių teiraukitės artimiausiam aptarnavimo centre.

**3 METŲ**  
GAMINTOJŲ  
GARANTIJA

## 12. Techniniai duomenys

|  |   |
|--|---|
| Matmenys (I × P × A)                     | 88 × 230 × 145 mm (L 800 LED iHF / L 800 LED iHF Connect)<br>91 × 230 × 145 mm (L 810 LED iHF / L 810 LED iHF Connect)<br>260 × 230 × 145 mm (L 820 LED iHF / L 820 LED iHF Connect)                          |
| Medžiaga                                 | Šviestuvo korpusas: aliuminis<br>Šviestuvo dangtelis: plastikas   |
| Prijungimas prie elektros tinklo         | 220–240 V, 50/60 Hz   |
| Galingumas                               | 10 W / 611 lm / 61 lm/W (L 800 LED iHF / L 800 LED iHF Connect)<br>12,5 W / 858 lm / 71,5 lm/W (L 810 LED iHF / L 810 LED iHF Connect)<br>12,5 W / 858 lm / 71,5 lm/W (L 820 LED iHF / L 820 LED iHF Connect) |
| Galios koeficientas                      | 0,89  |
| Spalvinė temperatūra                     | 3000 kelvinų (šilta balta)  |
| LED tarnavimo trukmė (L70B10 pagal LM80) | 50 000 valandų  |
| Apimties kampas                          | 180° su į judesį prie žemės reaguojančia apsauga  |
| Jautrumo zona                            | 1–5 m (radialinis)  |
| Prieblandos lygio nustatymas             | 2–1000 liuksų   |
| Švietimo trukmės nustatymas              | 5 s – 15 min.   |
| Bazinis apšvietimas                      | 0 arba 10 %, lėtas įsijungimas (pasirinktinis su „Smart Remote“)  |
| Pastovaus švietimo funkcija              | Įjungimas (4 val.)  |
| Saugos klasė                             | IP 44   |
| Apsaugos klasė                           | II  |
| Temperatūros diapazonas                  | Nuo -20 iki +50 °C  |
| „Bluetooth“ dažnis                       | 2,4–2,48 GHz (L 800 / L 810 / L 820 LED iHF Connect)  |
| „Bluetooth“ siuntimo galia               | 5 dBm / 3 mW (L 800 / L 810 / L 820 LED iHF Connect)  |
| Dažnis iHF                               | 5,8 GHz   |
| Siųstuvo galingumas iHF                  | < 1 mW  |

## 13. Veikimo sutrikimai

| Sutrikimas  | Priežastis   | Ištaisymas   |
|---|--|--|
| Sensoriniame šviestuve nėra elektros srovės   | ■ Suveikė saugiklis, neįjungta, nutrauktas laidas<br>■ Trumpasis jungimas  | ■ Įjunkite saugiklį, pakeiskite, įjunkite tinklo jungiklį; patikrinkite laidą įtampos tikrintuvu<br>■ Patikrinkite jungtis                           |
| Sensorinis šviestuvus neįsijungia   | ■ Dienos metu nustatytas nakties režimas<br>■ Tinklo jungiklis IŠJUNGTA<br>■ Suveikė saugiklis<br>■ Fiksavimo diapazonas nustatytas netiksliai | ■ Nustatykite iš naujo (mygtukas ⑦)<br>■ Įjunkite<br>■ Įjunkite, pakeiskite saugiklį; jeigu reikia, patikrinkite jungtį<br>■ Sureguliuokite iš naujo |
| Sensorinis šviestuvus neišsijungia  | ■ Jautrumo zonoje fiksuojamas nuolatinis judesys   | ■ Patikrinkite jautrumo zoną ir, jei reikia, nustatykite ją iš naujo   |
| Sensorinis žibintas iki galo neišsijungia   | ■ Pasirinktas „budintis“ režimas   | ■ Programos nustatymo jungiklis ties 0   |
| Sensorinis žibintas įsijungia nepageidaujama metu                                   | ■ Jautrumo zonoje vėjas linguoja medžius ir krūmus<br>■ Užfiksuojami gatvė važiuojantys automobiliai   | ■ Nustatykite jautrumo zoną iš naujo<br>■ Nustatykite jautrumo zoną iš naujo   |
| Jautrumo zonoje yra didesnių metalinių objektų, pvz., automobilių arba metalo sienų | ■ Nustatykite jautrumo zoną iš naujo   | ■ Pvz., perstatykite automobilį į kitą vietą   |

## 1. Par šo dokumentu

### Lūdzu, izlasiet uzmanīgi un saglabājiet.

- Autortiesības ir aizsargātas. Pārpublicēšana, arī atsevišķu izvilkumu veidā, tikai ar mūsu atļauju.
- Paturam tiesības veikt izmaiņas, kas saistītas ar tehnikas attīstību.

### Simbolu skaidrojums



**Brīdinājums par bīstamību!**



**Norāde uz tekstu dokumentā.**

## 2. Vispārēji drošības norādījumi



**Pirms jebkādiem darbiem ar ierīci, pārtraukt strāvas padēvi tai!**

- Montāžas laikā pievienojamais elektrības vads nedrīkst atrasties zem sprieguma. Tādēļ vispirms jāatslēdz elektrība un ar sprieguma testeri jāpārbauda, vai sprieguma vairs nav.
- Instalējot sensorgaismekli, jāstrādā ar elektrotīkla spriegumu. Tādēļ tas jāveic lietpratīgi un saskaņā ar vietējo instalēšanas un pieslēgšanas tehnisko priekšrakstu prasībām. (piem., **DE:** VDE 0100, **AT:** ÖVE / ÖNORM E8001-1, **CH:** SEV 1000)

## 3. L 800 / L 810 / L 820 LED iHF L 800 / L 810 / L 820 LED iHF Connect

- 1) Gaismekļa korpuss
- 2) Sienas stiprinājums
- 3) Apakšējais pārsegs
- 4) Virsējais pārsegs
- 5) Zemapmetuma pievadvads
- 6) Virsapmetuma pievadvads
- 7) Montāžas āķis vienkaršākai montāžai / vadu vilces atslodzošanai
- 8) Blīvaizbāznis
- 9) Starplika virsapmetuma vadiem
- 10) Mājas numura panelis  
(L 820 LED iHF / L 820 LED iHF Connect)
- 11) Mājas numura paneļa drošības skrūves  
(L 820 LED iHF / L 820 LED iHF Connect)
- 12) Darbības rādīša iestatīšana
- 13) Laika iestatīšana
- 14) Krāsas sliekšņa iestatīšana
- 15) Programmu iestatīšana
- 16) Ilgstošas gaismas funkcija

## 4. Princips

Sensorgaismeklis ar aktīvu kustību ziņotāju. Iebūvētais infrasarkanais augstfrekvences sensors raida augstas frekvences magnētiskos viļņus (5,8 GHz) un uztver to atstarojumu. Mazākās cilvēku kustības gadījumā gaismekļa uztveres zonā sensors fiksē atbilstošas izmaiņas. Iebūvēts mikroprocesors tad aktivizē komandu "ieslēgt gaismu". Sensors var uztvert arī kustības aiz durvīm, stikla rūtīm vai plānām sienām.

Sensorgaismekļa funkcijas var iestatīt ar viedtālruni un planšetdatru vai iestatīšanas slēdzi. Saslēgšana tīklā caur Bluetooth ir iespējama tikai ar viedtālruni vai planšetdatoru. (L 800 LED iHF Connect / L 810 LED iHF Connect / L 820 LED iHF Connect)

### Uztveres zonas, piespīrinot lampu pie sienas:

- 1) Minimālā sniedzamība (1 m)
- 2) Maksimālā sniedzamība (5 m)

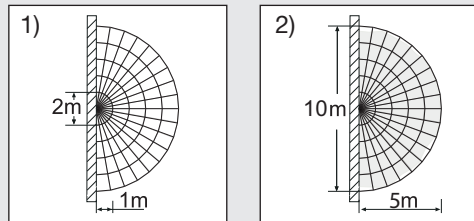

### Norāde!

iHF sensora augstfrekvences jauda ir aptuveni 1 mW – tas ir tikai 1/1000 daļa no mobilā telefona vai mikroviļņu krāsns raidjaudas.

### Norāde!

Sensors ir piemērots automātiskai gaismas slēgšanai. Laika apstākļi var ietekmēt sensora darbību: spēcīgas vēja brāzmas, sniegs, lietus un krusa var izraisīt kļūdainu gaismas ieslēgšanu.

## 5. Elektriskais pieslēgums

Lai sasniegtu norādīto 5 m sniedzamību, montāžas augstumam būtu jābūt apm. 2 m.

Elektrotīkla pievadvada pieslēgums (**skat.att.**)

Tīkla pievadvadu veido 3 dzīslu kabelis:

**L** = fāze (parasti melns, brūns vai pelēks)

**N** = nulles vads (parasti zils)

**PE** = zemējums (zaļš/dzeltens)

Šaubu gadījumā ar sprieguma mērītāju ir jānosaka kabeļa dzīslas; pēc tam kabelis atkārtoti ir jāatslēdz no strāvas tīkla. Fāze (**L**) un nulles vads (**N**) pieslēdzami savienotājkopnei.

### Svarīgi!

Pieslēgumu sajaukšana vēlāk var izraisīt īssavienojumu ierīcē vai Jūsu sadales skapī. Šādā gadījumā ir atkārtoti jāveic atsevišķu kabeļu noteikšana un savienošana.

### Norāde!

Šī gaismekļa gaismas avots nav nomaināms, ja gaismas avotu ir jānomaina (piem., tā darba mūža beigās), ir jānomaina viss gaismeklis. Tīkla pievadvadā var iemontēt tīkla slēdzi, kas paredzēts ieslēgšanai un izslēgšanai.

## 6. Funkcijas

Pēc tam, kad ir uzmontēts korpuss un ir veikts tīkla pieslēgums, var tikt uzsākta sensorgaismekļa ekspluatācija. Gaismekļa manuālā lietošanā, izmantojot gaismas slēdzi, tas ieslēgšanās fāzē izslēdzas pēc 10 s un pēc tam ir aktīvs sensora darbībai. Atkārtota gaismas slēdža izmantošana nav vajadzīga.

**Funkcijas ir iestatāmas ar Smart Remote lietotni vai iestatīšanas regulatoru (L 800 LED iHF Connect / L 810 LED iHF Connect / L 820 LED iHF Connect).**

### Norāde!

Spēkā ir tie iestatījumi, kuri tika iestatīti kā pēdējā apkāpnes elementā.

### Smart Remote lietotne

Gaismekļa konfigurācijai ar viedtālruni vai planšetdatoru ir Jūsu AppStore jālejuplādē STEINEL Smart Remote lietotne. Ir vajadzīgs viedtālrunis vai planšetdators ar Bluetooth.

### QR kodi

Android



iOS

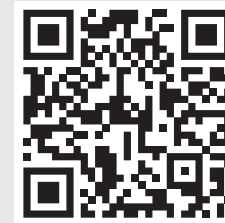

### Papildu funkcijas iespējamās, izmantojot Smart Remote lietotni:

- Iestatāms galvenās gaismas/pamata gaismas līmenis
- paplašināta sniedzamības iestatīšana
- Grupu savienošana
- Krāsas sliekšņa iestatījums ar Teach-In

### Sniedzamības iestatīšana (jutīgums) ⑤

Rūpnīcas iestatījums: 5 m.

Ar jēdzienu „sniedzamība” tiek saprasts apļveida laukums uz grīdas, kurš veido uztveres lauku, montējot gaismekli 2,5 m augstumā.

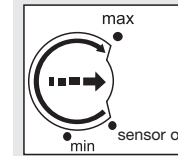

- Potenciometrs maks. = maks. sniedzamība 5 m
- Potenciometrs min. = min. sniedzamība 1 m
- Potenciometrs „•“ = Sensors IZSL.

Kustības uztvere un visas citas sensora funkcijas ir pilnībā izslēgtas (sensor off). Ar šo iestatījumu gaismeklis var tikt izmantots kā klasiska lampa un ieslēgts/izslēgts ar gaismas slēdzi.

### Laika iestatīšana (Izslēgšanās aizture) ⑥

Rūpnīcas iestatījums: 5 s

Vēlamo gaismekļa degšanas ilgumu iespējams iestatīt bez pakāpēm no apm. 5 s līdz maks. 15 min.

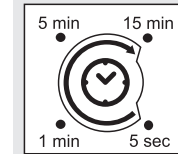

- Iestatījumu regulators uz:
- 15 min** = maksimālais laiks (15 min)
  - 5 sec** = minimālais laiks (5 s)
- Iestatot uztveres lauku, ieteicams izvēlēties īsāko laiku 5 sec.

Ar katru kustību, kas uztverta pirms šī laika beigām, pulkstenis tiek startēts no jauna. Iestatot uztveres lauku un pārbaudot darbību, ieteicams iestatīt īsāko laiku.

### Norāde!

Pēc katras gaismekļa izslēgšanās uz apm. 1 s ir pārtraukta jaunas kustības uztvere. Tikai pēc šī laika paiesanas gaismeklis, uztverot kustību, atkal var ieslēgt gaismu.

### Krāsas sliekšņa iestatīšana (reakcijas sliekšnis) ⑦

Rūpnīcas iestatījums: 1000 luks

Vēlamo gaismekļa reakcijas sliekšni iespējams iestatīt bez pakāpēm no apm. 2 līdz 1000 luksiem.

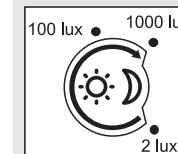

- Iestatījumu regulators uz:
- 1000 luks** = dienasgaismas režīms, apm. 1000 luks
  - 2 luks** = krēslošanas režīms, apm. 2 luks.

Iestatot uztveres lauku dienasgaismā, iestatījumu regulatoram jābūt uz 1000 luksiem.

## Programmu iestatīšana ⑧

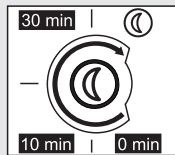

- 0 min** = maigais starts / nav IESL. pamata gaisma no iestatītā krēslošanas sliekšņa
- 10 min** = maigais starts + pamata gaisma, 10 min
- 30 min** = maigais starts + pamata gaisma, 30 min
- = maigais starts + pamata gaisma visu nakti

## 7. Ilgstošas gaismas funkcija ⑨

Ja tīkla pievadā tiek instalēts tīkla slēdzis, paralēli parastajām ieslēgšanas un izslēgšanas funkcijām iespējamas šādas funkcijas:

### Ilgstoša apgaismojuma režīms

#### 1) Ieslēgt ilgstošo apgaismojumu:

slēdzi 2 x IZSL. un IESL. Gaismeklis tiek iestatīts uz 4 stundu ilgstošo apgaismojumu (aiz lēcas nosega deg zils LED ④). Beigās gaismeklis automātiski atkal pāriet uz sensora režīmu (zilais LED vairs nedeg).

#### 2) Izslēgt ilgstošo gaismu:

slēdzi 1 x IZSL. un IESL. Gaismeklis izslēdzas, t.i., pāriet sensora režīmā.

### Svarīgi!

Vairākkārtējai slēdža slēgšanai būtu jānotiek ātri (laika amplitūdā 0,2 - 1 s).

### Kas ir „maigais starts”?

Sensorgaismeklis ir aprīkots ar "maigā starta" funkciju. Tas nozīmē, ka, ieslēdzot gaismu, tā neiedegas ar maksimālo jaudu, bet gan sekundes laikā tās intensitāte pieaug līdz 100 %. Tas pats notiek gaismekli izslēdzot - tas pakāpeniski izdziest.

### Kas ir pamata gaisma?

Pamata gaisma piedāvā iespēju izmantot ilgstošu apgaismojumu naktī ar aptuveni 10 % apgaismojuma jaudas. Tikai notiekot kustībai uztveres laukā, gaisma (uz iestatīto laiku, skat. Izslēgšanas aizture ⑥), tiek ieslēgta ar maksimālo gaismas jaudu (100 %). Pēc tam gaismeklis ieslēdzas pamata gaismas režīmā (aptuveni 10 %).

### Norāde!

Krēslošanas režīmā, atkarībā no vietējā elektotīkla, diožu gaisma var viegli raustīties. Tā nav ražotāja kļūda un iemesls reklamācijai.

## 8. Apkope/Kopšana

Izstrādājumam apkope nav nepieciešama. Ja gaismeklis ir netīrs, noslaukiet to ar mitru drānu (bez tīrīšanas līdzekļiem).

## 9. Utilizācija

Elektroierīces, piederumi un iepakojumi jānodod dabai draudzīgai atkārtotai pārstrādei.



Nemetiet elektroierīces parastajos atkritumos!

### Tikai ES valstīm:

Atbilstoši Eiropas vadlīnijām par vecām elektroierīcēm un elektroniskām ierīcēm, un to lietojumam nacionālās tiesībās, nefunkcionējošas elektroierīces jāsavāc atsevišķi un tās jānodod dabai draudzīgai atkārtotai pārstrādei.

## 10. Atbilstības deklarācija

Ar šo STEINEL Vertrieb GmbH deklarē, ka radioiekārta L 800 LED iHF Connect / L 810 LED iHF Connect / L 820 LED iHF Connect atbilst Direktīvai 2014/53/ES. Pilns ES atbilstības deklarācijas teksts ir pieejams šādā interneta vietnē: [www.steinel.de](http://www.steinel.de)

## 11. Ražotāja garantija

Šis Steinel produkts ir izgatavots ar vislielāko rūpību, tā darbība un drošība ir pārbaudīta saskaņā ar spēkā esošajiem priekšrakstiem, un noslēgumā tas pakļauts izlases veida pārbaudei. Steinel garantē nevainojamas produkta īpašības un darbību. Garantijas laiks ir 36 mēneši un tā stājas spēkā ar ierīces pārdošanas dienu lietotājam. Mēs novēršam trūkumus, kas radušies materiālu vai rūpnīcas kļūdu dēļ, garantijas serviss ietver sevī bojāto daļu remontu vai apmaiņu pēc mūsu izvēles. Garantijas serviss neattiecas uz nodilumam pakļauto daļu bojājumiem, kā arī uz bojājumiem un trūkumiem, kas radušies nelietpratīgas lietošanas vai apkopes, kā arī kritiena rezultātā. Garantijas saistības neattiecas uz citiem objektiem, kas varētu tikt bojāti ierīces darbības rezultātā. Garantija ir spēkā tikai tad, ja neizjaukta ierīce kopā ar īsu problēmas aprakstu, kases čeku vai rēķinu (ar pirkšanas datumu un tirgotāja zīmogu), labi iepakota, tiek nosūtīta attiecīgajai servisa nodaļai.

### Remonta serviss:

Pēc garantijas laika beigām vai tādu bojājumu gadījumā, uz kuriem neattiecas garantijas tiesības, vērsieties tuvākajā klientu apkalpošanas centrā, lai novērstu bojājumus.

**3 GADU**  
RAŽOTĀJA  
GARANTĪJA

## 12. Tehniskie dati

|                                  |   |
|----------------------------------|---|
| Zmēri (A x P x Dz)               | 88 x 230 x 145 mm (L 800 LED iHF / L 800 LED iHF Connect)<br>91 x 230 x 145 mm (L 810 LED iHF / L 810 LED iHF Connect)<br>260 x 230 x 145 mm (L 820 LED iHF / L 820 LED iHF Connect)                          |
| Materiāls                        | Gaismekļa korpus: alumīnijs<br>Gaismekļa nosegs: plastmasa  |
| Tīkla pieslēgums                 | 220 – 240 V, 50/60 Hz   |
| Jauda                            | 10 W / 611 lm / 61 lm/W (L 800 LED iHF / L 800 LED iHF Connect)<br>12,5 W / 858 lm / 71,5 lm/W (L 810 LED iHF / L 810 LED iHF Connect)<br>12,5 W / 858 lm / 71,5 lm/W (L 820 LED iHF / L 820 LED iHF Connect) |
| Jaudas faktors                   | 0,89  |
| Krāsas temperatūra               | 3000 Kelvini (silti balta gaisma)   |
| LED mūža ilgums (L70B10 uz LM80) | 50 000 stundas  |
| Uztveres leņķis                  | 180° un kontrole pār kustību tuvu zemei   |
| Uztveres sniedzamība             | 1 – 5 m (radiāli)   |
| Krēslas sliekšņa iestatījums     | 2 – 1000 luks   |
| Laika iestatīšana                | 5 s – 15 min  |
| Pamata gaisma                    | 0 vai 10%, "maigais starts" (kā variants ar Smart Remote)   |
| Ilgstošais apgaismojums          | slēdzams (4 h)  |
| Aizsardzības veids               | IP 44   |
| Aizsargklase                     | II  |
| Temperatūras amplitūda           | -20 °C līdz +50 °C  |
| Bluetooth frekvence              | 2,4 – 2,48 GHz (L 800 / L 810 / L 820 LED iHF Connect)  |
| Bluetooth raidjauda              | 5 dBm / 3 mW (L 800 / L 810 / L 820 LED iHF Connect)  |
| Frekvence iHF                    | 5,8 GHz   |
| Raidjauda iHF                    | < 1 mW  |

## 13. Darbības traucējumi

| Traucējumi   | Cēlonis  | Risinājums   |
|--|--|--|
| Sensorgaismeklim netiek pievadīta strāva   | <ul style="list-style-type: none"> <li>■ Drošinātājs ir izslēdzies, nav ieslēgts, bojāts vads</li> <li>■ Īssavienojums</li> </ul>  | <ul style="list-style-type: none"> <li>■ Ieslēdziet drošinātāju, nomainiet, ieslēdziet tīkla slēdzi; pārbaudiet vadu ar sprieguma testerī</li> <li>■ Pārbaudīt pieslēgumus</li> </ul>  |
| Sensorgaismeklis neieslēdzas   | <ul style="list-style-type: none"> <li>■ Dienas gaismas režīmā, krēslas sliekšnis - iestatīts nakts režīmā</li> <li>■ IZSLĒGTS tīkla slēdzis</li> <li>■ Drošinātājs ir izslēdzies</li> </ul> | <ul style="list-style-type: none"> <li>■ Iestatiet atkārtoti (7) slēdzis)</li> <li>■ Ieslēdziet</li> <li>■ Ieslēdziet drošinātāju, nomainiet, pēc vajadzības pārbaudiet pieslēgumu</li> <li>■ Justējiet atkārtoti</li> </ul> |
| Sensorgaismeklis neizslēdzas   | <ul style="list-style-type: none"> <li>■ Nav mērķtiecīgi iestatīts uztveres lauks</li> </ul>   | <ul style="list-style-type: none"> <li>■ Pārbaudīt lauku un pēc nepieciešamības atkārtoti justējiet</li> </ul>   |
| Sensorgaismeklis neizslēdzas pilnībā   | <ul style="list-style-type: none"> <li>■ Izvēlēta pamata gaisma</li> </ul>   | <ul style="list-style-type: none"> <li>■ Programmu slēdzis uz 0</li> </ul>   |
| Sensorgaismeklis ieslēdzas nevajadzīgi   | <ul style="list-style-type: none"> <li>■ Vējš uztveres laukā kustina kokus un krūmus</li> <li>■ Uz ielas esošo automašīnu uztveršana</li> </ul>  | <ul style="list-style-type: none"> <li>■ Izmainiet lauku</li> <li>■ Izmainiet lauku</li> </ul>   |
| Lielāki metāliski priekšmeti, piemēram, automobili vai metāla sienas atrodas uztveres zonā | <ul style="list-style-type: none"> <li>■ Izmainiet lauku</li> </ul>  | <ul style="list-style-type: none"> <li>■ Piem., pārvietojiet automobili</li> </ul>   |

## RU

### 1. Об этом документе

#### Просим тщательно прочесть и сохранить!

- Защищено авторскими правами. Перепечатка, также выдержками, только с нашего согласия.
- Мы сохраняем за собой право на изменения, которые служат техническому прогрессу.

#### Разъяснение символов



**Предупреждение об опасностях!**



**Указание на текст в документе.**

### 2. Общие указания по технике безопасности



**Перед началом любых работ, проводимых на приборе, следует отключить напряжение!**

- При проведении монтажа подключаемый электропровод должен быть обесточен. Поэтому в первую очередь следует отключить подачу тока и проверить отсутствие напряжения с помощью индикатора напряжения.
- Монтажные работы по подключению сенсорного светильника относятся к категории работ с сетевым напряжением. Поэтому при монтаже светильников следует соблюдать указания и условия, приведенные в инструкции по подключению. (например, **DE:** VDE 0100, **AT:** ÖVE / ÖNORM E8001-1, **CH:** SEV 1000)

### 3. L 800 / L 810 / L 820 LED iHF L 800 / L 810 / L 820 LED iHF Connect

- ① корпус светильника
- ② кронштейн
- ③ плафон внизу
- ④ плафон сверху
- ⑤ сетевой кабель скрытой проводки
- ⑥ сетевой кабель открытой проводки
- ⑦ монтажные крюки для упрощения монтажа / предотвращение натяжения проводов
- ⑧ уплотнитель
- ⑨ распорка для открытой проводки
- ⑩ панель номеров домов (L 820 LED iHF / L 820 LED iHF Connect)

- ⑪ фиксирующие болты для панели номеров домов (L 820 LED iHF / L 820 LED iHF Connect)
- ⑫ установка дальности действия
- ⑬ продолжительность включения
- ⑭ установка сумеречного порога
- ⑮ установка программы
- ⑯ режим постоянного освещения

### 4. Принцип действия

Сенсорный светильник с активным датчиком движения. Встроенный ВЧ-сенсор посылает высокочастотные электромагнитные волны (5,8 ГГц) и получает их эхо. При движении людей в зоне обнаружения светильника сенсор воспринимает изменения эхо. Микропроцессор дает команду переключения „Включить свет“. Возможно обнаружение через двери, оконные стекла или стены.

Функции сенсорного светильника можно настроить с смартфона и планшета или посредством установочного регулятора. Объединение в сеть по Bluetooth возможно только со смартфона или планшета. (L 800 LED iHF Connect / L 810 LED iHF Connect / L 820 LED iHF Connect)

#### Зона обнаружения при монтаже на стене:

- 1) Минимальный радиус действия (1 м)
- 2) Максимальный радиус действия (5 м)

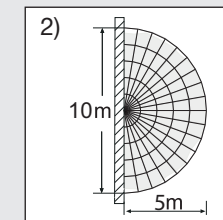
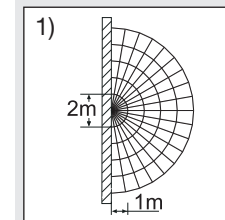

**Указание:** Мощность iHF-сенсора составляет ок. 1 мВт – это всего лишь одна тысячная мощности, излучаемой сотовым телефоном или микроволновой печью.

**Указание:** Сенсор предназначен для автоматического включения света. Погодные условия могут влиять на работу сенсора. При сильных порывах ветра, метели, дожде, граде может произойти ошибочное включение.

## 5. Электрическое подключение

Для обеспечения указанного радиуса в 5 м сенсорный светильник следует монтировать примерно на высоте 2 м.

Присоедините сетевой провод (см.рис.)

Сетевой провод состоит из 3 жил:

**L** = фаза (обычно черного, коричневого или серого цвета)

**N** = нулевой провод (чаще всего синий)

**PE** = провод заземления (зеленый/желтый)

В случае сомнения идентифицировать кабель с помощью индикатора, затем снова отключить напряжение. Присоедините фазный (L) и нулевой провод (N) к соответствующим клеммам светильника.

**Важно:** Неправильное присоединение проводов в устройстве или в распределительном ящике с предохранителями может привести к короткому замыканию. В таком случае рекомендуется еще раз проверить провода и заново подключить их.

**Указание:** Источник света этого прожектора не подлежит замене. При необходимости замены источника света (например, в конце его срока службы), необходимо заменить весь прожектор.

При необходимости в сетевой провод может быть вмонтирован выключатель для включения и выключения сетевого тока.

## 6. Эксплуатация

После полного монтажа корпуса и выполнения сетевого подключения потолочный сенсорный светильник может быть пущен в эксплуатацию. При ручном пуске светильника в эксплуатацию с помощью выключателя он выключается на период измерения через 10 сек. и затем активирован для сенсорного режима. Повторное нажатие выключателя не требуется.

**Функции могут устанавливаться посредством приложения Smart Remote (L 800 LED iHF Connect / L 810 LED iHF Connect / L 820 LED iHF Connect) или установочного регулятора.**

**Указание:** Действуют настройки, которые были выполнены на последнем использованном элементе управления.

## Приложение Smart Remote

Для конфигурации светильника с помощью смартфона или планшета необходимо скачать приложение STEINEL Smart Remote из AppStore. Необходим смартфон или планшет с Bluetooth.

## QR-коды

Android



iOS



**Дополнительные функции** только посредством приложения Smart Remote:

- Возможность регулировки уровня основного освещения / базовой яркости
- Расширенная установка дальности действия
- Объединение в группу
- Установка сумеречного порога посредством обучения

**Регулировка радиуса действия (чувствительности) ⑤**

Заводская настройка: 5 м

Под понятием «радиус действия» понимают почти кругообразный диаметр на земле, который при монтаже на высоте 2,5 м образует зону обнаружения.

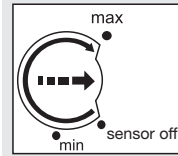

- Потенциометр макс. = макс. радиус действия 5 м
- Потенциометр мин. = мин. радиус действия 1 м
- Потенциометр „•“ = сенсор ВЫКЛ.

Регистрация движений и все остальные функции сенсора полностью выключены (sensor off). При этой регулировке можно использовать светильник как классический светильник и включать и выключать с помощью выключателя света.

## Регулировка времени (задержка выключения) ⑥

Заводская установка: 5 с

Необходимое время освещения может быть установлено на светильнике плавно в диапазоне от 5 сек. до макс. 15 мин.

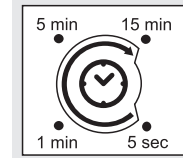

Регулятор на:

**15 min** = максимальное время (15 мин.).

**5 sec** = минимальное время (5 сек.).

При настройке зоны обнаружения рекомендуется установить минимальную продолжительность в 5 сек.

Каждое зарегистрированное движение до истечения этого времени заново начинает отсчет времени. При установке зоны обнаружения и при проведении эксплуатационного теста рекомендуется устанавливать наиболее короткое время.

## Указание:

После каждого процесса отключения светильника обнаружение нового движения прерывается прим. на 1 секунду. Только по истечении этого времени светильник может снова включать свет при движении.

## Установка сумеречного порога (порог срабатывания) ⑦

Заводская настройка: 1000 лк

Необходимый порог срабатывания светильника может быть установлен плавно в диапазоне от 2 лк до 1000 лк.

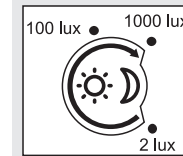

Регулятор на:

**1000 lux** = режим дневного освещения ок. 1000 лк

**2 lux** = режим сумеречного включения ок. 2 лк.

При установке зоны обнаружения при дневном освещении регулятор рекомендуется устанавливать на 1000 lux.

## Программные установки ⑧

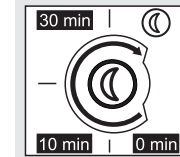

**0 min**

= Плавное включение света / без базовой яркости, ВКЛ., начиная с установленного значения сумеречного порога

**10 min**

= плавное включение света + базовая яркость 10 мин.

**30 min**

= плавное включение света + базовая яркость 30 мин.



= плавное включение света + базовая яркость всю ночь

## 7. Постоянное освещение ⑨

В случае установки сетевого выключателя в сетевой провод, помимо базовых функций включения и выключения света при движении доступны следующие функции:

### Режим постоянного освещения

#### 1) Включение постоянного освещения:

Выключатель выключить и включить 2 раз. Светильник переключается в режим постоянного освещения на 4 часа (за плафоном ④ светится синий СИД). По истечении времени производится автоматическое переключение в сенсорный режим (синий СИД гаснет).

#### 2) Выключить постоянное освещение:

Выключатель выключить и включить 1 раз. Светильник выключается или переключается в сенсорный режим.

**Важно:** Многократное нажатие выключателя следует производить быстро одно за другим (в течение 0,2 – 1 сек.).

### Что такое плавное включение света?

Сенсорный светильник оснащен функцией плавного включения света. Благодаря данной функции макс. яркость светильника устанавливается не сразу, а медленно в течение одной секунды. Таким же образом регулируется мощность света при выключении светильника.

### Что такое базовая яркость?

Базовая яркость обеспечивает ночное постоянное освещение с прим. 10 % мощности освещения. Только при движении в зоне обнаруже-

ния свет включается (на установленное время, см. продолжительность включения Ⓢ) на макс. освещение (100 %). Затем светильник снова переключается на базовую яркость (ок. 10 %).

**Указание:** В режиме регулировки сумеречного освещения в зависимости от локальной сети электропитания возможны легкие мерцания СИД. Это не является дефектом изделия и причиной для рекламации.

## 8. Техническое обслуживание/уход

Продукт не требует технического обслуживания. Загрязнения на светильнике можно удалять влажным сукном (не используя моющие средства).

## 9. Утилизация

Электроприборы, комплектующие и упаковку следует направлять на экологичную вторичную переработку.



Не выбрасывать электроприборы в бытовые отходы!

### Только для стран ЕС:

Согласно действующей Европейской директиве по отработанному электрическому и электронному оборудованию и ее реализации в национальных законодательствах отработанные электроприборы должны собираться отдельно и направляться на экологичную вторичную переработку.

## 10. Сертификат соответствия

Настоящим компания STEINEL Vertrieb GmbH заявляет, что радиоаппаратура типа L 800 LED iHF Connect / L 810 LED iHF Connect / L 820 LED iHF Connect отвечает требованиям директивы 2014/53/EU. Полный текст сертификата соответствия ЕС доступен по следующему адресу в Интернете: [www.steinell.de](http://www.steinell.de).

## 11. Гарантия производителя

Данное изделие производства Steinell было с особым вниманием изготовлено и испытано на работоспособность и безопасность эксплуатации соответственно действующим инструкциям, а потом подвергнуто выборочному кон-

тролю качества. Фирма STEINEL гарантирует высокое качество и надежную работу изделия. Гарантийный срок эксплуатации составляет 36 месяцев со дня продажи изделия. Фирма обязуется устранить недостатки, которые возникли вследствие дефекта материала или конструкции. Дефекты устраняются путем ремонта изделия либо заменой неисправных деталей по усмотрению фирмы.

Гарантийный срок эксплуатации не распространяется на повреждения и дефекты, возникшие в результате износа деталей, ненадлежащей эксплуатации и ухода. Фирма не несет ответственности за материальный ущерб третьих лиц, нанесенный в процессе эксплуатации изделия. Гарантия предоставляется только в том случае, если изделие в собранном и упакованном виде с кратким описанием неисправности было отправлено вместе с приложенным кассовым чеком или квитанцией (с датой продажи и печатью торгового предприятия) по адресу сервисной мастерской.

### Ремонтный сервис:

По истечении гарантийного срока или при наличии неполадок, исключающих гарантию, обратитесь в ближайшее сервисное предприятие, чтобы получить информацию о возможности ремонта.



## 12. Технические данные

|                                  |   |
|----------------------------------|---|
| Габаритные размеры (В × Ш × Г)   | 88 × 230 × 145 мм (L 800 LED iHF / L 800 LED iHF Connect)<br>91 × 230 × 145 мм (L 810 LED iHF / L 810 LED iHF Connect)<br>260 × 230 × 145 мм (L 820 LED iHF / L 820 LED iHF Connect)                                      |
| Материал                         | Корпус светильника: алюминий / Плафон: глянцевая  |
| Сетевое подключение              | 220 - 240 В / 50/60 Гц  |
| Мощность                         | 10 Вт / 611 лм / 61 лм / Вт (L 800 LED iHF / L 800 LED iHF Connect)<br>12,5 Вт / 858 лм / 71,5 лм / Вт (L 810 LED iHF / L 810 LED iHF Connect)<br>12,5 Вт / 858 лм / 71,5 лм / Вт (L 820 LED iHF / L 820 LED iHF Connect) |
| Коэффициент мощности             | 0,89  |
| Температура цвета                | 3000 Кельвин (теплый белый)   |
| Срок службы СИД (L70B10 по LM80) | 50000 часов   |
| Угол охвата                      | 180° с защитой нижней области обнаружения   |
| Дальность действия обнаружения   | 1 - 5 м (радиально)   |
| Установка сумеречного включения  | 2 - 1000 лк   |
| Время включения лампы            | 5 сек. - 15 мин.  |
| Подсветка                        | 0 или 10%, плавный пуск (опционально с Smart Remote)  |
| Постоянное освещение             | возможность переключения (4 ч)  |
| Вид защиты                       | IP 44   |
| Класс защиты                     | II  |
| Температурный диапазон           | -20 °C - +50 °C   |
| Частота Bluetooth                | 2,4 - 2,48 ГГц (L 800 / L 810 / L 820 LED iHF Connect)  |
| Мощность передатчика Bluetooth   | 5 дБм / 3 мВт (L 800 / L 810 / L 820 LED iHF Connect)   |
| Частота iHF                      | 5,8 ГГц   |
| Мощность передатчика iHF         | < 1 мВт   |

## 13. Неполадки при експлуатации

| Нарушение   | Причина  | Устранение  |
|---|--|---|
| На сенсорном светилнике нет напряжения  | <ul style="list-style-type: none"> <li>■ Предохранитель сработал, не включен, неисправность провода</li> <li>■ Короткое замыкание</li> </ul>   | <ul style="list-style-type: none"> <li>■ Включить, заменить предохранитель, включить сетевой выключатель, проверить провод индикатором напряжения</li> <li>■ Проверить подключения</li> </ul>   |
| Сенсорный светильник не включается  | <ul style="list-style-type: none"> <li>■ При дневном, сумеречном режиме установлен на ночной режим</li> <li>■ Выключен сетевой выключатель</li> <li>■ Сработал предохранитель</li> <li>■ Неправильно установлена зона обнаружения</li> </ul> | <ul style="list-style-type: none"> <li>■ Произвести новую регулировку (регулятор Ⓒ)</li> <li>■ Включить</li> <li>■ Включить, заменить предохранитель; при необходимости проверить соединение</li> <li>■ Произвести новую регулировку</li> </ul> |
| Сенсорный светильник не выключается   | <ul style="list-style-type: none"> <li>■ Постоянное движение в зоне обнаружения</li> </ul>   | <ul style="list-style-type: none"> <li>■ Проверить участок и, при необходимости, вновь отрегулировать</li> </ul>  |
| Сенсорный светильник выключается не полностью   | <ul style="list-style-type: none"> <li>■ Выбрана базовая яркость</li> </ul>  | <ul style="list-style-type: none"> <li>■ Переключатель программы на 0</li> </ul>  |
| Сенсорный светильник включается произвольно   | <ul style="list-style-type: none"> <li>■ В зоне движения происходит движение деревьев и кустов</li> <li>■ Включается в результате движения автомашин на дороге</li> </ul>  | <ul style="list-style-type: none"> <li>■ Изменить зону</li> <li>■ Изменить зону</li> </ul>  |
| Крупные металлические предметы, например, такие как автомобили или металлические стены, в зоне охвата | <ul style="list-style-type: none"> <li>■ Изменить зону</li> </ul>  | <ul style="list-style-type: none"> <li>■ Например, припарковать автомобиль иначе</li> </ul>   |

## BG

### 1. За този документ

#### Моля прочетете го внимателно и го пазете!

- Всички права запазени. Препечатване, дори откъслечно, само с наше разрешение.
- Запазваме си правото за промени, които служат на техническото развитие.

#### Обяснение на символите



**Предупреждение за опасности!**



**Препратка към части от текста в документа.**

### 2. Общи указания за безопасност



**Преди да предприемете каквито и да е работи по уреда, прекъснете електрическото захранване!**

- При монтаж електрическата система трябва да е без напрежение. Първо спрете електрическия ток, след което проверете системата с уред за проверка на напрежението.
- Монтажът на сенсорната лампа изисква работа с електричество. Затова трябва да се извърши професионално, според съответните държавни предписания и изисквания. (напр. DE: VDE 0100, AT: ÖVE / ÖNORM E8001-1, CH: SEV 1000)

### 3. L 800 / L 810 / L 820 LED iHF L 800 / L 810 / L 820 LED iHF Connect

- ① Корпус на лампата
- ② Стойка за стена
- ③ Капак отдолу
- ④ Капак отгоре
- ⑤ Свързване, скрити кабели
- ⑥ Свързване, открити кабели
- ⑦ Монтажна кука за улесняване на монтажа / намаляване на опъването на кабелите
- ⑧ Уплътнител
- ⑨ Подложка, използва се при монтаж с открити кабели
- ⑩ Панел с номер (L 820 LED iHF / L 820 LED iHF Connect)
- ⑪ Осигуряващ винт за панел с номер (L 820 LED iHF / L 820 LED iHF Connect)
- ⑫ Настройка на обхвата
- ⑬ Настройка на времето

- ⑭ Настройка на светлочувствителността
- ⑮ Настройка на програмите
- ⑯ Функция постоянна светлина

### 4. Принцип на действие

Сензорна лампа с активен датчик за движение. Интегрираният високочестотен сензор излъчва високочестотни електромагнитни вълни (5,8 GHz) и прихваща тяхното ехо. При движение на хора в обхвата на лампата сензорът отчита промяната в ехото. Микропроцесор издава команда за включване на осветлението. Засичане през врати, стъкла или тънки стени е възможно.

Функциите на сенсорната лампа могат да бъдат регулирани през смартфон и таблет или регулатори за настройка. Включването в Bluetooth-мрежа е възможно само посредством смартфон или таблет. (L 800 LED iHF Connect / L 810 LED iHF Connect / L 820 LED iHF Connect)

#### Обхват при монтаж на стена:

- 1) минимален обхват (1 м)
- 2) максимален обхват (5 м)

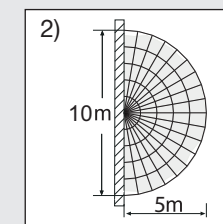
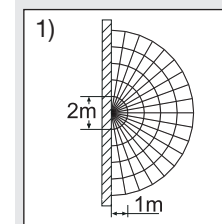

**Сведение:** Мощността на високочестотния сензор е около 1 mW - това е само 1/1000 част от мощността на мобилен телефон или микровълнова печка.

**Сведение:** Сензорът е подходящ за автоматично включване на осветление. Климатичните условия могат да влияят на функциите на сензора, при урагани ветрове, сняг, дъжд, градушка, би могло да се стигне до нежелано включване.

### 5. Електрическо свързване

За да се постигне дадената дължина на обхвата от 5 м, височината на монтаж би трябвало да бъде около 2 м.

Свързване към мрежата (**виж рис.**)



Кабелът съдържа 3 проводника:

- L** = фаза (обикновено черен, кафяв или сив)
- N** = нула (обикновено син)
- PE** = заземяващ проводник (зелен/жълт)

При съмнение, проводниците трябва да бъдат идентифицирани с уред за проверка на напрежението, след което отново да бъдат свързани, без напрежение. Фазата (**L**) и нулата (**N**) се свързват към лустер клемата.

**Важно:** Размяна на проводниците води до късо съединение в уреда или таблото с предпазител. При такъв случай всеки проводник трябва още веднъж да бъде идентифициран и наново свързан.

**Сведение:** Светлинният източник на тази лампа е незаменяем; ако се наложи замяната му (напр. след края на живота му), цялата лампа трябва да се замени.

Към системата, разбира се, може да бъде добавен прекъсвач, за включване и изключване.

## 6. Функции

След като корпусът е монтиран и свързването към мрежата осъществено, сензорната лампа може да бъде включена. При ръчно пускане в експлоатация посредством ключа за включване, лампата се изключва за 10 секунди, навлизайки в калибраеща фаза, след което се активира сензорния режим.

Следващо задействане на ключа за включване не е необходимо.

**Функциите се регулират през Smart Remote App (L 800 LED iHF Connect / L 810 LED iHF Connect / L 820 LED iHF Connect) или регулатор.**

**Сведение:** Важат настройките, предприети през последно използвания обслужващ елемент.

### Smart Remote App

За конфигуриране на лампата със смартфон или таблет трябва да свалите приложението STEINEL Smart Remote от Вашия магазин за приложения. Необходим е смартфон или таблет с Bluetooth.

## QR-кодове

Android



iOS



### Допълнителни функции само през Smart Remote App:

- Регулиране ниво на основна светлина / базова светлина
- Разширена настройка на обхвата
- Свързаност в група
- Настройка на светлочувствителността с Teach-In

### Настройка на обхвата (чувствителност) ⑤

Заводска настройка: 5 м

Понятието обхват визира диаметъра на приблизително кръглата област на пода, която се образува при монтаж на височина 2,5 м.

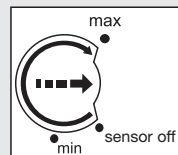

- Потенциометър на максимум = максимален обхват 5 м
- Потенциометър на минимум = минимален обхват 1 м
- Потенциометър на „•“ = изключен сензор

Засичането на движение и всички останали функции на сензора са напълно изключени (sensor off). При тази настройка лампата може да се използва като класическа лампа и да се включва и изключва посредством шалтера.

### Настройка на времето за изключване ⑥

Заводска настройка: 5 сек.

Желаната продължителност на светене на лампата може да се регулира безстепенно от около 5 сек. до макс. 15 мин.

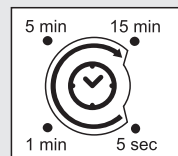

Регулатор на:  
**15 min** = максимален период (15 мин).  
**5 sec** = минимален период (5 сек).

За настройка на обхвата се препоръчва да бъде избран най-краткия интервал от 5 сек.

Всяко засечено движение преди изтичане на времето връща часовника в първоначална позиция. При настройка на обхвата и за проверка на функциите се препоръчва да бъде избран най-краткия интервал.

**Сведение:** След всяко изключване на лампата засичането на нови движения се прекъсва за около 1 секунда. Едва след това лампата може да се включи при засечено движение.

### Настройка на светлочувствителността (праг на задействане) ⑦

Заводска настройка: 1000 лукса

Желаният праг на задействане на лампата може да бъде регулиран безстепенно от около 2 до 1000 лукса.

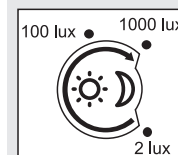

Регулатор на:

**1000 lux** = дневен режим, около 1000 лукса.  
**2 lux** = нощен режим, около 2 лукса.

За настройка на обхвата на дневна светлина регулаторът трябва да се постави на 1000 lux.

### Настройка на програмите ⑧

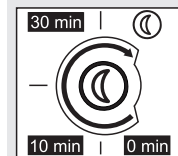

**0 min** = Плавно включване / без намалено осветление при достигане на зададения праг на осветеност

**10 min** = Плавно включване + намалено осветление 10 минути

**30 min** = Плавно включване + намалено осветление 30 минути

**☾** = Плавно включване + намалено осветление цялата нощ

## 7. Функция постоянна светлина ⑨

Ако към системата бъде включен прекъсвач, освен включване и изключване, са възможни и следните функции:

### Постоянна светлина

#### 1) Включване:

Ключът да се изключи и включи два пъти. Лампата остава с постоянна светлина за 4 часа (син LED свети зад капака на осветителното тяло ④). След това автоматично преминава отново в сензорен режим (синият LED угасва).

#### 2) Изключване:

Ключът да се изключи и включи веднъж. Лампата се изключва, съответно преминава в сензорен режим.

**Важно:** Многократното натискане на ключа трябва да последва бързо (в рамките на 0,2 – 1 секунди).

### Какво представлява плавно включване?

Сензорната лампа разполага с функция за плавно включване (мек старт). Това означава, че при включване светлината не достига своя максимум веднага. 100 % осветеност се постигат в продължение на една секунда. Също така светлината бавно угасва при изключване.

### Какво представлява основното осветление?

Основното осветление дава възможност за нощно осветяване, с около 10 % от осветителната мощ. Едва при движение в обхвата светлината се включва на максималните 100 % (за избраното време, виж забавяне на изключването ⑥). След което лампата отново преминава на основно осветление (около 10 %).

**Сведение:** В зависимост от локалната електрическа мрежа, в затъмнен режим може да се стигне до леко трептене на светодиодите. Това не е дефект в продукта, нито е причина за рекламация.

## 8. Поддръжка/грижа

Продуктът не се нуждае от поддръжка. При замърсяване, лампата може да бъде почистена с влажна кърпа (без почистващ препарат).

## 9. Отстраняване

Електроуреди, принадлежности и опаковки трябва да бъдат рециклирани, с цел опазване на околната среда.



Не изхвърляйте електроуреди с общите домашни отпадъци!

### Само за страни от ЕС:

Според действащата Директива на ЕС за стари електронни и електроуреди и транспонирането ѝ в национално право, електроуреди, които повече не могат да бъдат употребявани, трябва да бъдат разделно събирани и рециклирани, с цел опазване на околната среда.

## 10. Декларация за съответствие

С настоящото STEINEL Vertrieb GmbH декларира, че този тип радиосъоръжение L 800 LED iHF Connect / L 810 LED iHF Connect / L 820 LED iHF Connect е в съответствие с Директива 2014/53/ЕС. Цялостният текст на ЕС декларацията за съответствие може да се намери на следния интернет адрес: [www.steinell.de](http://www.steinell.de)

## 11. Гаранция от производителя

Този продукт на Steinel е произведен с най-голямо старание, проверен е за функционалност и безопасност, според действащите разпоредби, след което е подложен на качествен контрол, на принципа на случайния избор. STEINEL гарантира перфектна изработка и функции. Гаранцията е с продължителност 36 месеца и започва от деня на покупката. Ние отстраняваме дефекти, причинени от грешки в производството или качеството на материала, ремонтрайки или заменяйки дефектните части, по наш избор. Гаранцията не важи за щети по износващи се части, както и за щети и дефекти, получени в резултат на неправилна употреба или поддръжка. Последващи щети на чужди предмети са изключени от гаранцията.

Гаранцията е валидна само, ако неразглобеният уред бъде изпратен на съответния сервис, добре опакован и придружен от кратко описание на дефекта, касова бележка или фактура (дата на покупка и печат на търговец).

### Ремонтен сервис:

След изтичане на гаранцията или при дефекти, непокрити от гаранцията, попитайте в найблизкия заводски сервис за възможностите за ремонт.

**3** ГОДИНИ  
ГАРАНЦИЯ  
ОТ ПРОИЗВОДИТЕЛ

## 12. Технически данни

|                                     |   |
|-------------------------------------|---|
| Размери (В × Ш × Д)                 | 88 × 230 × 145 мм (L 800 LED iHF / L 800 LED iHF Connect)<br>91 × 230 × 145 мм (L 810 LED iHF / L 810 LED iHF Connect)<br>260 × 230 × 145 мм (L 820 LED iHF / L 820 LED iHF Connect)                          |
| Материал                            | Корпус на лампата: алуминий<br>Капак на осветителното тяло: пластмаса   |
| Връзка с мрежата                    | 220 – 240 V, 50/60 Hz   |
| Мощност                             | 10 W / 611 lm / 61 lm/W (L 800 LED iHF / L 800 LED iHF Connect)<br>12,5 W / 858 lm / 71,5 lm/W (L 810 LED iHF / L 810 LED iHF Connect)<br>12,5 W / 858 lm / 71,5 lm/W (L 820 LED iHF / L 820 LED iHF Connect) |
| Мощностен фактор                    | 0,89  |
| Температура на цвета                | 3000 келвина (топло бяло)   |
| Живот на LED (L70B10 след LM80)     | 50 000 часа   |
| Ъгъл на отчитане                    | 180° със защита за пролазване под обхвата   |
| Обхват                              | 1 – 5 м (радиално)  |
| Настройка на светлочувствителността | 2 – 1000 лукса  |
| Настройка на времето                | 5 с – 15 мин  |
| Базово осветление                   | 0 или 10 %, мек старт (опция със Smart Remote)  |
| Постоянна светлина                  | може да се включи за 4 часа   |
| Вид защита                          | IP 44   |
| Клас защита                         | II  |
| Температурен диапазон               | -20 °C до +50 °C  |
| Честота Bluetooth                   | 2,4 – 2,48 GHz (L 800 / L 810 / L 820 LED iHF Connect)  |
| Излъчваща мощност Bluetooth         | 5 dBm / 3 mW (L 800 / L 810 / L 820 LED iHF Connect)  |
| Честота iHF                         | 5,8 GHz   |
| Излъчваща мощност iHF               | < 1 mW  |

## 13. Проблеми при експлоатация

| Проблем   | Причина  | Решение   |
|---|--|---|
| Сензорната лампа е без напрежение   | <ul style="list-style-type: none"> <li>■ Задействал се е предпазител, не е включен, прекъснат кабел</li> <li>■ Късо съединение</li> </ul>  | <ul style="list-style-type: none"> <li>■ Предпазителят да се включи или замени, шалтерът да се включи; проводниците да се проверят с уред за напрежение</li> <li>■ Да се проверят връзките</li> </ul>                                     |
| Сензорната лампа не се включва  | <ul style="list-style-type: none"> <li>■ При дневен режим, настройката на светлочувствителността е на нощен режим</li> <li>■ Прекъсвачът е изключен</li> <li>■ Предпазителят се е задействал</li> <li>■ Обхватът не е настроен целево</li> </ul> | <ul style="list-style-type: none"> <li>■ Настройката да се направи наново (регулатор ⑦)</li> <li>■ Включване</li> <li>■ Предпазителят да се включи, замени, евентуално да се провери връзката</li> <li>■ Да се регулира отново</li> </ul> |
| Сензорната лампа не се изключва   | <ul style="list-style-type: none"> <li>■ Продължително движение в обхвата</li> </ul>   | <ul style="list-style-type: none"> <li>■ Да се провери обхвата и евентуално да се регулира отново</li> </ul>  |
| Сензорната лампа не изключва напълно  | <ul style="list-style-type: none"> <li>■ Избрано е основно осветление</li> </ul>   | <ul style="list-style-type: none"> <li>■ Програматор на 0</li> </ul>  |
| Сензорната лампа се включва произволно                                      | <ul style="list-style-type: none"> <li>■ Вятър движи дървета и храсти в обхвата</li> <li>■ Засичане на автомобили на пътя</li> </ul>   | <ul style="list-style-type: none"> <li>■ Обхватът да се промени</li> <li>■ Обхватът да се промени</li> </ul>  |
| Големи метални предмети, като напр. автомобили или метални стени, в обхвата | <ul style="list-style-type: none"> <li>■ Обхватът да се промени</li> </ul>   | <ul style="list-style-type: none"> <li>■ Напр. колата да се паркира другаде</li> </ul>  |

## CN

### 1. 关于本文件

请仔细阅读并妥善保管！

- 版权所有。未经我方批准禁止翻印或摘录。
- 保留技术更改的权利。

符号说明



危险警示！



指示文件中的文本位置。

### 2. 一般安全性提示



在设备上任何工作前均须断开电源！

- 安装时必须确保连接的电线无应力。因此，首先切断电源，并使用试电笔检查是否存在电压。
- 安装感应灯时涉及电源电压的相关工作。因此必须根据国内通用的安装规定和连接条件执行专业安装工作。（例如 DE: VDE 0100, AT: ÖVE / ÖNORM E8001-1, CH: SEV 1000）

### 3. L 800 / L 810 / L 820 LED iHF

L 800 / L 810 /

L 820 LED iHF Connect

- ① 灯具外壳
- ② 墙壁支架
- ③ 下方灯罩
- ④ 上方灯罩
- ⑤ 暗装电源线
- ⑥ 明装电源线
- ⑦ 用于简化安装操作 / 释放导线张力的装配钩
- ⑧ 密封塞
- ⑨ 明装馈线的间隔垫片
- ⑩ 门牌号面板
- ⑪ 门牌号面板的止动螺栓 (L 820 LED iHF / L 820 LED iHF Connect)
- ⑫ 有效距离设置
- ⑬ 时间设置
- ⑭ 亮度设置
- ⑮ 程序设置
- ⑯ 长亮功能

## 4. 原理

带有主动型运动检测器的传感器灯。集成式 iHF 传感器可发射高频电磁波 (5.8 GHz) 并接收其反射波。在灯感应范围内发生人员移动时，感应器将会感应到反射波。微处理器随即发出“打开感应灯”开关指令。即使在门、玻璃窗或薄墙阻隔的情况下，也能进行感应。

可通过智能手机和平板电脑亦或调节器调节传感器灯的功能。仅可通过智能手机或平板电脑进行蓝牙对接。(L 800 LED iHF Connect / L 810 LED iHF Connect / L 820 LED iHF Connect)

墙面安装时的感应范围：

- 1) 最小有效距离 (1 m)
- 2) 最大有效距离 (5 m)

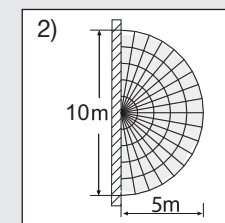
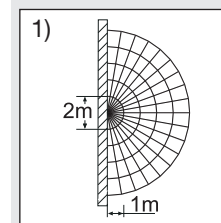

提示：

iHF 的高频传感器高功率约为 1 mW – 仅相当于手机或微波炉发射功率的千分之一。

提示：

传感器适用于自动开关灯。天气条件可能影响感应器的功能，强风暴、强降雪、强降雨以及冰雹天气可能导致功能错误激活。

## 5. 电气连接

为了达到规定的 5 m 有效距离，安装高度应该大约为 2 m。

连接电源线（如图）

电源线由 3 芯电缆组成：

L = 火线（通常为黑色、褐色或灰色）

N = 零线（通常为蓝色）

PE = 地线（绿色/黄色）

如有疑问，务必请您用电压检查表核查电缆；接着重新断电。火线 (L) 和零线 (N) 连接到接线端子上。

重要：

混淆接头将导致设备内或者保险丝盒内发生短路。此种情况下须辨别每一根电缆并重新连接。

#### 提示:

该灯的光源不能更换; 如须更换光源 (如在其使用寿命结束时), 更换整个灯。

在电源线上可以安装用于开关的电源开关。

## 6. 功能

该壳体安装完毕并连接电源线后, 感应灯即可使用。如果使用灯开关手动调试灯, 测量阶段时, 灯在 10 秒钟后自动关闭, 随后针对传感器模式激活。无需重新操作灯开关。

通过 Smart Remote App (L 800 LED iHF Connect / L 810 LED iHF Connect / L 820 LED iHF Connect) 或调节器可调节功能。

#### 提示:

最后一次使用操作元件时设定的设置有效。

#### Smart Remote App

智能手机和平板电脑必须从 AppStore 下载 STEINEL Smart Remote App 才能对灯具进行配置。需要一个具备蓝牙功能的智能手机或平板电脑。

安卓 (Android)

iOS



#### 二维码

仅通过 Smart Remote App 使用的附加功能:

- 可调节主灯 / 底灯等级
- 可扩展的有效距离调节
- 分组联网
- 通过示教进行亮度设置

#### 有效距离设置 (灵敏度) ⑤

出厂设置: 5 米

射程这一概念是指安装在 2.5 米高度上时产生的大约呈圆形的探测范围直径。

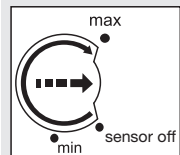

- 最大电位 = 最大射程 (直径 Ø5 米)
- 最小电位 = 最小射程 (直径 Ø1 米)
- "·" 电位 = 传感器关闭

完全关闭移动感应和其他感应器功能 (sensor off)。在该设置下, 犹如一盏常规的灯一样使用传感器灯, 通过灯开关打开和关闭。

#### 时间设置 (关闭延迟) ④

出厂设置: 5 s

灯的光照时间可按照需要在约最短 5 s 至最长 15 min 的范围内无级调整。调节器设置至:

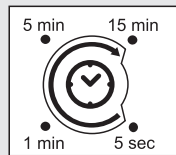

- 15 min = 最长时间 (15 min)
  - 5 sec = 最短时间 (5 s)
- 设置感应范围时, 建议选择最短时间 5 sec。

通过该时间结束前所探测到的每次运动, 重新启动时钟。设置感应范围和进行功能测试时, 建议设置最短时间。

#### 提示:

每次关闭灯后, 新的移动感应会中断约 1 秒钟。该时间结束后, 感应灯仅在感应到移动时亮起。

#### 亮度设置 (响应阈值) ⑦

出厂设置: 1000 Lux

灯具所需的响应阈值可在 2 至 1000 Lux 之间进行无级调节。

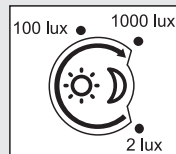

- 调节器设置至:
- 1000 lux = 日间模式约 1000 Lux
  - 2 lux = 夜间模式约 2 Lux
- 日间设置感应范围时, 须将调节器设置至 1000 Lux。

#### 程序设置 ⑧



- 0 min = 超出设定的亮度值时软启动 / 无底灯亮起
- 10 min = 软启动 + 底灯 10 分钟
- 30 min = 软启动 + 底灯 30 分钟
- ☾ = 软启动 + 底灯 整夜

## 7. 长亮功能 ⑨

如果电源线上安装了电源开关, 则除简单的开关功能外, 还能实现下列功能:

#### 长亮灯模式

- 1) 打开长亮灯: 开关关闭并打开 2 次。灯切换至长亮灯 4 小时 (灯罩 d 后的蓝色 LED 亮起)。然后灯将重新自动切换至传感器模式 (蓝色 LED 关闭 ④)。
- 2) 关闭长亮灯: 开关关闭并打开 1 次。灯关闭或切换至传感器模式。

#### 重要:

应该依次快速操作开关多次 (在 0.2 至 1 秒范围内)。

#### 何为柔光启动?

感应灯具有柔光启动功能。这表明, 灯打开时不会直接切换至最大功率, 而是在一秒内亮度被逐渐调高至 100%。同样, 灯关闭时, 则是逐渐变暗。

#### 何为底灯?

每晚底灯可以以大约 10% 的灯功率持续亮起。仅当感应范围存在移动时, 灯才会切换至最大灯功率 (100%) (设置的时间内, 参见关闭延迟 ④)。然后灯重新切换至底灯 (约 10%)。

#### 提示:

调光模式下, 本地电网可能导致 LED 轻微闪烁。这并非产品缺陷, 不得据此索赔。

## 8. 保养和维护

产品免维护。

照明灯脏污时, 可使用一块湿布 (不含清洁剂) 进行清洁。

## 9. 废弃物处理

电子设备、附件和包装应根据环保要求寻求再次利用。



不得将电子设备投入生活垃圾!

#### 仅针对欧盟国家:

根据适用的关于废旧电子设备和电子元件欧盟指令及其在国家法律中的实施规则, 必须将无法再使用的电子设备分开收集在一起并根据环保要求寻求再次利用。

## 10. 一致性声明

STEINEL Vertrieb GmbH 特此声明, L 800 LED iHF Connect / L 810 LED iHF Connect / L 820 LED iHF Connect 的无线电设备类型符合指令 2014/53/EU。在以下网址中提供欧盟一致性声明的完整文本: [www.steinell.de](http://www.steinell.de)

## 11. 制造商担保

该产品系施特朗-精心研发制造, 已根据有关规定通过了功能性及安全性审核, 并进行了抽样检查。施特朗保证其产品性能和功能完好。质保期为 36 个月, 自消费者购买日起计算。材料或生产错误导致的产品缺陷由我方负责排除, 质保服务 (通过维修或是更换缺陷部件解决) 将由我方决定。耗材损失, 未正确使用及保养造成的损失和损坏未包含在质保范围内。外购物品上持续出现的发展性损坏亦不属于质保服务范畴。仅当将未拆卸的设备连同简要的故障说明, 收款凭据或发票 (购买日期和零售商盖章) 包装好并寄至相关维修点时, 才能享受质保。

#### 维修服务:

质保期已经到期或缺陷不在质保范围内的产品, 可就近服务站咨询维修事宜。

3年  
厂商质保

## 12. 技术参数

|                                  |   |
|----------------------------------|---|
| 尺寸 (高 × 宽 × 深)                   | 88 × 230 × 145 mm (L 800 LED iHF / L 800 LED iHF Connect)<br>91 × 230 × 145 mm (L 810 LED iHF / L 810 LED iHF Connect)<br>260 × 230 × 145 mm (L 820 LED iHF / L 820 LED iHF Connect)                          |
| 材质                               | 灯具外壳: 铝<br>灯罩: 塑料   |
| 电源连接                             | 220 – 240 V, 50/60 Hz   |
| 功率                               | 10 W / 611 lm / 61 lm/W (L 800 LED iHF / L 800 LED iHF Connect)<br>12.5 W / 858 lm / 71.5 lm/W (L 810 LED iHF / L 810 LED iHF Connect)<br>12.5 W / 858 lm / 71.5 lm/W (L 820 LED iHF / L 820 LED iHF Connect) |
| 功率系数                             | 0.89  |
| 色温                               | 3000 K (暖白光)  |
| LED 使用寿命<br>(符合 LM80 标准的 L70B10) | 50000 小时  |
| 感应角度                             | 180°, 底部覆盖  |
| 感应有效距离                           | 1 – 5 m (径向)  |
| 亮度设置                             | 2 – 1000 Lux  |
| 时间设置                             | 5 s – 15 min  |
| 底灯                               | 0 或 10%, 软启动 (可选配智能遥控器)   |
| 长亮灯                              | 可控 (4h)   |
| 保护形式                             | IP44  |
| 防护等级                             | II  |
| 温度范围                             | -20 °C 至 +50 °C   |
| 蓝牙频率                             | 2.4 – 2.48 GHz (L 800 / L 810 / L 820 LED iHF Connect)  |
| 蓝牙发射功率                           | 5 dBm / 3 mW (L 800 / L 810 / L 820 LED iHF Connect)  |
| iHF 频率                           | 5.8 GHz   |
| 发射功率 iHF                         | < 1 mW  |

## 13. 运行故障

| 故障                      | 原因   | 补救办法  |
|-------------------------|--|---|
| 感应灯无电压                  | ■ 保险丝已熔断, 未接通, 断线<br>■ 短路  | ■ 接通、更换保险丝; 接通电源开关; 通过电压检测器检查电线<br>■ 检查接口                   |
| 感应灯无法打开                 | ■ 在日间模式下, 亮度设置处于夜间模式<br>■ 电源开关关闭<br>■ 保险丝已熔断<br><br>■ 感应范围未进行针对性设置 | ■ 重新设置 (调节器 ⑦)<br><br>■ 打开<br>■ 接通、更换保险丝, 必要时检查接头<br>■ 重新调节 |
| 感应灯无法关闭                 | ■ 在感应范围内持续运行   | ■ 检查范围, 并在必要时重新调整   |
| 感应灯未完全关闭                | ■ 已选择底灯  | ■ 程序选择开关位于 0  |
| 感应灯意外打开                 | ■ 风吹动感应范围内的树枝和灌木丛<br>■ 感应到街道上的汽车                                   | ■ 调整范围<br>■ 调整范围  |
| 感应范围内存在更大的金属物体, 如汽车或金属墙 | ■ 调整范围   | ■ 例如移动汽车  |