





Attenzione: Le operazioni di installazione, configurazione, messa in servizio e manutenzione devono essere effettuate da personale qualificato.

Caution: *Installation, configuration, starting-up and maintenance must be performed by qualified personnel*

Attention: Les opérations d'installation, de configuration, de mise en service et d'entretien doivent être confiées à un personnel qualifié.

Achtung: *Die Installation, Konfiguration, Inbetriebnahme und Wartung dürfen nur von qualifizierten Fachleuten vorgenommen werden*

Atención: Las operaciones de instalación, configuración, puesta en servicio y mantenimiento han de ser efectuadas por personal cualificado

Opgelet: *Laat de installatie, de configuratie, de inbedrijfstelling en het onderhoud door gekwalificeerd personeel verrichten*

Atenção: As operações de instalação, configuração, colocação em serviço e manutenção devem ser realizadas por pessoal qualificado

Uwaga: *instalacja, konfiguracja, uruchomienie i serwis muszą być wykonywane przez wykwalifikowany personel*

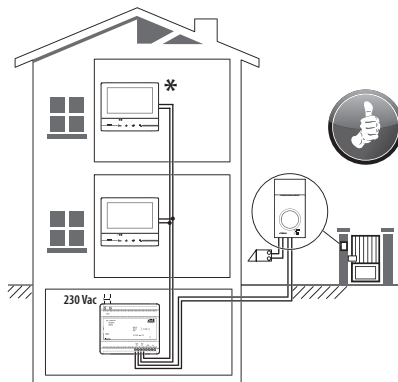
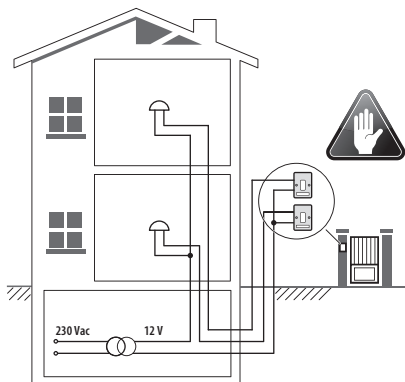

- **Vecchio impianto a campanello**
Impianto esistente con 3 fili e sola chiamata.
- **Old system with bell**
Existing system with 3 wires and just call.
- **Ancienne installation a sonnette**
Installation existante à 3 fils et un seul appel.
- **Alte klingelanlage**
Vorhandene 3-Leiter Anlage nur mit Ruffunktion.
- **Vieja instalación con timbre**
Instalación existente con 3 hilos y una llamada.
- **Oude deurbelinstallatie**
Bestaande 3-aderige installatie met alleen een oproepfunctie.
- **Antiga instalação em campainha**
Instalação existente com 3 fios e somente chamada.
- **Stara instalacja dzwonkowa**
Istniejąca instalacja 3-przewodowa tylko z funkcją dzwonka

* Acquistabile separatamente

* Can be purchased separately

* Vendu séparément

* Auf Anfrage getrennt erhältlich

* A la venta por separado

* Apart verkrijgbaar

* Adquirível separadamente





* Dodatkowy aparat zamawiany oddzielnie

- **Nuovo impianto citofonico**
Impianto realizzato senza modifiche ai 2 fili esistenti: chiamata, videocitofono e serratura.
- **New door entry system**
System made without modifications to the 2 existing wires; call, video handset and electric door lock.
- **Nouvelle installation phonique**
Installation réalisée sans modifications sur les 2 fils existants: appel, vidéophone, et serrure électrique.
- **Neue haustelefonanlage**
Anlage ohne Änderungen an den vorhandenen 2 Leiter: Ruffunktion, Gegensprechanlage und elektrisches Schloss.
- **Nueva instalación interfónica**
Instalación realizada sin las modificaciones a los 2 hilos existentes: llamada, videoportero y cerradura eléctrica.
- **Nieuwe deurtelefooninstallatie**
Installatie aangelegd zonder wijzigingen aan de 2 bestaande aders: oproep, beeldhuistelefoon en elektrisch deurslot.
- **Nova instalação do intercomunicador**
Instalação realizada sem modificar os 2 fios existentes: chamada, intercomunicador vídeo e fechadura eléctrica.
- **Nowy system wideodomofonowy**
Instalacja realizowana bez modyfikacji istniejącego okablowania (2 przewody) z funkcjami systemu wideodomofonowego

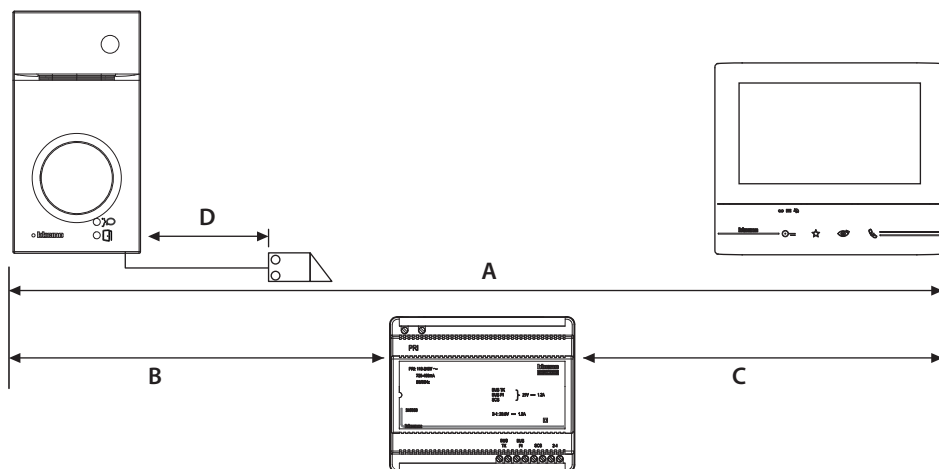
- Cavi e distanze (mm²)
- Cables and distances (mm²)
- Câbles et distances (mm²)
- Kabeln und Abstände (mm²)

- Cables y distancias (mm²)
- Kabels en afstanden (mm²)
- Cabos e distâncias (mm²)
- Przekrój przewodu (mm²) a odległość



	 >0,2 mm ²	BTicino L4669  0,35 mm ²	 BTicino C9881U/5E AWG24 UTP5	BTicino 336904 	One PTT 278 TP  0,28 mm ²	OneSYT + Digital TP 5/10	OneSYT + Num TP 5/10	GIGA TW CAT5E AWG24	One SYT + Num TP 8/10	Cable ARB.6060-1 6/10	Cable EV6R 6/10	1 mm ²
A	50 m	140 m	145 m	200 m	200 m	145 m			200 m	50 m		–
B	50 m	115 m	80 m	200 m	115 m	80 m			200 m	50 m		–
C	50 m	100 m	65 m	200 m	100 m	65 m			200 m	50 m		–
D	30 m	30 m	–	50 m	30 m	–			–	–		100 m

- Schema monofamiliare
- *One-family diagram*
- Schéma mono-familial
- *Schema Einfamilienhaus*

- Esquema monofamiliar
- *Schema eensgezins*
- Esquema monofamiliar
- *Schemat dla domu jednorodzinnego*

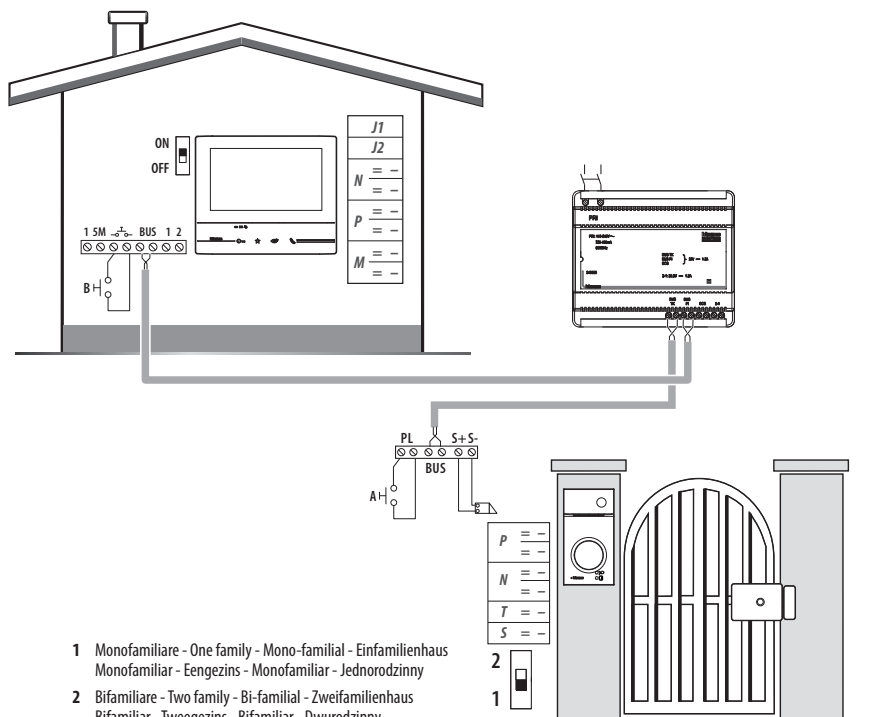

- 1 Monofamiliare - One family - Mono-familial - Einfamilienhaus
Monofamiliar - Eengezins - Monofamiliar - Jednorodzinny
- 2 Bifamiliare - Two family - Bi-familial - Zweifamilienhaus
Bifamiliar - Tweegezins - Bifamiliar - Dwurodzinny

• A	Pulsante locale apertura serratura.
B	Chiamata al piano.
S+ S-	18 V; 4 A impulsivi. 250 mA mantenimento (30 Ω max).
• A	<i>Door lock release local pushbutton.</i>
B	<i>Floor call.</i>
S+ S-	<i>18 V; 4 A impulsive. 250 mA holding current (30 Ω max).</i>
• A	Bouton local ouverture serrure.
B	Appel à l'étage.
S+ S-	18 V; 4 A impulsifs. 250 mA entretien (30 Ω max).
• A	<i>Lokale Schlossöffnungstaste.</i>
B	<i>Etagenruf.</i>
S+ S-	<i>18 V; 4 A impulsstrom. 250 mA Haltestrom (30 Ω max).</i>

• A	Pulsador local apertura cerradura.
B	Llamada al piso.
S+ S-	18 V; 4 A por impulsos. 250 mA mantenimiento (30 Ω max).
• A	<i>Lokale knop opening slot.</i>
B	<i>Oproep aan verdieping.</i>
S+ S-	<i>18 V; 4 A impulsief; 250 mA onderhoud (30 Ω max).</i>
• A	Botão local de abertura da fechadura.
B	Chamada ao piso.
S+ S-	18 V; 4 A instantâneos. 250 mA contínuos (30 Ω max).
• A	<i>Lokalny przycisk otwarcia zamka</i>
B	<i>Wywołanie z przycisku dzwonka</i>
S+ S-	<i>18V; 4A impuls, 250 mA podtrzymanie (maks. 30 Ω)</i>

- Schema bifamiliare 1
- Two-family diagram 1
- Schéma bi-familiale 1
- Schema Zweifamilienhaus 1

- Esquema bifamiliar 1
- Schema tweegezins 1
- Esquema bifamiliar 1
- Schemat dla domu dwurodzinnego - 1

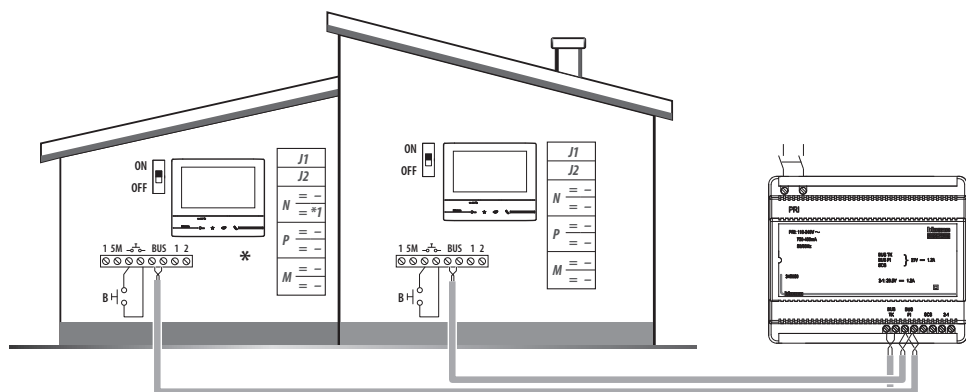

* Il secondo posto interno ed il configuratore 3501/1 devono essere acquistati separatamente.

- The second internal unit and the 3501/1 configurator must be purchased separately.
- Le deuxième poste interne et le configurateur 3501/1 doivent être achetés séparément.
- Die zweite Hausstation und der Konfigurator 3501/1 werden getrennt verkauft.
- La segunda unidad interior y el configurador 3501/1 se han de comprar por separado.
- De tweede binnenpost en de configurator 3501/1 moeten apart worden gekocht.
- A segunda unidade interna e o configurador 3501/1 devem ser adquiridos separadamente.
- Dodatkowy aparat wewnętrzny oraz konfigurator 3501/1 zamawiane oddzielnie.

- Nota: è possibile installare un solo Classe300X per ogni rete Wi-Fi (SSID)
- Nota: It is possible to install just one Classe300X for each Wi-Fi (SSID) network
- Note: il est possible d'installer un seul dispositif Classe300X pour chaque réseau Wi-Fi (SSID)
- Anmerkung: es kann nur ein Gerät Classe 300X für jedes Wi-Fi-Netz (SSID) installiert werden
- Nota: se pueden instalar un solo Classe300X por cada red Wi-Fi (SSID)
- Opmerking: per Wi-Fi-netwerk (SSID) kan slechts één Classe300X worden geïnstalleerd
- Nota: é possível instalar apenas um Classe300X para cada rede Wi-Fi (SSID)
- Uwaga: dla jednej sieci Wi-Fi (SSID) można zainstalować wyłącznie 1 aparat Classe300X

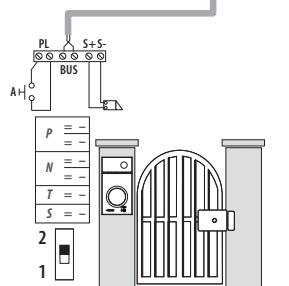

- 1 - Monofamiliare - One family - Mono-familial
- Einfamilienhaus Monofamiliar - Eengezins
- Monofamiliar - Jednorodzinny
- 2 - Bifamiliare - Two family - Bi-familial
- Zweifamilienhaus Bifamiliar - Tweegezins
- Bifamiliar - Dwurodzinny

• A	Pulsante locale apertura serratura.
B	Chiamata al piano.
S+ S-	18 V; 4 A impulsivi. 250 mA mantenimento (30 Ω max).
• A	Door lock release local pushbutton.
B	Floor call.
S+ S-	18 V; 4 A impulsive. 250 mA holding current (30 Ω max).
• A	Bouton local ouverture serrure.
B	Appel à l'étage.
S+ S-	18 V; 4 A impulsifs. 250 mA entretien (30 Ω max).
• A	Lokale Schlossöffnungstaste.
B	Etagenruf.
S+ S-	18 V; 4 A impulsstrom. 250 mA Haltestrom (30 Ω max).

• A	Pulsador local apertura cerradura.
B	Llamada al piso.
S+ S-	18V; 4 A por impulsos. 250 mA mantenimiento (30 Ω max).
• A	Lokale knop opening slot.
B	Oproep aan verdieping.
S+ S-	18 V; 4 A impulsief; 250 mA onderhoud (30 Ω max).
• A	Botão local de abertura da fechadura.
B	Chamada ao piso.
S+ S-	18V; 4 A instantâneos. 250 mA contínuos (30 Ω max).
• A	Lokalny przycisk otwarcia zamka
B	Wywołanie z przycisku dzwonka
S+ S-	18V; 4A impuls, 250 mA podtrzymanie (maks. 30 Ω)

- Schema bifamiliare 2
- Two-family diagram 2
- Schéma bi-familiale 2
- Schema Zweifamilienhaus 2

- Esquema bifamiliar 2
- Schema tweegezins 2
- Esquema bifamiliar 2
- Schemat dla domu dwurodzinnego - 2

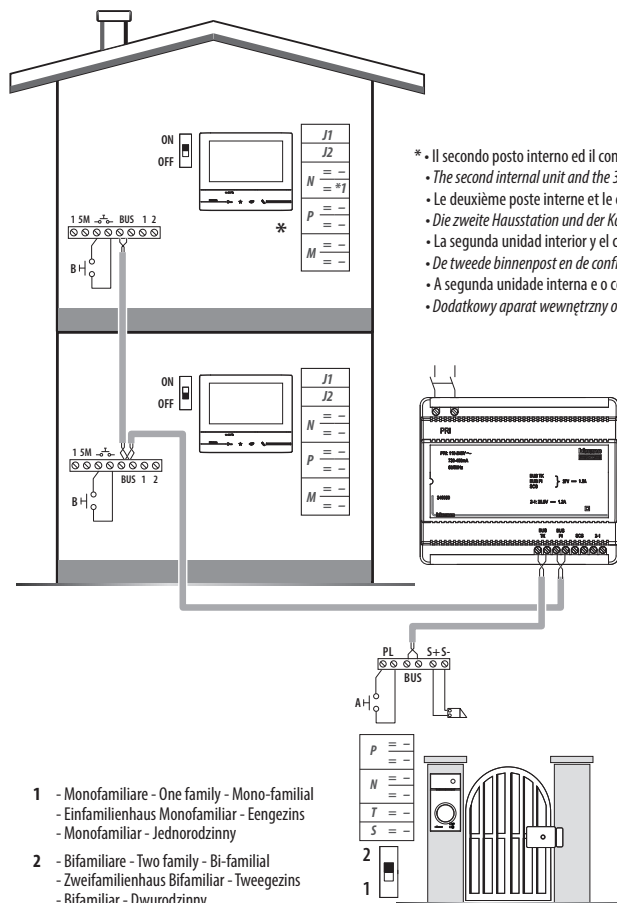

- * Il secondo posto interno ed il configuratore 3501/1 devono essere acquistati separatamente.
- The second internal unit and the 3501/1 configurator must be purchased separately.
- Le deuxième poste interne et le configurateur 3501/1 doivent être achetés séparément.
- Die zweite Hausstation und der Konfigurator 3501/1 werden getrennt verkauft.
- La segunda unidad interior y el configurador 3501/1 se han de comprar por separado.
- De tweede binnenpost en de configurator 3501/1 moeten apart worden gekocht.
- A segunda unidade interna e o configurador 3501/1 devem ser adquiridos separadamente.
- Dodatkowy aparat wewnętrzny oraz konfigurator 3501/1 zamawiane oddzielnie.

- **Nota:** è possibile installare un solo Classe300X per ogni rete Wi-Fi (SSID)
- **Nota:** It is possible to install just one Classe300X for each Wi-Fi (SSID) network
- **Note:** il est possible d'installer un seul dispositif Classe 300X pour chaque réseau Wi-Fi (SSID)
- **Anmerkung:** es kann nur ein Gerät Classe 300X für jedes Wi-Fi-Netz (SSID) installiert werden

- **Nota:** se pueden instalar un solo Classe300X por cada red Wi-Fi (SSID)
- **Opmerking:** per WiFi-netwerk (SSID) kan slechts één Classe300X worden geïnstalleerd
- **Nota:** é possível instalar apenas um Classe300X para cada rede Wi-Fi (SSID)
- **Uwaga:** dla jednej sieci Wi-Fi (SSID) można zainstalować wyłącznie 1 aparat Classe300X

- Opzione serratura a relè
- *Relay door lock option*
- Option serrure à relais

- *Option Relais-Schloss*
- Opción cerradura de relé
- *Optie relaislot*

- Opção trinco de relê
- *Opcja z przekaźnikiem dla zamka*

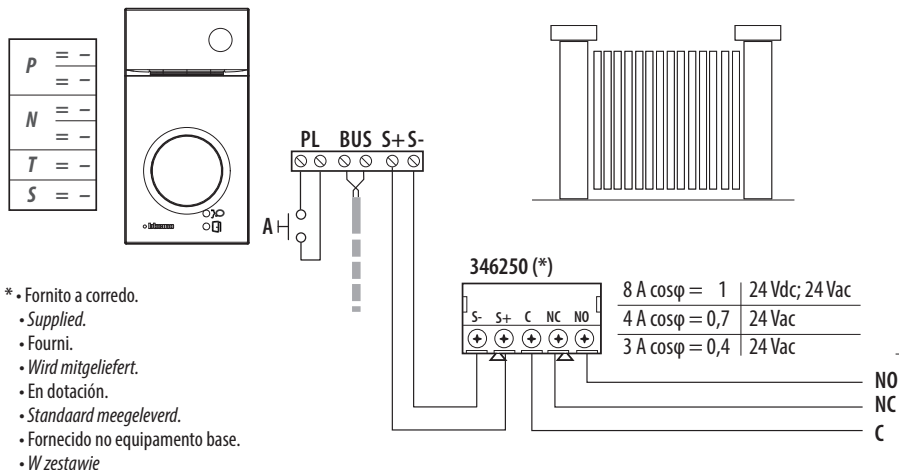

- | | |
|-------|---|
| • A | Pulsante locale apertura serratura. |
| S+ S- | 18 V; 4 A impulsivi. 250 mA mantenimiento (30 Ω max). |
| • A | <i>Door lock release local pushbutton.</i> |
| S+ S- | 18 V; 4 A impulsivi. 250 mA holding current (30 Ω max). |
| • A | Bouton local ouverture serrure. |
| S+ S- | 18 V; 4 A impulsifs. 250 mA entretien (30 Ω max). |
| • A | <i>Lokale Schlossöffnungstaste.</i> |
| S+ S- | 18 V; 4 A impulsstrom. 250 mA Haltestrom (30 Ω max). |

- | | |
|-------|---|
| • A | Pulsador local apertura cerradura. |
| S+ S- | 18V; 4 A por impulsos. 250 mA mantenimiento (30 Ω max). |
| • A | <i>Lokale knop opening slot.</i> |
| S+ S- | 18 V; 4 A impulsief; 250 mA onderhoud (30 Ω max). |
| • A | Botão local de abertura da fechadura. |
| S+ S- | 18 V; 4 A instantâneos. 250 mA contínuos (30 Ω max). |
| • A | <i>Lokalny przycisk otwarcia zamka</i> |
| S+ S- | 18V; 4A impuls, 250 mA podtrzymanie (maks. 30 Ω) |

- **Dati dimensionali**
- **Dimensional data**
- **Données dimensionnelles**

- **Maße**
- **Datos dimensionales**
- **Formaatgegevens**

- **Dados dimensionais**
- **Dane wymiarowe**

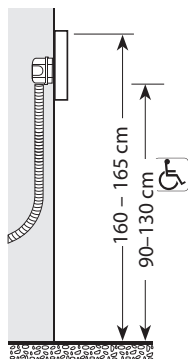
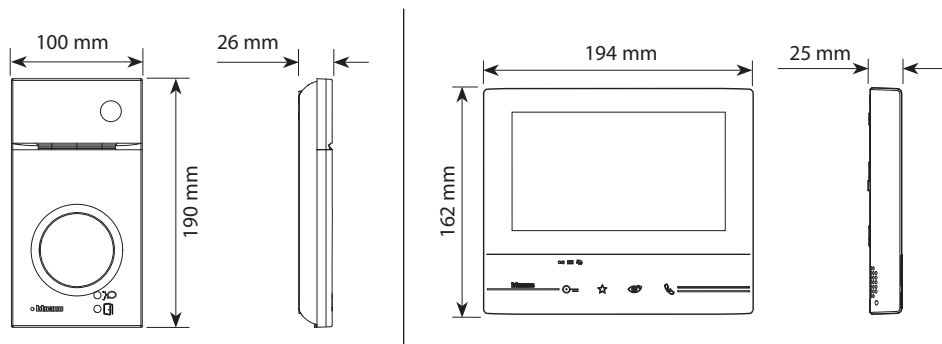

- *Altezza consigliata salvo diversa normativa vigente.*
- *Recommended height, unless different regulations are specified.*
- *Hauteur conseillée sauf autre norme en vigueur.*
- *Empfohlene Höhe falls die gesetzlichen Vorschriften nichts anderes vorschreiben.*
- *Altura recomendada salvo normativa vigente diferente.*
- *Aanbevolen hoogte behoudens andere normen in voege.*
- *Altura aconselhada a não ser se a norma em vigor for diferente.*
- *Zalecana wysokość montażu o ile inne wymagania lub normy nie stanowią inaczej*

- **Campo di ripresa**
- **Field of view**
- **Éclairage cadrage caméra**
- **Aufnahmebereich**
- **Campo de filmación**
- **Campo de filmagem**
- **Opnameveld**
- **Pole widzenia kamery**

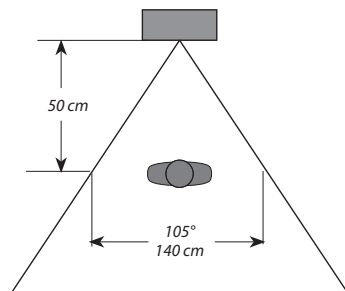
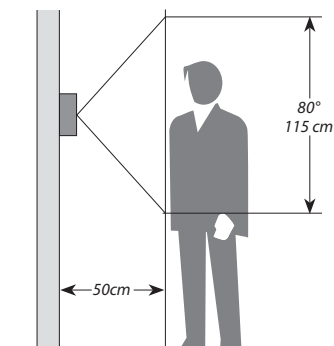

• Posto esterno
• *Entrance panel*

• Poste extérieur
• *Türstation*

• Placa exterior
• *Externe plaats*

• Unidade externa
• *Panel zewnętrzny*

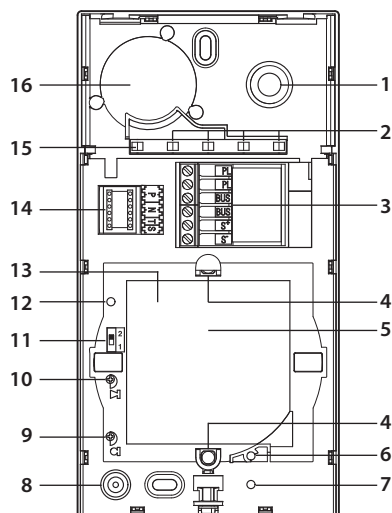

- 1 - Telecamera
- 2 - LED illuminazione campo di ripresa
- 3 - Morsetti di collegamento
- 4 - Pulsanti di chiamata
- 5 - LED connessione attiva
- 6 - Posizione antenna lettore badge
- 7 - LED indicazione porta aperta
- 8 - Microfono
- 9 - Regolazione microfono
- 10 - Regolazione altoparlante
- 11 - Switch mono/bifamiliare
- 12 - Pulsante programmazione badge/Reset
- 13 - Pannello LED per illuminazione pulsante di chiamata
- 14 - Sede dei configuratori
- 15 - Sensore di luminosità per retroilluminazione notturna
- 16 - Altoparlante

- 1 - Camera
- 2 - Viewing field lighting LED
- 3 - Connection clamps
- 4 - Call pushbuttons
- 5 - Position of the key card reader aerial
- 6 - Active connection LED
- 7 - Open door notification LED
- 8 - Microphone
- 9 - Microphone adjustment
- 10 - Loudspeaker adjustment
- 11 - One-family/two-family switch
- 12 - Key card programming pushbutton / Reset
- 13 - LED panel for call pushbutton lighting
- 14 - Configurator socket
- 15 - Brightness sensor for night backlighting
- 16 - Loudspeaker

- 1 - Caméra
- 2 - Voyant éclairage champ de cadrage
- 3 - Bornes de branchement
- 4 - Boutons d'appel
- 5 - Position antenne lecteur badge
- 6 - Voyant connexion active
- 7 - Voyant indication porte ouverte
- 8 - Micro
- 9 - Réglage micro
- 10 - Réglage haut-parleur
- 11 - Commutateur mono/bi-familial
- 12 - Bouton de programmation badge/Reset
- 13 - Panneau Voyant d'éclairage bouton d'appel
- 14 - Logement des configurateurs
- 15 - Capteur de luminosité pour rétro-éclairage nocturne
- 16 - Haut-parleur

- | | |
|--|---|
| 1 - Kamera | 1 - Telecámara |
| 2 - LED Beleuchtung des Aufnahmefelds | 2 - LED iluminación campo de grabación |
| 3 - Anschlussklemmen | 3 - Bornes de conexión |
| 4 - Ruftasten | 4 - Pulsadores de llamada |
| 5 - Position der Antenne Badge-Lesegerät | 5 - Posición de la antena del lector credencial |
| 6 - LED Verbindung aktiv | 6 - LED conexión activada |
| 7 - LED Anzeige Tür offen | 7 - LED indicación puerta abierta |
| 8 - Mikrophon | 8 - Micrófono |
| 9 - Einstellung des Mikrophons | 9 - Regulación del micrófono |
| 10 - Einstellung des Lautsprechers | 10 - Regulación del altavoz |
| 11 - Switch Ein-/Zweifamilienhaus | 11 - Switch mono/bifamiliar |
| 12 - Programmierungstaste Badge/Reset | 12 - Pulsador de programación credencial/Reset |
| 13 - LED-Tafel zur Beleuchtung der Ruftaste | 13 - Panel LED para iluminación pulsador de llamada |
| 14 - Sitz der Konfiguratoren | 14 - Alojamiento de los configuradores |
| 15 - Helligkeitssensor zur nächtlichen Rückbeleuchtung | 15 - Sensor de luminosidad para retroiluminación nocturna |
| 16 - Lautsprecher | 16 - Altavoz |
-
- | | |
|--|--|
| 1 - Camera | 1 - Câmara de vídeo |
| 2 - Led verlichting camerabereik | 2 - LED de iluminação do campo de filmagem |
| 3 - Aansluitklemmen | 3 - Bornes de conexão |
| 4 - Oproepknoppen | 4 - Botões de chamada |
| 5 - Positie antenne badgelezer | 5 - Posição da antena do leitor de crachá |
| 6 - LED verbinding geactiveerd | 6 - LED de conexão ativa |
| 7 - LED aanduiding deur geopend | 7 - LED indicação de porta aberta |
| 8 - Microfoon | 8 - Microfone |
| 9 - Regeling microfoon | 9 - Regulação do microfone |
| 10 - Regeling luidspreker | 10 - Regulação do altifalante |
| 11 - Schakelaar een-/tweegezins | 11 - Interruptor mono/bifamiliar |
| 12 - Knop badgeprogrammering/reset | 12 - Botão de programação do Crachá/Rearme |
| 13 - LED paneel voor verlichting oproepknop | 13 - Painel LED para iluminação do botão de chamada |
| 14 - Plaats van de configuratoren | 14 - Sede dos configuradores |
| 15 - Lichtsensor voor achtergrondverlichting 's nachts | 15 - Sensor de luminosidade para retroiluminação noturna |
| 16 - Luidspreker | 16 - Altifalante |
-
- | | |
|---|--|
| 1 - Kamera | 10 - Regulacja głośnika |
| 2 - LED oświetlenia pola widzenia kamery | 11 - Mikroprzełącznik trybu jednorodzinny / dwurodzinny |
| 3 - Zaciski przyłączeniowe | 12 - Przycisk programowania / resetu breloków |
| 4 - Przyciski wywołania | 13 - Podświetlenie LED dla przycisku wywołania |
| 5 - Pozycja anteny czytnika zbliżeniowego | 14 - Gniazda konfiguratorów |
| 6 - LED sygnalizacji połączenia | 15 - Czujnik oświetlenia dla aktywacji podświetlenia nocnego |
| 7 - LED sygnalizacji otwarcia zamka | 16 - Głośnik |
| 8 - Mikrofon | |
| 9 - Regulacja mikrofonu | |

- Posto interno
- Handset

- Poste interne
- Hausstation

- Unidad interior
- Intern punt

- Unidade interna
- Aparat wewnętrzny

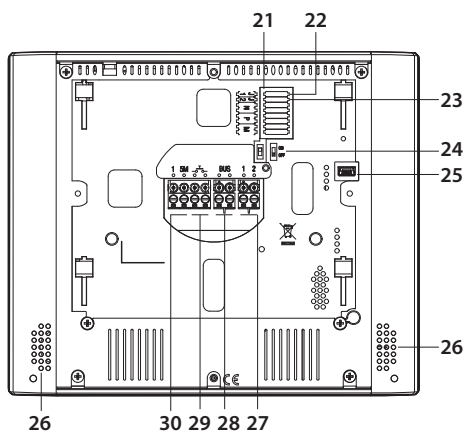
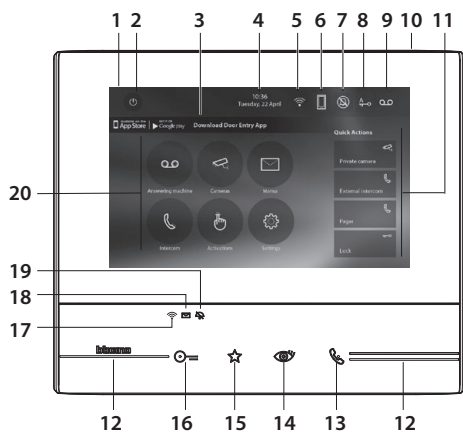

- 1 - Display 7" (Touch screen)
- 2 - Tasto spegnimento
- 3 - App: tocca per passare alla pagina informazioni dove è presente un QR Code che ti permette di scaricare l'app DOOR ENTRY per interagire con il tuo dispositivo
- 4 - Data e ora
- 5 - Connessione Wi-Fi
- 6 - Associazione dispositivo/app e inoltre chiamata abilitato/disabilitato
- 7 - Esclusione suoneria
- 8 - Attivazione Studio professionale
- 9 - Attivazione Segreteria
- 10 - Microfono
- 11 - Azioni rapide
- 12 - Guide tattili per non vedenti
- 13 - Tasto connessione:
l'accensione del led verde lampeggiante indica una chiamata in arrivo
l'accensione del led verde fisso indica la comunicazione in corso
- 14 - Autoaccensione/Ciclamento:
alla pressione del tasto il LED rosso si accende
- 15 - Tasto Preferiti: alla pressione del tasto il LED rosso si accende (Configurazione base = LUCE SCALE. Per una diversa configurazione fare riferimento alla tabella della configurazione fisica alle pagine successive.)
- 16 - Tasto apertura serratura: alla pressione del tasto il LED rosso si accende
- 17 - Stato Wi-Fi:

- Led rosso lampeggiante = Wi-Fi attivo ma non connesso ad una rete
Led spento = Wi-Fi disabilitato o correttamente funzionante
Led verde fisso = il Classe 300X sta scambiando dati con l'app DOOR ENTRY (inoltre chiamata, autoaccensione)
- 18 - Stato presenza note: Led rosso lampeggiante = nuova/e note non lette o messaggio/i in segreteria
 - 19 - Stato Esclusione suoneria:
Led rosso acceso = Suoneria chiamata disattivata
 - 20 - Funzioni (compaiono solo le icone delle funzioni configurate)
 - 21 - Sede dei configuratori (vedi "Funzioni configuratori")
 - 22 - Configuratore J1: estrai se è presente l'alimentazione supplementare (morsetto 1 & 2)
 - 23 - Configuratore J2: per il corretto funzionamento non estrarre
 - 24 - Microinterruttore ON/OFF di terminazione di tratta
 - 25 - Presa mini USB per aggiornamento Firmware dispositivo
 - 26 - Altoparlante
 - 27 - Morsetti (1 - 2) per alimentazione supplementare
 - 28 - Morsetti per il collegamento al BUS SCS 2 FILI
 - 29 - Morsetti () per il collegamento di un pulsante esterno di chiamata al piano
 - 30 - Morsetti (1 - 5M) per il collegamento di una suoneria supplementare. Devi effettuare il collegamento punto - punto sui morsetti delle suonerie supplementari

Dispositivo wireless conforme allo standard 802.11 b/g/n, frequenza 2.4 - 2.4835 GHz
Potenza di trasmissione < 20 dBm. Protocollo sicurezza: WEP/WPA/WPA2

Nota: nel momento in cui l'app DOOR ENTRY è collegata con l'impianto (es. rispondere ad una chiamata, visualizzare un Posto Esterno, ecc.), non si possono eseguire altre operazioni ad eccezione del tasto apertura serratura e Tasto Preferiti (configurato per la funzione Luci Scale o Comando Diretto Serratura) che continuano a funzionare.



L'immagine rappresenta il dispositivo con tutte le funzioni abilitate. Verifica sul manuale installatore come abilitare le funzioni.
I manuali completi sono disponibili sul sito: www.bticino.com

- 1 - 7" (Touch screen) display
- 2 - OFF key
- 3 - App: touch to display the information page where you find a QR code that allows the download of the DOOR ENTRY app to interact with your device
- 4 - Date and time
- 5 - Wi-Fi Connection
- 6 - Device/app association and enabled/disabled forwarding of call
- 7 - Bell exclusion
- 8 - Office activation
- 9 - Answering machine activation
- 10 - Microphone
- 11 - Quick actions
- 12 - Tactile guides for the blinds
- 13 - Connection key:
The green LED flashes to indicate an incoming call
The green LED comes on steady to indicate that there is an active call
- 14 - Auto-switching on/Cycling:
The red LED turns on when the key is pressed
- 15 - Favorites Key: the red LED turns on when the key is pressed (Basic configuration = STAIRCASE LIGHT. For a different configuration refer to the physical configuration table in the following pages.)
- 16 - Door lock release key:
The red LED turns on when the key is pressed
- 17 - Wi-Fi Status:
Red LED flashing = Wi-Fi is active but not connected to a network
LED off = disabled or properly functioning Wi-Fi
Green LED fixed = the Classe 300X is exchanging data with the DOOR ENTRY app (forwarding of call, auto-switching on, configuration)
- 18 - Message status:
Red LED flashing = new unread note/s or message/s in the answering machine
- 19 - Bell exclusion Status: Red LED on = Call bell disabled
- 20 - Functions (only the icons for the configured functions are displayed)
- 21 - Configurator seat (See "Configurator Functions")
- 22 - Configurator J1: remove if the additional power supply is present (clamp 1 and 2)
- 23 - J2 configurator: for correct operation do not remove
- 24 - Line termination ON/OFF micro-switch
- 25 - Mini USB socket for device Firmware update
- 26 - Loudspeaker
- 27 - Additional power supply clamps (1 - 2)
- 28 - 2 WIRE SCS/BUS connection clamps
- 29 - Clamps () for the connection of an external call to the floor pushbutton
- 30 - Additional bell connection clamps (1 - 5M) Point-to-Point connections are required on the clamps of the additional bells

Wireless device in compliance with 802.11b/g/n standard, frequency 2.4 – 2.4835 GHz, transmission power < 20 dBm. WEP/WPA/WPA2 safety protocol.

Note: when the DOOR ENTRY is connected to the system (e.g. answer a call, display an Entrance Panel, etc.), no operations can be made, with the exception of the door lock release key and Favorite Key (configured for the Staircase Light or Door Lock Direct Control functions) that continue to operate.



The image shows the device with all its functions enabled. Check on the Installer Manual how to enable the functions.
The complete manuals are available on the website: www.bticino.com

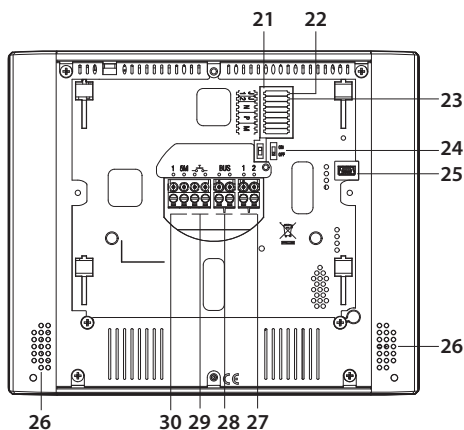
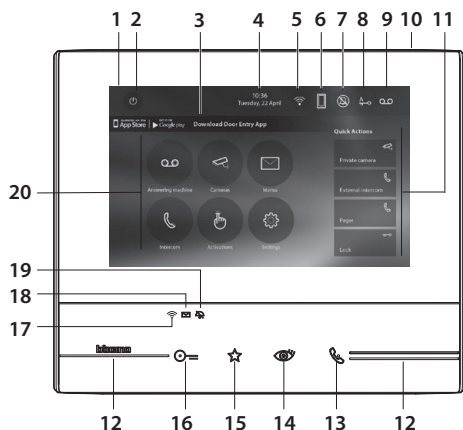

- 1 - Écran 7" (Écran Tactile)
- 2 - Touche d'extinction
- 3 - Application : toucher pour passer à la page des informations où est présent un code QR qui permet de télécharger l'application DOOR ENTRY pour interagir avec le dispositif
- 4 - Date et heure
- 5 - Connexion Wi-Fi
- 6 - Association dispositif/application et envoi d'appel activé/désactivé
- 7 - Exclusion sonneries
- 8 - Activation Bureau
- 9 - Activation Répondeur
- 10 - Micro
- 11 - Actions rapides
- 12 - Guides tactiles pour non-voyants
- 13 - Touche connexion : l'allumage du voyant rouge clignotant indique la présence d'un appel entrant l'allumage du voyant vert fixe indique la communication en cours
- 14 - Auto-allumage/Cyclage : à la pression sur la touche le VOYANT rouge s'allume
- 15 - Touche Favoris : à la pression sur la touche le VOYANT rouge s'allume (Configuration de base = LUMIÈRE ESCALIER. Pour une configuration différente, faire référence au tableau de la configuration physique dans les pages suivantes.)
- 16 - Touche d'ouverture serrure: à la pression sur la touche le VOYANT rouge s'allume
- 17 - État Wi-Fi :

- Voyant rouge clignotant = Wi-Fi activé mais non connecté à un réseau
 Voyant éteint = Wi-Fi désactivé ou fonctionnant correctement
 Voyant vert fixe = le dispositif Classe 300X échange des données avec l'application DOOR ENTRY (envoi d'appel, auto-allumage ou configuration).
- 18 - État présence notes : Voyant rouge clignotant = nouvelle(s) note(s) non lue(s) ou message(s) sur le répondeur
 - 19 - État Exclusion sonnerie:
 Voyant rouge allumé = Sonnerie appel désactivée
 - 20 - Fonctions (seules les icônes des fonctions configurées s'affichent)
 - 21 - Logement configurateurs (voir "Fonctions configurateurs")
 - 22 - Extraire en présence de l'alimentation supplémentaire (bornes 1 et 2)
 - 23 - Configureur J2: pour le bon fonctionnement ne pas extraire
 - 24 - Microinterrupteur ON/OFF de terminaison de ligne
 - 25 - Prise mini USB de mise à jour Firmware dispositif
 - 26 - Haut-parleur
 - 27 - Bornes (1 - 2) d'alimentation supplémentaire
 - 28 - Bornes de branchement au BUS SCS 2 FILS
 - 29 - Bornes () de branchement d'un bouton externe d'appel à l'étage
 - 30 - Bornes (1 - 5M) de branchement d'une sonnerie supplémentaire Le branchement doit être effectué point - point sur les bornes des sonneries supplémentaires

Dispositif sans fil conforme au standard 802.11 b/g/n, fréquence 2.4 - 2.4835 GHz.
 Puissance de transmission < 20 dBm. Protocole de sécurité WEP/WPA/WPA2.

Note: au moment où l'application DOOR ENTRY est connectée à l'installation (ex. réponse à un appel, visualisation d'un poste externe, etc.), aucune autre opération ne peut être effectuée, seules la touche d'ouverture serrure et la touche des favoris (configurée pour la fonction Lumière escaliers ou Commande directe serrure) continuent de fonctionner.



L'image représente le dispositif avec toutes les fonctions activées. Vérifier dans le Manuel Installateur le mode d'activation des fonctions.
Les manuels complets sont disponibles sur le site: www.bticino.com

- 1 - Display 7" (Touchscreen)
- 2 - Ausschalttaste
- 3 - App: berühren, um die Informationsseite abzurufen, in der ein QR Code enthalten ist, mit dem die App DOOR ENTRY heruntergeladen werden kann, die der Steuerung der Vorrichtung dient.
- 4 - Datum und Uhrzeit
- 5 - Wi-Fi-Anschluss
- 6 - Verbindung Vorrichtung/App und senden eines Rufs aktivieren/deaktivieren
- 7 - Ausschluss des Läutwerks
- 8 - Freigabe Büro-Funktion
- 9 - Freigabe Anrufbeantworter
- 10 - Mikrofon
- 11 - Schnellfunktionen
- 12 - Taktile Hilfe für Sehbehinderte
- 13 - Anslusstaste:
Das Blinken der grünen Led meldet einen eintreffenden Anruf
Das Aufleuchten der grünen Led meldet Gespräch im Gang
- 14 - Selbstschaltung/Taktierung:
Durch Drücken der Taste, leuchtet die rote LED auf
- 15 - Taste Favoriten: durch Drücken der Taste, leuchtet die rote LED auf (Basis-Konfiguration = TREPPENLICHT. Um die Konfiguration zu ändern, siehe Tabelle der physischen Konfiguration auf der nachfolgenden Seite.)
- 16 - Taste Schlossöffner:
Durch Drücken der Taste, leuchtet die rote LED auf
- 17 - Wi-Fi-Status:
Rot blinkende Led = Wi-Fi aktiv aber nicht mit eigenem Netz verbunden
Led aus = Wi-Fi deaktiviert oder defekter Betrieb
Grüne LED fest leuchtend = das Gerät Classe 300X tauscht Daten mit der App DOOR ENTRY aus (Ruf senden, automatisches Einschalten, Konfiguration)
- 18 - Status Nachrichten vorhanden:
Rote Led blinkt = neue nicht gelesene Meldung/en oder Meldung/en im Anrufbeantworter
- 19 - Ausschluss-Status des Läutwerks:
Rote Led leuchtet = Anrufl Klingel deaktiviert
- 20 - Funktionen (es werden nur die Symbole der konfigurierten Funktionen angezeigt)
- 21 - Sitz der Konfiguratoren (Siehe „Funktion der Konfiguratoren“)
- 22 - Konfigurator J1: abziehen, wenn eine zusätzliche Stromversorgung vorhanden ist (Klemme 1 & 2)
- 23 - Konfigurator J2: für einen einwandfreien Betrieb nicht heraus nehmen
- 24 - Mikroschalter ON/OFF für den Streckenabschluss
- 25 - Mini-USB-Steckbuchse zur Aktualisierung der Firmware der Vorrichtung
- 26 - Lautsprecher
- 27 - Klemmen (1 -2) für eine zusätzliche Stromversorgung
- 28 - Klemmen zum Anschluss an BUS, SCS, 2-DRAHT
- 29 - Klemmen (-, +) zum Anschluss an eine externe Etageruftaste
- 30 - Klemmen (1 - 5M) zum Anschluss an ein zusätzliches Läutwerk Der Anschluss muss Punkt zu Punkt an den Klemmen des zusätzlichen Läutwerks erfolgen

Wireless-Gerät, entspricht dem Standard 802.11/b/g/n, Frequenz 2,4 – 2.4835 GHz, Übertragungsleistung <20 dBm.
Sicherheitsprotokoll WEP/WPA/WPA2.

Anmerkung: wenn die App DOOR ENTRY mit der Anlage verbunden ist (z.B. einen Ruf beantworten, eine Türstation anzeigen usw.), können keine Funktionen außer die Tasten Türöffner und Favoriten (für Treppenlicht oder direkte Schlosssteuerung konfiguriert) verwendet werden.



Das Bild stellt eine Vorrichtung mit allen aktivierten Funktionen dar. Sehen Sie im Installationshandbuch nach, wie die Funktionen aktiviert werden.
Die vollständigen Handbücher können von dieser Webseite heruntergeladen werden: www.bticino.com

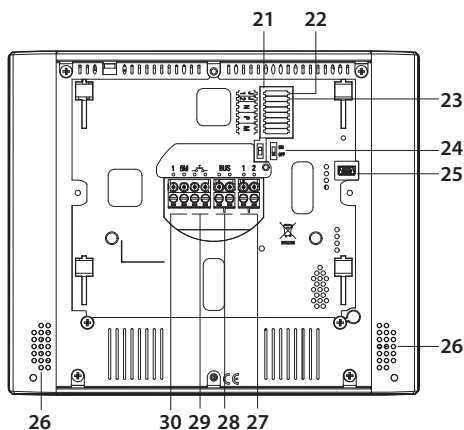
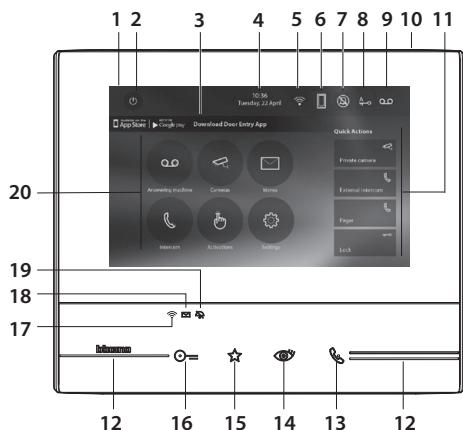

- 1 - Pantalla 7" (Pantalla Táctil)
- 2 - Tecla apagado
- 3 - App: toque para pasar a la página de información donde hay un QR Code que le permite bajarse la app DOOR ENTRY para interactuar con su dispositivo.
- 4 - Fecha y hora
- 5 - Conexión Wi-Fi
- 6 - Asociación dispositivo/app y envío llamada habilitado/deshabilitado
- 7 - Exclusión timbre
- 8 - Activación Oficina Profesional
- 9 - Activación Contestador
- 10 - Micrófono
- 11 - Acciones rápidas
- 12 - Guías táctiles para invidentes
- 13 - Tecla conexión: el encendido del led verde parpadeante indica una llamada entrante el encendido del led verde fijo indica la comunicación en curso
- 14 - Autoencendido/Visualización cíclica: al presionar la tecla el LED rojo se enciende
- 15 - Tecla Favoritos: al presionar la tecla el LED rojo se enciende (Configuración base = LUZ ESCALERAS. Para una configuración distinta, consulte la tabla de la configuración física en las páginas sucesivas.)
- 16 - Tecla apertura cerradura: al presionar la tecla el LED rojo se enciende
- 17 - Estado Wi-Fi:
Led rojo parpadeante = Wi-Fi activado pero no conectado a una red

- 21 - Alojamiento configuradores (véase "Funciones configuradores")
- 22 - Configurador J1: extraiga la alimentación adicional si está presente (borne 1 & 2)
- 23 - Configurador J2: para el funcionamiento correcto, no efectúe la extracción
- 24 - Microinterruptor ON/OFF terminal de tramo
- 25 - Toma mini USB para actualización del firmware del dispositivo
- 26 - Altavoz
- 27 - Bornes (1 - 2) para alimentación adicional
- 28 - Bornes para la conexión al BUS SCS 2 HILOS
- 29 - Bornes (-) para la conexión de un pulsador externo de llamada a la planta
- 30 - Bornes (1 - 5M) para la conexión de un timbre adicional. Ha de efectuar la conexión punto - punto en los bornes de los timbres adicionales

Dispositivo inalámbrico en cumplimiento de la norma 802.11 b/g/n, frecuencia 2.4 – 2.4835 GHz.
Potencia de transmisión < 20 dBm. Protocolo de seguridad WEP/WPA/WPA2.

Nota: cuando la app DOOR ENTRY se conecta al equipo (ej. contestar a una llamada, visualizar una placa exterior, etc.), no se pueden ejecutar otras operaciones salvo la de la tecla de apertura cerradura y tecla Favoritos (configurada para la función Luces Escaleras o Mando Directo Cerradura) que sigue funcionando.



La imagen representa el dispositivo con todas las funciones habilitadas. Busque en el manual del instalador cómo habilitar las funciones.
Los manuales completos están disponibles en la web: www.bticino.com

- 1 - Display 7" (Touchscreen)
- 2 - Uitschakeltoets
- 3 - App: aanraken om de informatiepagina te openen waarop een QR-code weergegeven wordt. Gebruik deze code om de DOOR ENTRY-app voor het gebruik van uw apparaat kunt downloaden.
- 4 - Datum en tijd
- 5 - WiFi-verbinding
- 6 - Koppelen apparaat/app en doorschakelen oproep in-/uitgeschakeld
- 7 - Uitsluiting beltoon
- 8 - Activering professionele studio
- 9 - Activering antwoordapparaat
- 10 - Microfoon
- 11 - Sneltoetsen
- 12 - Tastgeleiders voor blinden
- 13 - Toets verbinding: de groene led knippert om een binnenkomende oproep aan te geven de groene led brandt om een lopend gesprek aan te geven
- 14 - Automatische inschakeling/cyclische weergave: bij een druk op de toets gaat de rode led branden
- 15 - Toets Favorieten: bij een druk op de toets gaat de rode led branden (Standaardconfiguratie = TRAPHUISVERLICHTING. Voor een andere configuratie raadpleeg de tabel met de fysieke configuratie op de volgende pagina's.)
- 16 - Toets slotontgrendeling: bij een druk op de toets gaat de rode led branden
- 17 - Status WiFi:
Rode led knippert = WiFi geactiveerd maar niet met een netwerk verbonden
Led uit = WiFi gedeactiveerd of werkt correct
Led verde fisso = Classe 300X wisselt gegevens uit met de DOOR ENTRY-app (doorschakelen oproep, automatische inschakeling, configuratie)
- 18 - Status notities aanwezig:
Rode led knippert = ongelezen nieuwe bericht(en) of bericht(en) op antwoordapparaat
- 19 - Status uitsluiting beltoon:
Rode led brandt = Beltoon oproep gedeactiveerd
- 20 - Functies (uitsluitend de iconen van de geconfigureerde functies worden weergegeven)
- 21 - Plaats van de configuratiemodules (Zie "Functies configuratoren")
- 22 - Configurator J1: uitnemen als een extra voeding aanwezig is (aansluitklem 1 & 2)
- 23 - Configurator J2: niet uitnemen voor een correcte werking
- 24 - Microschakelaar ON/OFF van beëindiging traject
- 25 - Mini-UBS-aansluiting voor de update van de firmware van het apparaat
- 26 - Luidspreker
- 27 - Aansluitklemmen (1 - 2) voor extra voeding
- 28 - Aansluitklemmen voor de verbinding met de SCS 2-DRAADS BUS
- 29 - Morsetti (— $\frac{1}{2}$ —) voor de verbinding van een externe knop op de etage
- 30 - Aansluitklemmen (1 - 5M) voor de verbinding van een extra beltoon. Verricht een punt - punt verbinding op de aansluitklemmen van de extra beltonen

Draadloos apparaat overeenkomstig de 802.11 b/g/n, frequentie 2.4 – 2.4835 GHz, zendvermogen < 20 dBm. Veiligheidsprotocol WEP/WPA/WPA2.

Opmerking: op het moment dat de DOOR ENTRY-app op de installatie aangesloten is (bijv. beantwoorden van een oproep, weergave van een buitenpost, enz.), kunnen geen andere handelingen worden verricht m.u.v. het gebruik van de toets openen slot en de toets Favorieten (geconfigureerd voor de functie Traphuisverlichting of Directe Bediening Slot), welke wel blijven werken.



De afbeelding toont het apparaat met ingeschakelde functies. Raadpleeg de installatiehandleiding voor de inschakeling van de functies.
De complete handleidingen zijn verkrijgbaar op de website: www.bticino.com

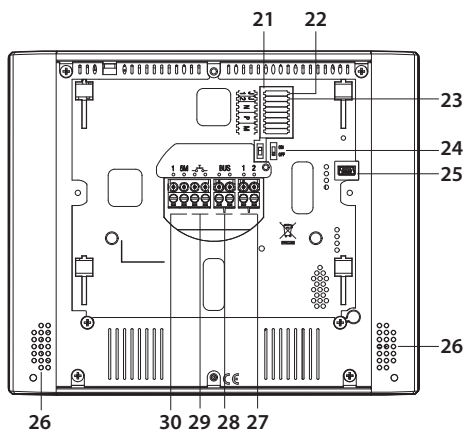
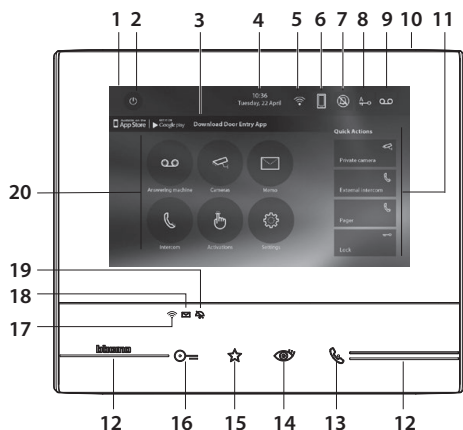

- 1 - Ecrã 7" (Touch screen)
- 2 - Botão de desligar
- 3 - Aplicativo: tocar para ir à página de informações, na qual está presente um QR Code, que lhe permite baixar o aplicativo DOOR ENTRY de forma a interagir com o seu dispositivo.
- 4 - Data e hora
- 5 - Conexão Wi-Fi
- 6 - Associação dispositivo/aplicativo e envio de chamada habilitado/desabilitado
- 7 - Exclusão da campanha
- 8 - Ativação do Estúdio profissional
- 9 - Ativação do Responder de chamada
- 10 - Microfone
- 11 - Ações rápidas
- 12 - Guias táteis para não videntes
- 13 - Botão de ligar: o acendimento do led verde intermitente indica uma chamada em chegada o acendimento do led verde fixo indica a comunicação em andamento
- 14 - Autoacendimento e Ciclamento: ao carregar no botão acende-se o LED vermelho
- 15 - Botão Preferido: ao carregar no botão acende-se o LED vermelho (Configuração básica = LUZ DAS ESCADAS. Para uma configuração diferente, roga-se consultar a tabela da configuração física nas próximas páginas.)
- 16 - Botão de abertura da fechadura: ao carregar no botão acende-se o LED vermelho
- 17 - Estado de Wi-Fi: LED vermelho intermitente = Wi-Fi ativo, mas não conectado a uma rede
LED desligado = Wi-Fi desabilitado ou funcionando corretamente
LED verde fixo = o Classe 300X está trocando dados com o aplicativo DOOR ENTRY (envio de chamada, autoacendimento, configuração)
- 18 - Estado de presença de notas: LED vermelho intermitente = nova(s) nota(s) não lido(s) ou mensagem(ns) na secretaria
- 19 - Estado de exclusão da campanha: LED vermelho aceso = Campanha de chamada desativada
- 20 - Funções (aparecem apenas os ícones das funções configuradas)
- 21 - Alojamento configurador (consultar "Funções do configurador")
- 22 - Configurador J1: extrair caso esteja presente a alimentação adicional (borne 1 & 2)
- 23 - Configurador J2: para o correto funcionamento não extrair
- 24 - Microinterruptor ON/OFF de término de trecho
- 25 - Tomada mini USB para atualização do Firmware do dispositivo
- 26 - Altifalante
- 27 - Bornes (1 - 2) para alimentação adicional
- 28 - Bornes para a conexão ao BUS SCS DE 2 FIOS
- 29 - Bornes (5-6) para a conexão de um botão externo de chamada no piso
- 30 - Bornes (1 - 5M) para a conexão de uma campanha adicional. Você deverá fazer a conexão - ponto a ponto - nos bornes das campanhas adicionais

Dispositivo sem fios de acordo com o padrão 802.11 b/g/n, frequência 2.4 – 2.4835 GHz, potência de transmissão < 20 dBm. Protocolo de segurança WEP/WPA/WPA2.

Nota: no momento em que o aplicativo DOOR ENTRY for conectado com a instalação (por exemplo, atender uma chamada, visualizar uma Unidade Externa, etc.), não podem ser executadas outras operações, com exceção da tecla abertura da fechadura e da Tecla Preferidos (configurada para a função Luzes das Escadas ou Comando Direto da Fechadura) que permanecem em funcionamento.



A imagem representa o dispositivo com todas as funções ativadas. Verifique no manual do instalador como ativar as funções.
Os manuais completos estão disponíveis no sítio: www.btcicino.com

- 1 - Ekran dotykowy 7"
- 2 - Wyłączenie ekranu
- 3 - App:
dotknij, aby przejść do strony informacyjnej, gdzie wyświetlane są kody QR, pozwalające pobrać darmową aplikację DOOR ENTRY w wersji odpowiedniej dla urządzenia mobilnego posiadanego przez użytkownika
- 4 - Data i czas
- 5 - Połączenie Wi-Fi
- 6 - Powiązanie aparatu z aplikacją oraz włączenie / wyłączenie przekazania wywołania
- 7 - Wyciszenie dzwonka
- 8 - Funkcja pracownia / gabinet zawodowy
- 9 - Włączenie funkcji Sekretarki
- 10 - Mikrofon
- 11 - Skrót
- 12 - Linie wiodące dla osób niedowidzących
- 13 - Przycisk połączenia:
Zielona LED miga sygnalizując przychodzące wywołanie.
Zielona LED świeci sygnalizując aktywne połączenie
- 14 - Przycisk Autoaktywacji panelu / podglądu kamer.
Po naciśnięciu przycisku LED świeci na czerwono
- 15 - Przycisk Ulubione
Po naciśnięciu przycisku LED świeci na czerwono (konfiguracja domyślna = oświetlenie schodów. W celu zmiany konfiguracji odnieść się do tabeli konfiguracji fizycznej na dalszych stronach)
- 16 - Przycisk otwarcia zamka:
Po naciśnięciu przycisku LED świeci na czerwono
- 17 - Status Wi-Fi:

Czerwona LED miga = Wi-Fi aktywne, ale brak połączenia z siecią
LED nie świeci się = Wi-Fi wyłączone lub poprawnie działa
Zielona LED miga = Classe 300X13E wymienia dane z aplikacją DOOR ENTRY (przekaz wywołania, autoaktywacja, konfiguracja)
- 18 - Status wiadomości:
Czerwona LED miga = nowe nieprzeczytane notatki lub wiadomości w sekretarce
- 19 - Status wyciszenia dzwonka:
Czerwona LED świeci = dzwonek wyciszony
- 20 - Funkcje (wyświetlane są tylko ikony dla skonfigurowanych funkcji)
- 21 - Gniazda konfiguratorów (patrz: Funkcje Konfiguratorów)
- 22 - Konfigurator J1: wyjąć, jeżeli podłączony jest dodatkowy zasilacz (zaciski 1 i 2)
- 23 - Konfigurator J2: konieczny dla prawidłowego działania
- 24 - Mikroprzełącznik ON/OFF zamknięcia linii
- 25 - Gniazdo miniUSB do aktualizacji firmware urządzenia
- 26 - Głośnik
- 27 - Zaciski dodatkowego zasilacza (1 - 2)
- 28 - Zaciski podłączenia magistrali 2-przewodowej SCS/BUS
- 29 - Zaciski (—+—) do podłączenia zewnętrznego przycisku dzwonka
- 30 - Zaciski podłączenia dodatkowego dzwonka (1 - 5M). Konieczne jest wykonanie połączeń punkt-punkt na zaciskach dodatkowego dzwonka

Urządzenie bezprzewodowe zgodne ze standardem 802.11 b/g/n, częstotliwość 2,4 – 2,4835 GHz, moc transmisji < 20 dBm. Protokół zabezpieczeń WEP/WPA/WPA2.

Uwaga: Kiedy aplikacja DOOR ENTRY jest połączona z systemem (np. odbiór wywołania, wyświetlanie obrazu z kamery panelu zewnętrznego itp.) nie mogą być wykonywane żadne operacje, poza użyciem przycisku Otwarcia zamka i przycisku Ulubione (skonfigurowanego do obsługi funkcji Oświetlenia schodów lub Bezpośredniego sterowania zamkiem)



Ilustracja przedstawia urządzenie z włączonymi wszystkimi funkcjami. Sposób włączenia funkcji opisany jest w instrukcji urządzenia.
Instrukcje można znaleźć na stronie internetowej www.legrand.pl

- Installazione posto esterno
- *Entrance panel installation*
- Installation du poste extérieur
- *Installation der Türstation*

- Instalación de la placa exterior
- *Installatie externe plaats*
- Instalação da unidade externa
- *Instalacja panelu zewnętrznego*

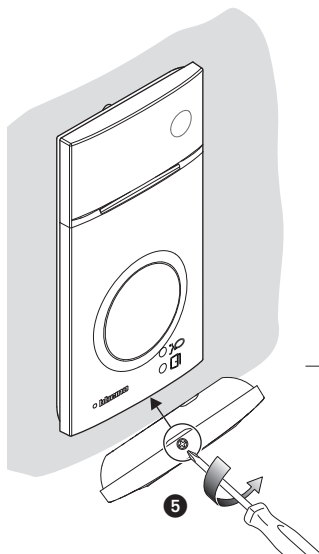
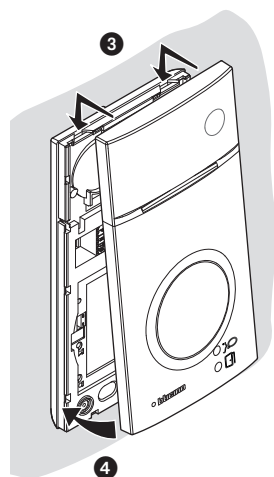
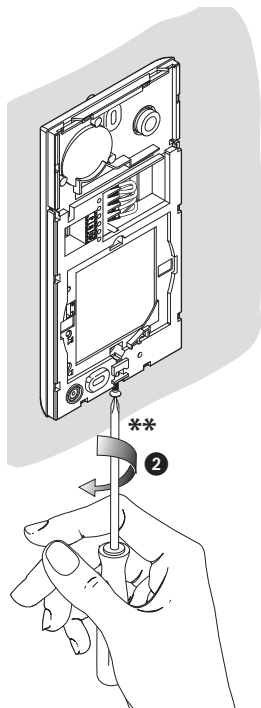
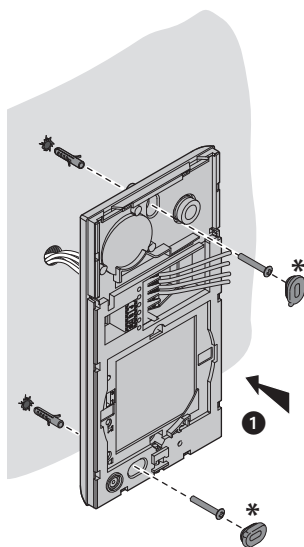

- * Per garantire l'impermeabilità montare le guarnizioni a corredo.
- * *To guarantee water tightness make sure to fit the seals supplied.*
- * Pour garantir l'imperméabilité, monter les joints fournis à cet effet.
- * *Um die Abdichtung sicherzustellen, montieren Sie die mitgelieferten Dichtungen.*
- * Montar las juntas de la dotación para garantizar la impermeabilidad.
- * *Monteer de geleverde pakkingen om de waterdichtheid te waarborgen.*
- * Para garantir a impermeabilidade, montar as vedações fornecidas juntamente.
- * *Aby zagwarantować nieprzemakalność, zamontuj dostarczone uszczelki.*

- ** Prima dell'installazione assicurarsi che la vite sia completamente avvitata.
- ** *Before installing make sure that the screw is completely tightened.*
- ** Avant l'installation, s'assurer que la vis soit complètement vissée.
- ** *Vor der Installation sicherstellen, dass die Schraube richtig festgeschraubt ist.*
- ** Antes de la instalación, compruebe que el tornillo esté completamente enroscado.
- ** *Vóór de installatie controleren of de schroef volledig vastgedraaid is.*
- ** Antes da instalação verificar se o parafuso está completamente atarraxado.
- ** *Przed zainstalowaniem upewnić się, czy śruba jest całkowicie dokręcona*

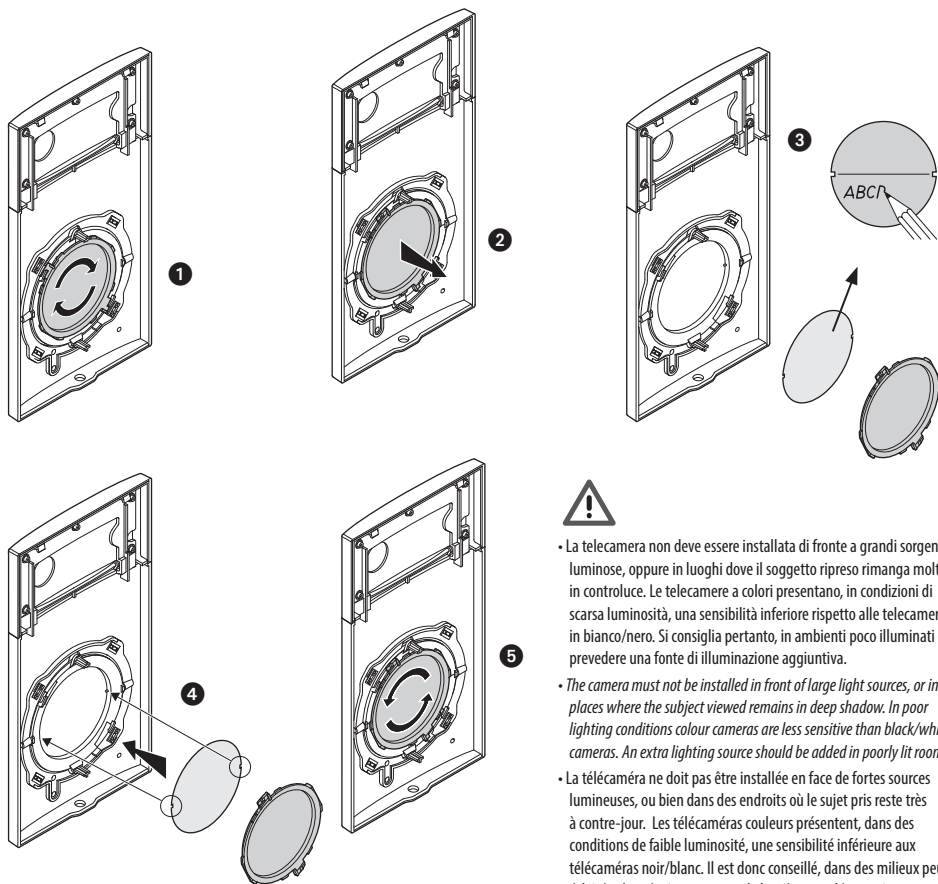

- La telecamera non deve essere installata di fronte a grandi sorgenti luminose, oppure in luoghi dove il soggetto ripreso rimanga molto in controluce. Le telecamere a colori presentano, in condizioni di scarsa luminosità, una sensibilità inferiore rispetto alle telecamere in bianco/nero. Si consiglia pertanto, in ambienti poco illuminati di prevedere una fonte di illuminazione aggiuntiva.
- The camera must not be installed in front of large light sources, or in places where the subject viewed remains in deep shadow. In poor lighting conditions colour cameras are less sensitive than black/white cameras. An extra lighting source should be added in poorly lit rooms.
- La télécaméra ne doit pas être installée en face de fortes sources lumineuses, ou bien dans des endroits où le sujet pris reste très à contre-jour. Les télécaméras couleurs présentent, dans des conditions de faible luminosité, une sensibilité inférieure aux télécaméras noir/blanc. Il est donc conseillé, dans des milieux peu éclairés, de prévoir une source de lumière supplémentaire.

- Die Kamera darf nicht vor starken Lichtquellen oder an Orten installiert werden, wo das Subjekt sich im Gegenlicht befindet. Farbkameras besitzen bei schlechter Beleuchtung eine geringere Empfindlichkeit als Schwarz/Weiß Kameras. Wir empfehlen daher eine zusätzliche Beleuchtungsquelle vorzusehen.
- La telecámara no debe ser instalada delante de fuentes luminosas grande en lugares en donde el individuo filmado se encuentre demasiado en contraluz. Las telecámaras en colores presentan, en condiciones de escasa luminosidad, una sensibilidad inferior respecto a las telecámaras en blanco/negro. Por lo tanto es aconsejable en ambientes escasamente iluminados prever una fuente de iluminación extra.
- Installeer de camera niet tegenover grote lichtbronnen of op plaatsen waar de opname van het onderwerp door sterk tegenlicht wordt gestoord. Camera's met zijn bij een zwakke verlichting minder gevoelig dan zwart-wit camera's. Daarom is het raadzaam om zwak verlichte omgevingen van extra verlichting te voorzien.
- A câmara não deve ser montada diante de fortes fontes de luz, ou então em lugares onde o elemento que deve ser filmado fique muito em contraluz. As câmaras em cores apresentam, quando há pouca luminosidade, uma sensibilidade inferior em relação às câmaras em branco e preto. Portanto, recomenda-se, quando os ambientes forem pouco iluminados providenciar uma fonte de iluminação adicional.
- Kamera nie może być zainstalowana naprzeciw silnych źródeł światła, lub w miejscach, gdzie obiekt filmowany pozostaje w cieniu. W miejscach, gdzie występuje słabe oświetlenie, zalecane jest zamontowanie dodatkowego oświetlenia pola widzenia kamery.



- Se si manifestasse il disturbo del fischio, (effetto Larsen), ridurre prima la potenza del microfono , agendo con un cacciavite sul potenziometro corrispondente, fino ad un livello accettabile. Qualora il fenomeno persista, agire sul potenziometro dell'altoparlante  in modo da eliminare l'inconveniente. Se il volume è troppo basso, aumentare prima il volume dell'altoparlante ed eventualmente anche quello del microfono, tenendo presente che è preferibile una trasmissione chiara e priva di disturbi, che una al limite dell'inesco (Larsen).
- *In case of a whistle (Larsen effect), first reduce the microphones  power, adjusting the corresponding potentiometers with a screw driver, until an acceptable level is reached. Should the whistle persist, adjust the loudspeakers  volume in order to eliminate the trouble. If the volume is too low level then, increase first the potentiometer of the loudspeaker and secondly the one for the microphone, bearing in mind that a clear and noise free reception is preferable than one just before whistling (Larsen).*
- Lors de sifflement (effet de Larsen), réduire d'abord la puissance du micro  sur le potentiomètre correspondant, à l'aide d'un tournevis, jusqu'à l'obtention d'un niveau satisfaisant. Si le sifflement persiste, régler le potentiomètre du haut-parleur  jusqu'à l'élimination de celui-ci. Si le volume est trop bas, augmenter d'abord la puissance du haut-parleur et éventuellement celle du micro, en considérant qu'une réception claire et sans parasite est préférable à une communication à la limite de l'accrochage (effet de Larsen).
- *Beim etwaigen Auftreten eines Pfeiftones (Larsen-Effekt), zuerst die Lautstärke des Mikrophones  bis auf einen angenehmen Wert herabsetzen, indem man das entsprechende Potentiometer mit einem Schraubendreher einstellt. Sollte die Störung weiterhin bestehen, dann das Potentiometer des Lautsprechers  bis zur Beseitigung des Pfeiftones einstellen. Ist die Lautstärke nun zu niedrig, dann zuerst die des Lautsprechers und erst danach evtl. auch die des Mikrophones erhöhen, wobei ein deutlicher und störungsfreier Empfang einem an der Störungsgrenze liegendem (Larsen-Effekt) vorzuziehen ist.*
- Si se manifesta el silbido de acoplamiento, (efecto Larsen), reducir primero la potencia del micrófono , girando con un destornillador el potenciómetro correspondiente, hasta obtener un nivel aceptable. Si el fenómeno persistiera, regular el potenciómetro del altavoz  hasta eliminar la interferencia. Si el volumen es demasiado bajo, aumentar primero el volumen del altavoz y eventualmente también el del micrófono, teniendo en cuenta que es preferible una transmisión clara y limpia de interferencias, que una al límite del acoplo (Larsen).
- *Als er een fluittoon hoorbaar is (effect van Larsen): verminder eerst het vermogen van de microfoon  met behulp van een schroevendraaier zijn stroomregelaar zo te regelen dat de geluidssterkte van het gefluit aanvaardbaar is. Als het verschijnsel niet verdwijnt, dan moet u ook de stroomregelaar van de luidspreker  bijstellen. Als de geluidssterkte nu te klein is, verhoog dan eerst de geluidssterkte van de luidspreker en daarna eventueel ook die van de microfoon, en denk er bij het bijstellen aan dat een duidelijk hoorbaar en ongestoord geluid beter is dan een harder geluid op de grens van het Larsen effect.*
- Se se manifestar uma interferência no som (efeito de Larsen), começar por diminuir a potência do microfone , rodando o potenciômetro correspondente com uma chave de parafusos, até obter um nível aceitável. Se o fenômeno persistir, regular o potenciômetro do altifalante  de modo a eliminar o problema. Se o volume estiver demasiado baixo, começar por aumentar o volume do altifalante e depois, se necessário, o do microfone, tendo presente que é melhor ter uma transmissão clara e sem interferências, que uma no limiar de início de efeitos Larsen.
- *W przypadku wystąpienia „pisków” sprzężenia (efekt Larsena), w pierwszej kolejności należy zredukować poziom mikrofonu , regulując odpowiedni potencjometr za pomocą wkrętaka, aż do osiągnięcia zadowalającego efektu. Jeżeli „pisk” nie zniknie, należy wyregulować poziom głośnika , aż problem zniknie. Jeżeli głośność jest za niska, najpierw należy skorygować poziom głośnika, a dopiero następnie mikrofonu, mając na względzie to, że czysty odbiór bez zakłóceń jest lepszy, niż taki, który występuje przy ustawieniach bliskich granicy sprzężenia.*

- Configurazione posto esterno
- Entrance panel configuration
- Configuration poste extérieur
- Konfiguration Türstation

- Configuración placa exterior
- Configuratie externe plaats
- Configuração unidade externa
- Konfiguracja panelu zewnętrznego

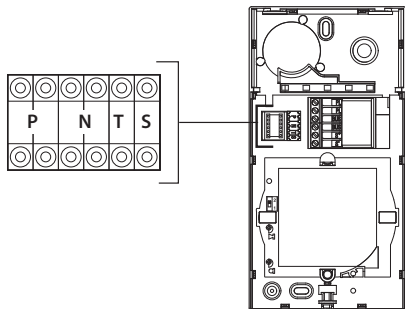

- | | |
|----------|--|
| P | - Possono non essere configurati.
- They do not need to be configured.
- Ils peuvent ne pas être configurés |
| N | - Brauchen nicht konfiguriert zu werden.
- Pueden no precisar configuración.
- Kunnen niet worden geconfigureerd. |
| S | - Podem não ser configurados.
- Nie wymagają konfiguracji |
| T | - Temporizzatore serratura (vedi tabella).
- Door lock timer relay (see table).
- Temporisation serrure (voir tableau).
- Zeitgeber schlossrelaiserradura (siehe Tabelle).
- Temporizador relé cerradura (véase la tabla).
- Timer deurslotrelais (zie de tabel).
- Temporizador do relé da fechadura (veja a tabela).
- Czas otwarcia zamka (patrz tabela poniżej) |

-	1	2	3	4*	5	6	7
4 s	1 s	2 s	3 s	**	6 s	8 s	10 s

- * Funzionamento come pulsante per max. 10 sec. dopodiché entra in stand-by. Per estendere tale funzionamento oltre i 10 sec. utilizzare l'attuatore 346210 configurato con MOD=5.
- ** Come pulsante da Posto Interno o Pulsante locale. 4S con apertura tramite Badge residenti.
- * Operation as pushbutton for 10 sec. max after which it goes in stand-by. In order to extend this type of operation over 10 seconds, use the actuator, item 346210 configured with MOD=5.
- ** As pushbutton from Internal Unit or local Pushbutton. 4S with release using resident Key cards.
- * Fonctionnement comme bouton pendant 10 sec. max., ensuite passe en stand-by. Pour étendre ce fonctionnement au-delà de 10 sec., utiliser l'actionneur 346210 configuré sur MOD=5.
- ** Comme bouton de Poste interne ou Bouton local. 4S avec ouverture avec Badges résidentes.
- * Die Tastenfunktion dauert max. 10 sec.; danach schaltet sie auf Standby. Um diese Funktion zu verlängern und mehr als 10 sec. dauern zu lassen, den Aktor 346210 verwenden und mit MOD=5 konfigurieren.
- ** Als Taste einer Hausstation oder als lokale Taste. 4S mit Öffnung durch das Badge der Bewohner.
- * Funcionamiento como pulsador durante al máx. 10 s. después se pone en standby. Para ampliar dicho funcionamiento a más de 10 s., use el actuador 346210 configurado con MOD = 5.
- ** Como pulsador en la unidad interior o pulsador local. 4S con apertura mediante una credencial de residentes.
- * 10 sec. lange werking als knop, vervolgens vindt de overschakeling naar stand-by plaats. Laat deze functie langer dan 10 sec. duren met behulp van de actuator 346210 die als MOD=5 is geconfigureerd.
- ** Als knop binnenpost of lokale knop. 4S met opening met inwonersbadge.
- * Funcionamento como botão por um máximo de 10 segundos, depois disto dispõe-se em standby. Para prolongar este funcionamento por mais de 10 segundos, utilizar o atuador 346210 configurado com MOD=5.
- ** Como botão de Unidade Interna ou Botão local. 4S com abertura por meio dos Crachás residentes.
- * Działanie przy naciśnięciu przycisku przez maks. 10 sek. a następnie przechodzi w tryb czuwania. Aby osiągnąć czas dłuższy niż 10 sek. należy użyć aktora przekaźnikowego 346210 skonfigurowanego z MOD=5.
- ** Działanie przy naciśnięciu przycisku aparatu wewnętrznego lub lokalnego przycisku otwarcia zamka. Przy otwarciu brolekiem czas wynosi 4 sek.

- Dispositivo di comunicazione contactless operante alla frequenza di 125kHz. Potenza di trasmissione < 66dBuA/m a 10m.
- Contactless communication device which works at the frequency of 125kHz. Transmission power < 66dBuA/m at 10m
- Dispositif de communication sans contact qui fonctionne à la fréquence de 125kHz. Puissance de transmission < 66dBuA/m à 10m.
- Kontaktloses Kommunikationsgerät mit einer Frequenz von 125kHz. Übertragungsleistung 66dBuA/m in 10m
- Dispositivo de comunicación sin contacto que trabaja con la frecuencia de 125kHz. Potencia de transmisión < 66dBuA/m a 10m.
- Contactloos communicatieapparaat dat werkt met een frequentie van 125kHz. Zendervermogen < 66dBuA/m a 10m.
- Dispositivo de comunicação sem contacto que atua na frequência de 125 kHz. Potência de transmissão < 66dBuA/m a 10m.
- Urządzenie z czynnikiem zbliżeniowym wykorzystującym częstotliwość 125 kHz. Moc transmisji < 66dBuA/m przy 10m



- Tutte le volte che si modifica la configurazione è necessario togliere e ridare l'alimentazione all'impianto, attendendo circa 1 minuto.
- Every time the configuration is altered the system must be switched off and back on again, waiting for about 1 minute.
- Chaque fois que l'on modifie la configuration, il faut retirer, puis redonner l'alimentation à l'installation, après avoir attendu environ 1 minute.
- Jedes Mal, wenn die Konfiguration geändert wird, den Strom abschalten, etwa 1 Minute warten und dann wieder einschalten.
- Cada vez que modifica la configuración, es necesario cortar y volver a dar alimentación a la instalación, después de esperar aproximadamente 1 minuto.
- Na iedere wijziging in de configuratie moet de installatie ongeveer 1 minuut van het elektriciteitsnet worden afgesloten.
- Todas as vezes que se modificar a configuração é necessário ligar e desligar a instalação da energia elétrica, esperando cerca de 1 minuto.
- Po każdej zmianie konfiguracji konieczne jest wyłączenie zasilania systemu i ponowne włączenie go po upływie ok. 1 min.

-
- **Programmazione Badge**
 - **Badge programming**
 - **Programmation des badges**
 - **Badge programmieren**
 - **Programación de credenciales**
 - **Badge Programmeren**
 - **Programação do Crachá**
 - **Programowanie breloków zbliżeniowych**
-
- **Nuovo badge gestore impianto**

Per motivi di sicurezza è previsto un badge "Gestore" programmato direttamente dall'installatore. Per accedere alla programmazione di un badge "RESIDENTE" è necessario essere in possesso di un badge gestore impianto. Il posto esterno segnalerà l'avvenuta accettazione o cancellazione del badge con segnali acustici e visivi dei led presenti sul posto esterno.

La presentazione di un badge non riconosciuto o un errore di programmazione, comporta l'interruzione della procedura e la segnalazione tramite un beep lungo e l'accensione dei LED connessione e serratura.

Nota: Il badge gestore impianto non comanda la serratura ma abilita solo la programmazione dei badge residenti.
 - **New manager master badge**

For safety reasons, a "MASTER" badge is required, directly programmed by the installer. To access the programming of a "RESIDENT" badge you must be in possession of a system operator badge.

The entrance panel will notify that the badge has been accepted or deleted by means of sound notifications, as well as visual indications using the LEDs on the entrance panel.

The presentation of an unrecognised badge or a programming error will lead to interruption of the procedure. A signal will be given by means of a long beep and the connection and door lock LED will light up.

Note: The system management key card does not control the door lock but only enables the resident key card programming.
 - **Nouveau badge master de gestion**

Pour des raisons de sécurité, est prévu un badge "MASTER" programmé directement par l'installateur. Pour accéder à la programmation d'un badge « RÉSIDENT », il est nécessaire de disposer d'un badge master de gestion installation.

Le poste externe signale l'acceptation ou l'élimination du badge par des signaux sonores et visuels et par l'allumage des leds présents sur le poste externe.

La présentation d'un badge non reconnu ou une erreur de programmation provoque l'interruption de la procédure et l'émission d'un bip prolongé avec allumage des voyants connexion et serrure.

Note: le badge administrateur de l'installation ne commande pas la serrure mais active uniquement la programmation des badges résidents.
 - **Neuer Master-Verwaltungs-Badge**

Aus Sicherheitsgründen ist ein „MASTER“-Badge vorgesehen, der direkt vom Installateur programmiert wird. Damit können die anderen Badges (Bewohner) programmiert werden.

Die Türstation meldet die erfolgte Annahme oder Löschung des Badges durch akustische und visuelle Led-Signale, die an derselben vorgesehen sind.

Das Vorlegen eines nicht erkennbaren Badges oder ein Programmierungsfehler, unterbricht die Prozedur und erzeuge eine Meldung durch einen langen Piepton und das Aufleuchten der LED Verbindung und Schloss.

N.B.: Das Badge Anlagenbetreiber steuert nicht das Schloss sondern aktiviert nur die Programmierung der Bewohnerbadges.
 - **Nueva credencial maestra de administrador**

Por razones de seguridad se prevé una credencial "maestra" programada directamente por el instalador. Para acceder a programar una credencial "RESIDENTE" se ha de poseer una credencial de administrador del sistema. La placa exterior indicará si acepta o cancela unacredencial con unaseñal acústica y visual de los leds incorporados en la placa exterior.

La presentación de una credencial no reconocida o un error de programación interrumpe el procedimiento y se produce la indicación mediante un beep largo y el encendido de los LEDs de conexión y cerradura.

Nota: La credencial gestor del sistema no acciona la cerradura sino que habilita solamente la programación de los credenciales residentes.
 - **Nieuwe master beheerder badge**

Om veiligheidsredenen is een "beheerdersbadge" voorzien die direct door de installateur wordt geprogrammeerd. Voor toegang tot de programmering van een "INWONERSBADGE" moet over een beheerdersbadge worden beschikt

Het externe punt geeft met behulp van geluids- en lichtsignalen van de leds op het externe punt aan of de badge geaccepteerd of gewist is.

Door de presentatie van een badge die niet herkend wordt of een programmeringsfout wordt de procedure onderbroken. Dit wordt aangegeven door een lange piepton en het oplichten van de leds verbinding en slot.

Opmerking: de badge van de installatiebeheerder bedient het slot niet maar activeert uitsluitend de programmering van de inwonersbadges.

• Novo crachá master gestor

Por razões de segurança é previsto um crachá "MASTER", programado directamente pelo instalador. Para ter acesso à programação de um crachá "RESIDENTE" é necessário estar em posse de um crachá gestor da instalação.

A unidade externa sinalizará a ocorrência aceitação ou cancelamento do crachá com sinais acústicos e visuais dos led presentes na unidade externa.

A apresentação de um crachá não reconhecido ou um erro de programação comporta a interrupção do procedimento e a sinalização por meio de um beep longo e o acendimento dos LED de conexão e fechadura.

Nota: O crachá gestor de instalação não comanda a fechadura, mas habilita apenas a programação dos crachás residentes.

• Nowy brelok administratora MASTER

Z przyczyn bezpieczeństwa wymagane jest zaprogramowanie przez instalatora breloka „MASTER”. Aby rozpocząć procedurę programowania breloka „MIESZKAŃCA”, konieczne jest posiadanie breloka administratora MASTER.

Potwierdzenie faktu przyjęcia lub odrzucenia breloka przez panel zewnętrzny jest sygnalizowane dźwiękiem oraz za pomocą LED panelu.

Użycie nierozpoznanego breloka lub wystąpienie błędu programowania spowoduje przerwanie procedury. Zostanie to zasignalizowane długim dźwiękiem oraz jednoczesnym zaświeceniem się LED sygnalizacji połączenia i otwarcia zamka.

UWAGA: Brelok Master nie ma uprawnień otwarcia zamka, a jedynie umożliwia programowanie breloków Mieszkańca.

- Programmazione badge gestore impianto
- System management key card programming
- Programmation badge administrateur installation
- Programmierung des Badges Anlagenverwalter

- Programación de la credencial del administrador del sistema
- Programming beheerdersbadge
- Programação do crachá gestor da instalação
- Programowanie breloka administratora

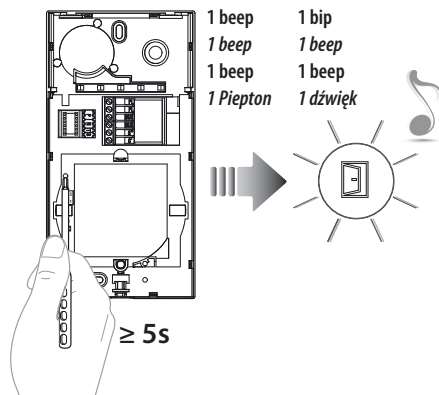

- Tenere premuto il pulsante di programmazione fino al lampeggio del LED Serratura e tono di conferma.
- Press and hold down the programming pushbutton until the Door lock LED starts flashing, and a confirmation sound is heard.
- Maintenir enfoncée la touche de programmation jusqu'à ce que le LED Serrure clignote et que la tonalité de confirmation soit émise.
- Programmierungstaste gedrückt halten, bis die LED des Schlosses blinkt und das Bestätigungssignal ertönt.
- Mantenga apretado el pulsador de programación hasta que parpadea el LED Cerradura y se emite el tono de confirmación.
- Houde de programmeringsknop ingedrukt tot de LED Slot knippert en u ter bevestiging een geluidssignaal hoort.
- Mantenha carregado o botão de programação até o lampejo do LED da Fechadura e o tom de confirmação.
- Przytrzymać przycisk programowania do momentu aż LED otwarcia zamka zacznie migać i pojawi się dźwięk potwierdzenia.

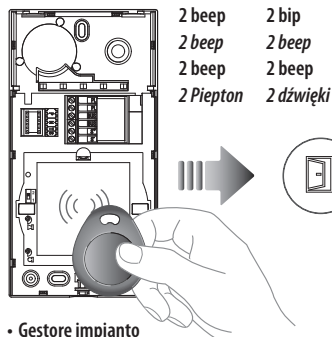

2 beep
2 beep
2 beep
2 Piepton

2 bip
2 beep
2 beep
2 dźwięki

- Gestore impianto
 - Manager master
 - Master de gestion
 - Master Verwaltung
 - Credencial maestra de administrador
- Master beheerder
Master gestor
Master
Administradora

- Avvicinare al lettore il **badge gestore impianto** da memorizzare e attendere l'accensione del LED Serratura e doppio tono di conferma.
- Move the **system manager badge reader** to save close and wait for the Door lock LED to switch on; a double confirmation sound will be heard.
- Approcher le **Badge administrateur installation** à mémoriser du lecteur et attendre que le LED Serrure s'allume et qu'une double tonalité de confirmation soit émise.
- Dem Lesegerät das **Badge des Anlagenbetreibers** nähern, das gespeichert werden soll und warten, bis die LED des Schlosses aufleuchtet und das Bestätigungssignal zwei Mal ertönt.
- Acerque al lector la **credencial del administrador del sistema** que desea memorizar y esperar el encendido del LED Cerradura y doble tono de confirmación.
- Houd de **installatiebeheerder badge** die opgeslagen moet worden voor het leesapparaat, wacht tot de LED slot gaat branden en u ter bevestiging een dubbel geluidssignaal hoort.
- Aproxime ao leitor o **Crachá gestor da instalação** a memorizar e espere o acendimento do LED da Fechadura e o duplo tom de confirmação.
- W celu zapamiętania zbliżyć **Brelok administratora** do obszaru czytnika panelu i zaczekać na zaświecenie się LED otwarcia zamka i pojawienie się dwóch sygnałów dźwiękowych.

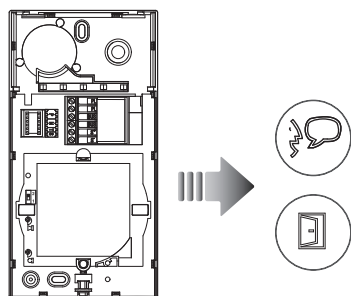

- 1 beep lungo
 - 1 extended beep
 - 1 bip prolongé
 - 1 langer Piepton
- 1 bip largo
1 lange pieptoon
1 beep longo
1 długi dźwięk

- Se la memorizzazione non va a buon fine, si accendono contemporaneamente i LED Serratura e Connessione e il dispositivo emette un beep lungo.
- If the saving is not successful, the Door lock and Connection LED light up at the same time and the device gives a long beep.
- Si la mémorisation échoue, les voyants Serrure et Connexion s'allument simultanément et le dispositif émet un bip prolongé.
- Wenn die Speicherung nicht erfolgreich abgeschlossen wird, leuchten die LED Schloss und Verbindung gleichzeitig auf und die Vorrichtung erzeugt einen langen Piepton.
- Si la memorización no se realiza, los LEDs Cerradura y Conexión se encienden al mismo tiempo y el dispositivo emite un beep largo.
- Als het opslaan niet goed verloopt, gaan de leds Slot en Verbinding tegelijkertijd branden en laat het apparaat een lange pieptoon horen.
- Se a memorização não for bem-sucedida, acendem-se, simultaneamente, os LED Fechadura e Conexão e o dispositivo emite um beep prolongado.
- Jeżeli zapamiętanie nie powiedzie się, zaświecą się jednocześnie LED otwarcia zamka i połączenia oraz zostanie wyemitowany długi dźwięk.

- Nota: Il badge gestore impianto non comanda la serratura ma abilita solo la programmazione dei badge residenti
- Note: The system management key card does not control the door lock but only enables the resident key card programming
- Note: le badge de gestion installation ne commande pas la serrure mais active uniquement la programmation des badges résidents.
- Anmerkung: Das Badge Anlagenverwalter steuert nicht das Schloss, sondern gibt nur die Programmierung der Badge Bewohner frei.
- Nota: La credencial del administrador del sistema no acciona la cerradura pero habilita la programación de las credenciales de los residentes.
- Opmerking: De beheerdersbadge stuurt het slot niet aan, maar activeert uitsluitend de programmering van de inwonersbadge
- Nota: O crachá gestor da instalação não controla a fechadura, mas habilita unicamente a programação dos crachás residentes
- Uwaga: brelok administratora nie otwiera zamka lecz służy jedynie do rozpoczęcia procedury programowania breloków dostępowych dla mieszkańców.

- Cancellazione badge gestore impianto
- *Deleting the manager master badge*
- Élimination badge master de gestion
- *Master-Verwaltungs-Badge löschen*

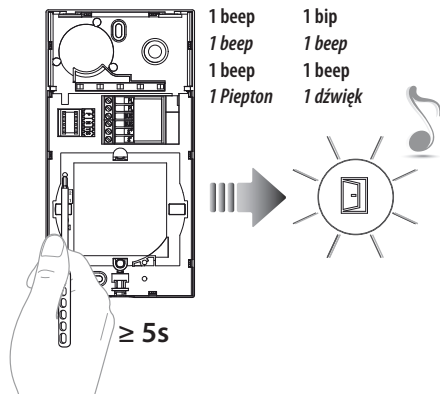

- Cancelación de una credencial maestra de administrador
- *Master beheerder badge wissen*
- Cancelamento de crachá master gestor
- *Skasowanie breloka administratora*

- Tenere premuto il pulsante di programmazione fino al lampeggio del LED Serratura e tono di conferma.
- *Press and hold down the programming pushbutton until the Door lock LED starts flashing, and a confirmation sound is heard.*
- Maintenir enfoncée la touche de programmation jusqu'à ce que le LED Serrure clignote et que la tonalité de confirmation soit émise.
- *Programmierungstaste gedrückt halten, bis die LED des Schlosses blinkt und das Bestätigungssignal ertönt.*
- Mantenga apretado el pulsador de programación hasta que parpadea el LED Cerradura y se emite el tono de confirmación.
- *Houd de programmeringsknop ingedrukt tot de LED Slot knippert en u ter bevestiging een geluidssignaal hoort.*
- Mantenha apertado o botão de programação até o lampejo do LED da Fechadura e o tom de confirmação.
- *Przytrzymać przycisk programowania do momentu aż LED otwarcia zamka zacznie migać i pojawi się dźwięk potwierdzenia.*

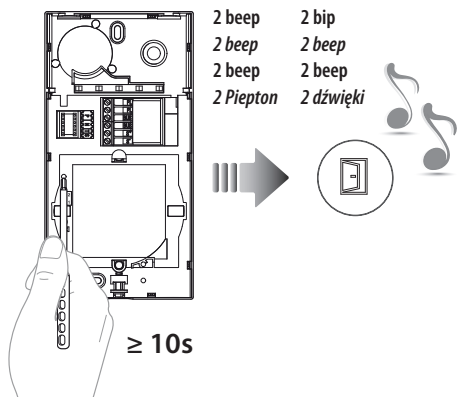

- Ripremere il pulsante di programmazione per 10 secondi. Quando la cancellazione è avvenuta si accende il LED Serratura e il dispositivo emette 2 beep.
- *Press the programming pushbutton again for 10 seconds. When the cancellation is completed, the Door lock LED comes on and the device emits 2 beeps.*
- Appuyer à nouveau sur le bouton de programmation pendant 10 secondes. Une fois l'effacement obtenu, le LED Serrure s'allume et le dispositif émet 2 bips.
- *Die Programmierungstaste 10 Sekunden lang drücken. Nach erfolgter Löschung leuchtet die LED des Schlosses auf und die Vorrichtung erzeugt 2 Pieptöne.*
- Vuelva a apretar el pulsador de programación unos 10 segundos. Cuando la cancelación se produce, se ilumina el LED Cerradura y el dispositivo emite 2 bips.
- *Druk nogmaals 10 seconden lang op de programmeringsknop. De LED Slot gaat branden en u hoort een geluidssignaal als de badge is gewist.*
- Carregar de novo no botão de programação por 10 segundos. Uma vez que interveio o cancelamento, acende-se o LED da Fechadura e o dispositivo emite 2 beepw.
- *Przytrzymać przycisk programowania ponownie przez 10 sek. Po skasowaniu LED otwarcia zamka zaświeci się i pojawią się 2 dźwięki potwierdzenia.*

- Programmazione badge residente
- System management key card programming
- Programmation badge résident
- Programmierung des Badges Bewohner

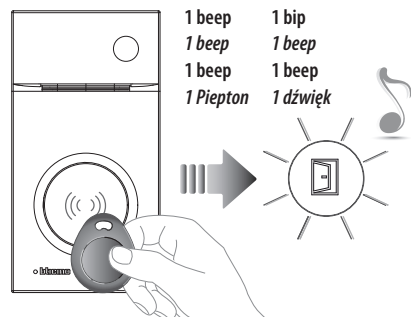

1 beep 1 bip
1 beep 1 beep
1 beep 1 beep
1 Piepton 1 dźwięk

- Gestore impianto
- Manager master
- Master de gestion
- Master Verwaltung
- Credencial maestra de administrador
- Master beheerder
- Master gestor
- Master Administratora

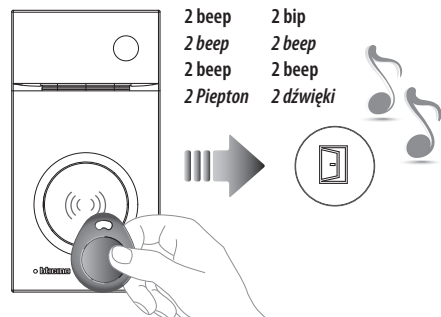

2 beep 2 bip
2 beep 2 beep
2 beep 2 beep
2 Piepton 2 dźwięki

- Badge residente
- Resident badge
- Badge résident
- Bewohner-Badge
- Credencial residente
- Inwonerbadge
- Crechá residente
- Brelok Mieszkańca

- Avvicinare al lettore il **badge residente** da memorizzare, fino all'accensione del LED Serratura e tono di conferma. Per programmare altri badge residenti, avvicinarli al lettore entro 30 secondi dal precedente. Per confermare la fine della programmazione avvicinare badge gestore impianto oppure attendere 30 secondi. Due beep brevi confermano l'avvenuta programmazione.

- Programación de la credencial del residente
- Programming inwonerbadge
- Programação de crachá residente
- Programowanie breloka mieszkańca

- Avvicinare al lettore il **badge gestore impianto** fino al lampeggio del LED Serratura e tono di conferma.
- Move the system **manager badge** close to the reader until the Door lock LED flashes, and a confirmation sound is heard.
- Approcher le **Badge administrateur** installation du lecteur et attendre que le LED Serrure clignote et qu'une tonalité de confirmation soit émise.
- Dem Lesegerät das **Badge des Anlagenbetreibers** nähern, bis die LED des Schlosses blinkt und das Bestätigungssignal ertönt.
- Acerque al lector la **credencial del administrador** del sistema hasta que parpadea el LED de la Cerradura y se produzca el tono de confirmación.
- Houd de installatiebeheerder **badge voor het leesapparaat** tot de LED slot gaat knipperen en u ter bevestiging een geluidssignaal hoort.
- Aproxime ao leitor o **Crachá gestor** da instalação até o lampejo do LED da Fechadura e o tom de confirmação.
- Zbliżyć **Brelok administratora** do obszaru czytnika panelu i zaczekać na zaświecenie się LED otwarcia zamka i pojawienie się sygnału dźwiękowego.

- Move the **resident badge** to save close to the reader until the Door lock LED flashes, and a confirmation sound is heard. If programming other resident badges, move each one close to the reader within 30 seconds from the previous one. To confirm that the programming procedure has been completed move the system manager badge close, or wait 30 seconds. Two short beeps confirm that programming has been successful.
- Approcher le **Badge résident** à mémoriser du lecteur et attendre que le LED Serrure clignote et qu'une tonalité de confirmation soit émise. Pour programmer d'autres badges résidents, les approcher du lecteur dans les 30 secondes l'un après l'autre. Pour confirmer la fin de la programmation, approcher le badge master de gestion installation ou bien attendre 30 secondes. Deux bips brefs confirment la programmation.
- Dem Lesegerät das **Badge des Bewohners** nähern, das gespeichert werden soll, bis die LED des Schlosses blinkt und das Bestätigungssignal ertönt. Um weitere Badge zu programmieren, diese innerhalb von 30 Sekunden nach dem vorhergehenden dem Lesegerät nähern. Um das Ende der Programmierung zu bestätigen, das Badge des Anlagentreibers nähern oder 30 Sekunden warten. Zwei kurze Pieptöne bestätigen, dass die Programmierung erfolgt ist.
- Acerque al lector la **credencial residente** que desea memorizar hasta que parpadea el LED de la Cerradura y se produzca el tono de confirmación. Para programar otras credenciales residentes, es preciso acercaras al lector antes de 30 segundos. Acerque al lector la credencial residente que desea memorizar

hasta que parpadea el LED de la Cerradura y se produzca el tono de confirmación. Para programar otras credenciales residentes, es preciso acercaras al lector antes de 30 segundos de la anterior.

Para confirmar que se ha terminado la programación, acerque la credencial de administrador del sistema o espere 30 segundos. Dos breves bips confirmarán que se ha efectuado la programación.

- *Houd de inwonerbadge die opgeslagen moet worden voor het leesapparaat tot de LED slot gaat knipperen en u ter bevestiging een geluidssignaal hoort.*
Als u andere inwonerbadges wilt opslaan, moet u deze binnen 30 seconden na de vorige badge voor het leesapparaat houden.
Houd ter bevestiging de installatiebeheerder badge voor het leesapparaat of wacht 30 seconden.
De programmering is verricht als u twee korte pieptonen hoort.
- Aproxime ao leitor o **crachá residente** a memorizar, até o lampejo do LED da Fechadura e do tom de confirmação. Para programar outros crachás residentes, aproxime-os ao leitor dentro de 30 segundos do anterior. Para confirmar o fim da programação, aproximar o crachá gestor da instalação ou então esperar 30 segundos. Dois beep breves confirmam a ocorrida programação.
- *W celu zapamiętania zbliżyć Brelok mieszkańca do obszaru czytnika panelu i zaczekać na miganie LED otwarcia zamka i pojawienie się sygnału dźwiękowego. Jeżeli mają być zaprogramowane kolejne breloki, należy zbliżać je kolejno w odstępach nie większych niż 30 sek. od zaprogramowania poprzedniego breloka.*
Aby zatwierdzić zakończenie procedury należy ponownie zbliżyć brelok administratora, lub zaczekać 30 sekund.
Dwa krótkie dźwięki potwierdzają zakończenie procedury powodzeniem.

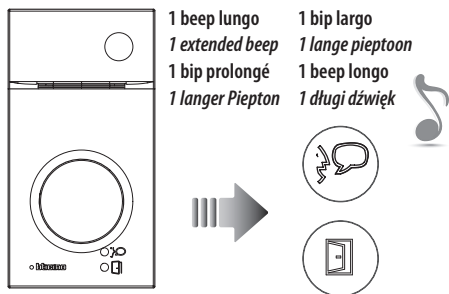

- Se la memorizzazione non va a buon fine, si accendono contemporaneamente i LED Serratura e Connessione e il dispositivo emette un beep lungo.

- *If the saving is not successful, the Door lock and Connection LED light up at the same time and the device gives a long beep.*

- Si la mémorisation échoue, les voyants Serrure et Connexion s'allument simultanément et le dispositif émet un bip prolongé.

- *Wenn die Speicherung nicht erfolgreich abgeschlossen wird, leuchten die LED Schloss und Verbindung gleichzeitig auf und die Vorrichtung erzeugt einen langen Piepton.*

- Si la memorización no se realiza, los LEDs Cerradura y Conexión se encienden al mismo tiempo y el dispositivo emite un beep largo.

- *Als het opslaan niet goed verloopt, gaan de leds Slot en Verbinding tegelijkertijd branden en laat het apparaat een lange piepton horen.*

- Se a memorização não for bem-sucedida, acendem-se, simultaneamente, os LED Fechadura e Conexão e o dispositivo emite um beep prolongado.

- *Jeżeli zapamiętanie nie powiedzie się, zaświecą się jednocześnie LED otwarcia zamka i połączenia oraz zostanie wyemitowany długi dźwięk.*

- Cancellazione di tutti i badge residenti in memoria
- *Cancellation of all the residents badges saved in the memory*
- Effacement de tous les badges résidents mémorisés
- *Alle gespeicherten Badges der Bewohner löschen*

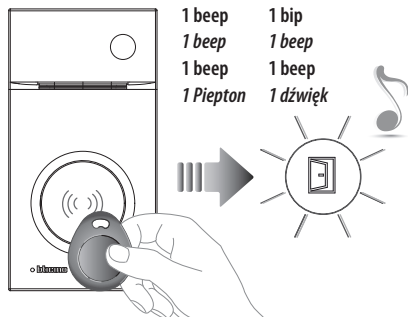

- Gestore impianto
- *Manager master*
- Master de gestion
- *Master Verwaltung*
- Credencial maestra

- administrador
- *Master beheerder*
- Master gestor
- *Master Administratora*

- Cancelación de todas las credenciales residentes memorizadas
- *Alle inwonerbadges uit het geheugen wissen*
- Cancelamento de todos os crachás residentes na memória
- *Kasowanie z pamięci wszystkich breloków mieszkańca*

- Avvicinare al lettore il **badge gestore impianto** fino al lampeggio del LED Serratura e tono di conferma.
- *Move the system **manager badge** close to the reader until the Door lock LED flashes, and a confirmation sound is heard.*
- Approcher le **Badge administrateur** installation du lecteur et attendre que le LED Serrure clignote et qu'une tonalité de confirmation soit émise.
- *Dem Lesegerät das **Badge des Anlagenbetreibers** nähern, bis die LED des Schlosses blinkt und das Bestätigungssignal ertönt.*
- Acerque al lector la **credencial del administrador** del sistema hasta que parpadea el LED de la Cerradura y se produzca el tono de confirmación.
- *Houd de installatiebeheerder **badge voor het leesapparaat** tot de LED slot gaat knipperen en u ter bevestiging een geluidssignaal hoort.*
- Aproxime ao leitor o **Crachá gestor** da instalação até o lampejo do LED da Fechadura e o tom de confirmação.
- *Zbliżyć **Brelok administratora** do obszaru czytnika panelu i zaczekać na zaświecenie się LED otwarcia zamka i pojawienie się sygnału dźwiękowego.*

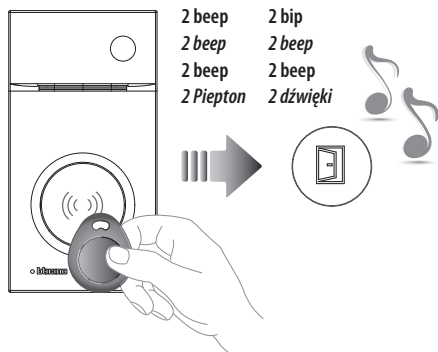

- 2 volte Gestore impianto
- *2 fois Manager master*
- 2 fois Master de gestion
- *2 Mal Master Verwaltung*
- 2 veces Credencial maestra

- de administrador
- *2 maal Master beheerder*
- 2 vezes Master gestor
- *2 razy zbliżyć brelok Master Administratora*

- Riavvicinare per 2 volte consecutive il badge gestore impianto. Quando la cancellazione è avvenuta si accende il LED Serratura e il dispositivo emette 2 beep.
- *Move the system manager badge close twice in succession. When the cancellation is completed, the Door lock LED comes, on and the device emits 2 beeps.*
- Approcher à nouveau 2 fois de suite le badge master de gestion installation. Une fois l'effacement obtenu, le LED Serrure s'allume et le dispositif émet 2 bips.
- *Das Badge des Anlageneiters 2 Mal nähern. Nach erfolgter Löschung leuchtet die LED des Schlosses auf und die Vorrichtung erzeugt 2 Pieptöne.*
- Acerque 2 veces seguidas la credencial maestra de administrador del sistema. Cuando se produce la cancelación, se ilumina el LED Cerradura y el dispositivo emite 2 bips.
- *Houd de installatiebeheerder badge 2 maal voor het leesapparaat. De LED slot gaat branden en u hoort 2 pieptonen als de badges zijn gewist.*
- Voltar a aproximar, por 2 vezes consecutivas, o crachá gestor da instalação. Uma vez que interveio o cancelamento, acendese o LED da fechadura e o dispositivo emite 2 beep.
- *Powtórnie zbliżyć Brelok administratora do obszaru czytnika panelu 2 razy. Zaświecenie się LED otwarcia zamka i dwa krótkie dźwięki potwierdzają zakończenie procedury powodzeniem.*

• Reset

Nel caso si avesse la necessità di cancellare tutti i badge (gestore impianto e residenti) precedentemente memorizzati è possibile resettare il posto esterno.

• Reset

In order to cancel all the previously saved badges (system manager and residents) the entrance panel can be reset.

• Réinitialisation

Dans le cas où il serait nécessaire d'éliminer tous les badges (master de gestion installation et résidents) précédemment mémorisés, il est possible de réinitialiser le poste externe.

• Reset

Falls alle zuvor gespeicherten Badges (Anlagenbetreiber und Bewohner) gelöscht werden sollen, kann die Türstation zurückgestellt werden.

• Reset

En caso de que fuera necesario cancelar todas las credenciales memorizadas (administrador del sistema y residentes), es posible restablecer la placa exterior.

• Reset

U kunt alle badges (installatiebeheerder en inwonersbadges) uit het geheugen wissen door het externe punt te resetten.

• Rearme

No caso que houvesse a necessidade de cancelar todos os crachás (gestor da instalação e residentes), memorizados anteriormente, será possível fazer o rearme (reset) da unidade externa.

• Reset

Aby skasować wszystkie zapamiętane breloki (administratora i mieszkańców) należy wykonać resetowanie panelu.

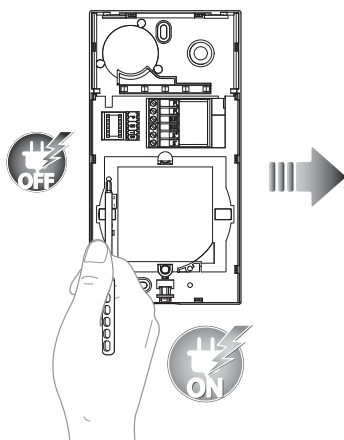

1 beep lungo

1 extended beep

1 bip prolongé

1 langer Piepton

1 bip largo

1 lange pieptoon

1 beep longo

1 długi dźwięk

- Togliere il BUS; tenendo premuto il pulsante di programmazione, ridare alimentazione. Mantenere premuto il pulsante di programmazione fino all'accensione alternata dei LED Serratura e Connessione + beep lungo.
- Remove the BUS; press and hold down the programming pushbutton, reconnect the power supply. Press and hold down the programming pushbutton until the Door lock and the Connection LEDs start flashing in succession; a long beep is also heard.
- Retirer le BUS ; rétablir l'alimentation en maintenant enfoncée la touche de programmation. Maintenir enfoncée la touche de programmation jusqu'à ce que les LEDs Serrure et Connexion clignotent alternativement + bip long.
- Den BUS abtrennen, die Programmierungstaste gedrückt halten und wieder Strom geben. Die Programmierungstaste gedrückt halten, bis die LEDs des Schlosses und der Verbindung abwechselnd aufleuchten und ein langes Bestätigungssignal ertönt.
- Desconecte el BUS, mantenga apretado el pulsador de programación y vuelva a conectar la alimentación. Mantenga apretado el pulsador de programación hasta el encendido alternado de los LEDs Cerradura y Conexión + bip largo.
- Verwijder de BUS, houd de programmeringsknop ingedrukt en heractiveer de voeding. Houd de programmeringsknop ingedrukt tot de LED slot en de LED verbinding gaan knipperen en u een lange pieptoon hoort.
- Remova o BUS; mantendo carregado o botão de programação, volte a ligar a alimentação. Mantenha carregado o botão de programação até o acendimento alternado dos LED da Fechadura e da Conexão + beep longo.
- Odłączyć zasilanie BUS, przytrzymać przycisk programowania, przywrócić zasilanie. Przytrzymać przycisk programowania, aż LED otwarcia zamka i połączenia zaczną migać naprzemiennie i pojawi się długi dźwięk.

- Installazione del posto interno
- *Handset installation*
- Installation du poste interne
- *Installation der Hausstation*

- Instalación de la unidad interior
- *Installatie van het intern punt*
- Instalação da unidade interna
- *Instalacja aparatu wewnętrznego*

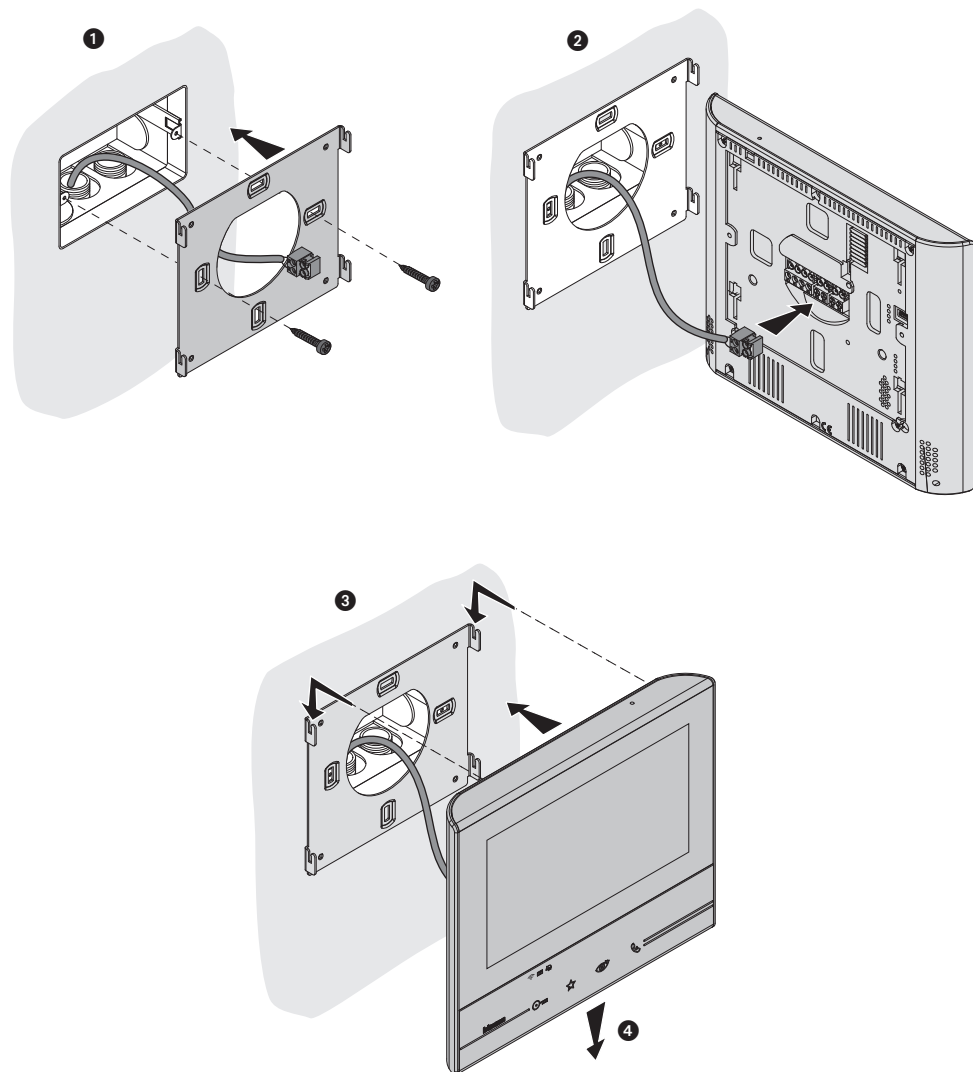

- **Installazione con base da tavolo 344632**
- **Installation with table-top base 344632**
- **Installation avec base de table 344632**
- **Installation auf Tischhalterung 344632**
- **Instalación con una base de mesa 344632**
- **Installatie op tafelsteun 344632**
- **Instalação com uma base de mesa 344632**
- **Montaż na podstawie biurkowej 344632**

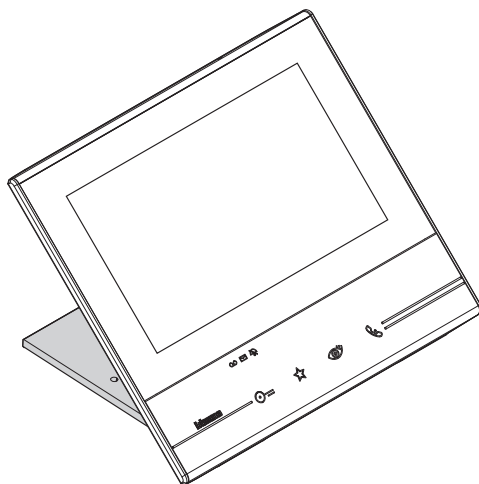

- È possibile installare il dispositivo su base da tavolo (344632) acquistabile separatamente.
- *It is possible to install the device on table-top base (344632) to be purchased separately.*
- Il est possible d'installer le dispositif sur base de table (344632) vendue séparément.
- *Das Gerät kann auf eine separat zu erwerbende Tischunterlage (344632) installiert werden.*
- El dispositivo se puede instalar sobre una base de sobremesa (344632) en venta por separado.
- *Het apparaat kan geïnstalleerd worden op de apart te bestellen tafelsteun (344632).*
- É possível instalar o dispositivo em uma base para mesa (344632) adquirível separadamente.
- *Możliwy jest montaż aparatu na podstawie biurkowej (344632) zamawianej oddzielnie*

- **Installazione Wi-Fi**
- **Wi-Fi Installation**
- **Installation Wi-Fi**

- **Installation Wi-Fi**
- **Instalación Wi-Fi**
- **WiFi-installatie**

- **Instalação Wi-Fi**
- **Instalacja Wi-Fi**



 La connessione del dispositivo ad una rete Wi-Fi è stata attivata correttamente e configurata nell'apposita sezione
The device has been correctly connected to the Wi-Fi network and configured in the appropriate section.
 La connexion du dispositif à un réseau Wi-Fi a été correctement activée et configurée dans la section prévue à cet effet.
Die Verbindung der Vorrichtung mit einem Wi-Fi-Netz ist richtig erfolgt und im entsprechenden Abschnitt konfiguriert.
 La conexión del dispositivo a una red Wi-Fi se ha activado correctamente y configurado en la sección correspondiente.
De verbinding van het apparaat met een Wi-Fi-netwerk is correct in het specifieke deel geactiveerd en geconfigureerd
 A conexão do dispositivo em uma rede Wi-Fi foi ativada corretamente e configurada na expressa seção
Aparat został prawidłowo podłączony do sieci Wi-Fi i skonfigurowany w odpowiedniej sekcji menu

- * Verificare sempre il segnale Wi-Fi sul display del dispositivo, prima dell'installazione definitiva degli oggetti.
Always check the Wi-Fi signal on the device display before final installation of the objects.
Veiller à toujours contrôler le signal Wi-Fi sur l'écran du dispositif avant de procéder à l'installation définitive des objets.
Das Wi-Fi-Signal immer zuerst am Display kontrollieren, bevor die Objekte definitiv installiert werden.
 Verifique siempre la señal Wi-Fi en la pantalla del dispositivo antes de la instalación definitiva de los objetos.
Verifieer altijd het WiFi-signaal op het display van het apparaat voordat u de voorwerpen definitief installeert.
 Verificar sempre o sinal Wi-Fi no ecrã do dispositivo antes da instalação definitiva dos objetos.
Zawsze należy sprawdzić na ekranie aparatu jakość sygnału Wi-Fi przed ostatecznym zainstalowaniem elementów zestawu
- ✓¹ Sugerito *Suggested* *Recommandé* *Empfohlen* *Aconsejado* *Aanbevolen* *Sugere-se* *Sugerowane*

 Il segnale Wi-Fi non è sufficiente per garantire il corretto trasferimento della chiamata e le altre funzioni allo smartphone.
The Wi-Fi signal is not sufficient to ensure the correct call transfer and other smartphone features.
 Le signal Wi-Fi n'est pas suffisant pour garantir le transfert de l'appel ni les autres fonctions du smartphone.
Das Wi-Fi-Signal ist zu schwach, um die Weiterleitung des Anrufs und andere Funktionen des Smartphones zu garantieren.
 La señal de Wi-Fi no es suficiente para garantizar la transferencia correcta de la llamada y las otras funciones con el smartphone.
Het Wi-Fi-signaal is niet sterk genoeg voor de correcte doorschakeling van de oproep en de andere functies van de smartphone.
 O sinal Wi-Fi não é suficiente para garantir a correta transferência da chamada e as demais funções do smartphone.
Sygnal Wi-Fi nie jest wystarczający, aby zapewnić prawidłową współpracę ze smartfonem (np. przekaz wywołania)

- Pareti divisorie in muratura
- Pareti in legno
- Pareti in cartongesso

- *Partition masonry walls*
- *Wood walls*
- *Plasterboard walls*

- Cloisons en dur
- Cloisons en bois
- Cloisons en placoplâtre

- *Trennwände aus Mauerwerk*
- *Holzwände*
- *Wände aus Gipskarton*

- Tabiques de albañilería
- Paredes de madera
- Paredes de pladur

- *Muren van metselwerk*
- *Houten muren*
- *Gipsplaten muren*

- Paredes divisorias de alvenaria
- Paredes de madeira
- Paredes de gesso cartonado

- *Ścianki działowe murowane*
- *Ścianki drewniane*
- *Ścianki karton gipsowe*



- Pareti in cemento armato – Pareti portanti
- Pareti in pietra – Pareti metalliche

- *Walls in reinforced concrete – Load-bearing walls*
- *Stone walls – Metal walls*

- Murs en ciment armé – Murs porteurs
- Murs en pierre – Cloisons métalliques

- *Betonwände – Tragende Wände*
- *Wände aus Stein – Wände aus Metall*

- Paredes de hormigón armado – Paredes portantes
- Paredes de piedra – Paredes metálicas

- *Muren van gewapend beton – Dragende muren*
- *Stenen muren – Metalen muren*

- Paredes de cemento armado – Paredes estruturais
- Paredes de pedra – Paredes metálicas

- *Ściany z cegły i zbrojonego betonu – Ściany nośne*
- *Ściany z kamienia – Ściany metalowe*

Nota: è consigliato installare il Classe300X in prossimità del router Wi-Fi

Nota: è possibile installare un solo Classe300X per ogni rete Wi-Fi (SSID)

Nota: è possibile installare un solo Classe300X per ogni appartamento.

Nota: It is recommended that the Classe300X is installed near the Wi-Fi router

Nota: It is possible to install just one Classe300X for each Wi-Fi (SSID) network

Note: it is possible to install just one Classe300X for each apartment.

Note : il est recommandé d'installer le dispositif Classe 300X à proximité du router Wi-Fi

Note : il est possible d'installer un seul dispositif Classe 300X pour chaque réseau Wi-Fi (SSID)

Note: il est possible d'installer un seul dispositif Classe 300X pour chaque appartement.

Anmerkung: das Gerät Classe 300X möglichst in der Nähe des Routers Wi-Fi installieren

Anmerkung: es kann nur ein Gerät Classe 300X für jedes Wi-Fi-Netz (SSID) installiert werden

Anmerkung: Es kann nur ein Gerät Classe 300X pro Wohnung installiert werden

Nota: es aconsejable instalar el Classe300X cerca del router Wi-Fi

Nota: se pueden instalar un solo Classe300X por cada red Wi-Fi (SSID)

Nota: se pueden instalar un solo Classe300X por cada apartamento.

Opmerking: het wordt aanbevolen om Classe300X in de buurt van de WiFi-router te installeren

Opmerking: per WiFi-netwerk (SSID) kan slechts één Classe300X worden geïnstalleerd

Opmerking: per appartement kan slechts één Classe300X worden geïnstalleerd.

Nota: recomenda-se instalar o Classe300X em proximidade do router Wi-Fi

Nota: é possível instalar apenas um Classe300X para cada rede Wi-Fi (SSID)

Nota: é possível instalar apenas um Classe300X para cada apartamento.

Uwaga: Zalecane jest zainstalowanie Classe 300X13E jak najbliżej routera Wi-Fi

Uwaga: Możliwe jest zainstalowanie tylko jednego aparatu Classe 300X13E dla jednej sieci Wi-Fi (SSID)

Uwaga: Możliwe jest zainstalowanie tylko jednego aparatu Classe 300X13E w mieszkaniu

- Verifica la qualità del segnale Wi-Fi dal display del dispositivo (vedi Manuale Installatore), se è bassa o inesistente, assicurati che:
 - il dispositivo non sia installato vicino a grossi oggetti metallici o dispositivi elettrici che possono generare campo elettromagnetico;
 - tra il router/access point ed il Classe 300X ci siano meno pareti possibili.
- *Check the Wi-Fi signal quality from the device display (see the Installer Manual). If it is low or does not exist, make sure that:*
 - *the device is not installed near large metal objects or electric devices that can generate electromagnetic field;*
 - *there are fewer possible walls between the router/access point and the Classe 300X.*
- Contrôler la qualité du signal Wi-Fi depuis l'écran du dispositif (voir Manuel Installateur) : si elle est basse ou si le signal est inexistant, s'assurer :
 - que le dispositif n'est pas installé à proximité d'objets métalliques volumineux ou de dispositifs électriques susceptibles de générer un champ électromagnétique ;
 - qu'entre le router/access point et le dispositif Classe 300X soit présent un nombre minime de cloisons, si possible aucune.
- *Die Qualität des Wi-Fi-Signals am Display der Vorrichtung kontrollieren (siehe Handbuch des Installateurs). Wenn es zu schwach oder nicht vorhanden ist, Folgendes prüfen:*
 - *Die Vorrichtung darf nicht in der Nähe von großen Metallgegenständen oder elektrischen Vorrichtungen installiert sein, die ein Magnetfeld erzeugen können;*
 - *Zwischen Router/Access Point und das Gerät Classe 300X sollten sich so wenig Wände wie möglich befinden.*
- Verifique la calidad de la señal Wi-Fi en la pantalla del dispositivo (véase el Manual del Instalador), si es baja o inexistente, asegúrese de que:
 - el dispositivo no se encuentre instalado cerca de objetos metálicos grandes o dispositivos eléctricos que puedan generar un campo electromagnético;
 - entre el router/access point y el Classe 300X haya menos paredes posibles.
- *Verifieer de kwaliteit van het WiFi-sigitaal op het display van het apparaat (zie de installatiehandleiding). Controleer het volgende als het zwak is of ontbreekt:*
 - *het apparaat is niet geïnstalleerd in de buurt van grote metalen voorwerpen of elektrische apparaten die een sterk elektromagnetisch veld kunnen opwekken;*
 - *tussen de router/het access point en Class300X bevindt zich het kleinst mogelijke aantal muren*
- Verificar a qualidade do sinal Wi-Fi mediante o ecrã do dispositivo (consultar a Manual do Instalador), se for baixa ou inexistente, certificar-se que:
 - o dispositivo não esteja instalado em proximidade de grandes objetos metálicos ou dispositivos elétricos que podem gerar campo eletromagnético;
 - Entre o router/ponto de acesso e o Classe 300X haja o menor número de paredes possível.
- *Sprawdzić jakość sygnału Wi-Fi na ekranie aparatu (patrz Instrukcja instalatora). Jeżeli jest słaby lub nie ma go w ogóle, upewnić się, że:*
 - *aparat nie jest zainstalowany w pobliżu dużych obiektów metalowych lub urządzeń elektrycznych, które mogą generować pole elektromagnetyczne*
 - *między aparatem Classe 300X13E, a routerem / punktem dostępowym Wi-Fi znajduje się możliwie mało ścian*

- Configurazione posto interno
- *Internal unit configuration*
- Configuration poste interne
- *Konfiguration einer Hausstation*

⊙	⊙	⊙	⊙	⊙	⊙	⊙	⊙
J1	J2	N		P		M	M
⊙	⊙	⊙	⊙	⊙	⊙	⊙	⊙

- J1 = Estrai se è presente l'alimentazione supplementare (morsetto 1 & 2)
 J2 = Per il corretto funzionamento non estrarre
 NN = Indirizzo del dispositivo
 PP = Indirizzo del PE di cui apri la Serratura con PI a riposo e a cui indirizzi l'autoaccensione
 MM= Modalità di funzionamento secondo le tabelle alle pagine seguenti.

J1 = Remove if the additional power supply is present (clamp 1 and 2)

J2 = For correct operation do not remove

NN = Device address

PP = Address of the EP of which you can open the Door Lock with Handset idle, and to which you can send the auto-on command

MM= Mode of operation according to the tables on the following pages

J1 = Extraire en présence de l'alimentation supplémentaire (bornes 1 et 2)

J2 = Pour le bon fonctionnement ne pas extraire

NN = Adresse du dispositif

PP = Adresse du PE dont la serrure est ouverte avec PI au repos et auquel est adressé l'auto-allumage

MM= Modalité de fonctionnement conformément aux tableaux des pages suivantes.

J1 = Abziehen, wenn ein zusätzliche Stromversorgung vorhanden ist (Klemme 1&2)

J2 = Für einen einwandfreien Betrieb nicht heraus nehmen.

NN = Adresse der Vorrichtung

PP = Adresse der TS mit dem zu öffnenden Schloss, mit HS im Ruhestand, der die Selbstschaltung bestimmt ist

MM= Funktionsmodus laut Tabellen in den nachfolgenden Seiten

- Configuración de la unidad interior
- *Het interne punt configureren*
- Configuração da unidade interna
- *Konfiguracja aparatu wewnetrznego*

J1 = Extraiga con presencia de la alimentación adicional (borne 1 & 2)

J2 = Para el funcionamiento correcto, no efectúe la extracción.

NN = Dirección del dispositivo

PP = Dirección PE de la que abre la Cerradura con UI en reposo y a la que dirige el autoencendido

MM= Modo de funcionamiento según las tablas de las páginas siguientes.

J1 = uitnemen als een extra voeding aanwezig is (aansluitklem 1 & 2)

J2 = Niet uitnemen voor een correcte werking

NN = Adres van het apparaat

PP = Adres van buitenpost waar het slot van wordt ontgrendeld met binnenpost in ruststand en waar de automatische inschakeling naar wordt gestuurd

MM= Functioneringswijze volgens de tabellen op de volgende pagina's

J1 = Extraí caso esteja presente a alimentação adicional (borne 1 & 2)

J2 = Para o correto funcionamento não extraír

NN = Endereço do dispositivo

PP = Endereço da UE através da qual você abre a fechadura com a UI em repouso e à qual endereça o autoacendimento

MM= Modalidade de funcionamento segundo as tabelas das próximas páginas.

J1 = Wyjąć jeżeli podłączony jest dodatkowy zasilacz (zaciski 1 i 2)

J2 = Nie wyjmować - konieczny dla prawidłowego działania

NN = Adres aparatu

















PP = Adres domyślnego PZ, przy którym zamek może być otwarty bez wywołania oraz na który działa komenda autoaktywacji











MM= Tryb pracy zgodnie z tabelami na dalszych stronach











- Configurazione fisica
- Physical configuration
- Configuration physique
- *Physische Konfiguration*
- *Configuración física*
- *Fysieke configuratie*
- *Configuração física*
- *Konfiguracja fizyczna*

- Le funzioni che puoi attribuire al tasto Preferiti (★) in modo fisico (tramite configuratore inserito nella sede MM-(unità)) sono le seguenti:
- *The functions that can be attributed to the Preferred key (★) using the physical procedure (configurator inserted in the MM - (units) socket) are the following:*
- Les fonctions qu'il est possible d'attribuer à la touche Favoris (★) en mode physique (à travers le configurateur placé dans le logement MM-(unité)) sont les suivantes :
- *Die Funktionen, die der Taste Favoriten (★) physisch zugeordnet werden können (Konfigurator im Sitz MM-(Einheit)) sind folgende:*
- Las funciones a las que puede atribuir la tecla Favoritos (★) físicamente (mediante un configurador en el alojamiento MM-(unidad)) son las siguientes:
- *De volgende functies kunnen op fysieke wijze aan de toets Favorieten (★) worden toegekend (met de configuratie in MM-(eenheden):*
- As funções que você pode atribuir ao botão Preferidos (★) em modo físico (por meio de configurador inserido no alojamento MM [unidade]) são as seguintes:
- *Funkcje jakie mogą być przypisane do przycisku Ulubione (★) w konfiguracji fizycznej (konfigurator umieszczony w prawym gnieździe (jednostek) pozycji M) są następujące:*

J1	J2	N	P	M
○	○	○	○	○
○	○	○	○	○
○	○	○	○	○

MM =		<ul style="list-style-type: none"> • Comando Luce Scale • <i>Staircase Light Control</i> • Commande Lumières Escaliers • <i>Steuerung Treppenlicht</i> 	<ul style="list-style-type: none"> • Mando Luz Escaleras • <i>Bediening traphuisverlichting</i> • Comando da Luz das Escadas • <i>Sterowanie oświetleniem schodów</i>
MM =		<ul style="list-style-type: none"> • Comando diretto Serratura del P+1 • <i>Direct control of P+1 Door lock</i> • Commande directe Serrure du P+1 • <i>Direkte Schlosssteuerung der P+1</i> 	<ul style="list-style-type: none"> • Mando directo Cerradura del P+1 • <i>Directe bediening slot P+1</i> • Comando diretto da Fechadura do P+1 • <i>Sterowanie bezpośrednie zamkiem P+1</i> <div style="text-align: right;">  P+1  P+1  P+1 MOD=5 </div>
MM =		<ul style="list-style-type: none"> • Comando diretto Serratura del P+2 • <i>Direct control of P+2 Door lock</i> • Commande directe Serrure du P+2 • <i>Direkte Schlosssteuerung der P+2</i> 	<ul style="list-style-type: none"> • Mando directo Cerradura del P+2 • <i>Directe bediening slot P+2</i> • Comando diretto da Fechadura do P+2 • <i>Sterowanie bezpośrednie zamkiem P+2</i> <div style="text-align: right;">  P+2  P+2  P+2 MOD=5 </div>
MM =		<ul style="list-style-type: none"> • Comando diretto Serratura del P+3 • <i>Direct control of P+3 Door lock</i> • Commande directe Serrure du P+3 • <i>Direkte Schlosssteuerung der P+3</i> 	<ul style="list-style-type: none"> • Mando directo Cerradura del P+3 • <i>Directe bediening slot P+3</i> • Comando diretto da Fechadura do P+3 • <i>Sterowanie bezpośrednie zamkiem P+3</i> <div style="text-align: right;">  P+3  P+3  P+3 MOD=5 </div>
MM =		<ul style="list-style-type: none"> • Autoaccensione diretta del P+1 • <i>P+1 direct auto-switching on</i> • Auto-allumage direct du P+1 • <i>Direkte Selbstschaltung der P+1</i> 	<ul style="list-style-type: none"> • Autoencendido directo del P+1 • <i>Directe automatische P+1</i> • Autoacendimento direto do P+1 • <i>Autoaktywacja bezpośrednia P+1</i> <div style="text-align: right;">  P+1  P+1  P+1 MOD=9 </div>



MM = 	<ul style="list-style-type: none"> • Autoaccensione diretta del P+2 • P+2 direct auto-switching on • Auto-allumage direct du P+2 • Direkte Selbstschaltung der P+2 	<ul style="list-style-type: none"> • Autoencendido directo del P+2 • Directe automatische P+2 • Autoacendimento direto do P+2 • Autoaktywacja bezpośrednia P+2 	
MM = 	<ul style="list-style-type: none"> • Autoaccensione diretta del P+3 • P+3 direct auto-switching on • Auto-allumage direct du P+3 • Direkte Selbstschaltung der P+3 	<ul style="list-style-type: none"> • Autoencendido directo del P+3 • Directe automatische P+3 • Autoacendimento direto do P+3 • Autoaktywacja bezpośrednia P+3 	
MM = 	<ul style="list-style-type: none"> • Cercapersona • Paging • Cherche-personnes • Personensuche 	<ul style="list-style-type: none"> • Buscapersonas • Buzzer • Procura pessoas • Funkcja Pager 	
MM = 	<ul style="list-style-type: none"> • Intercom su se stesso • Internal intercom • Intercom sur soi-même • Intercom auf sich selbst 	<ul style="list-style-type: none"> • Intercomunicación en sí misma • Intercom op zich • Intercom sobre si mesmo • Interkom do aparatów o tym samym adresie 	
MM = 	<ul style="list-style-type: none"> • Attivazione/Disattivazione studio professionale • Enabling/disabling Office function • Activation/Désactivation Bureau • Büro-Funktion aktivieren/deaktivieren 	<ul style="list-style-type: none"> • Activación/Desactivación Oficina Profesional • Activating/Deactivating professionale studio • Ativação/Desativação do Estúdio profissional • Aktywacja / Dezaktywacja funkcji Pracownia / Gabinet zawodowy 	



J1	J2	N	P	M
				
				

- Il configuratore fisico MM – (decine) stabilisce quali sono le 4 icone di AZIONI RAPIDE che compaiono sulla HOME PAGE e che puoi attivare dal touch del display. Ti riportiamo le possibili configurazioni nella tabella seguente.
- *The MM - (tenths) physical configurator decides which are the 4 QUICK ACTIONS icons that appear on the HOME PAGE, and can be activated by touching the display. The possible configurations are shown in the following table.*
- Le configureur physique MM – (dizaines) établit quelles sont les 4 icônes d’ACTIONS RAPIDE qui s’affiche sur la PAGE D’ACCUEIL et qu’il est possible d’activer depuis l’écran tactile. Dans le tableau suivant sont indiquées les différentes configurations possibles.
- *Der physische Konfigurator MM - (Zehner) entscheidet welche 4 Symbole der SCHNELLFUNKTIONEN auf der HOMEPAGE angezeigt werden und über den Touchscreen aktiviert werden können. In nachstehender Tabelle sind die möglichen Konfigurationen zusammengefasst.*
- El configurador físico MM – (decenas) decide los 4 iconos de las ACCIONES RÁPIDAS que aparecen en la Página de Inicio y que puede activar en la pantalla táctil. La tabla siguiente contiene las configuraciones posibles.
- *De fysieke configurator MM – (tienden) bepaalt welke 4 iconen van de SNELTOETSEN op de HOMEPAGINA worden weergegeven en op het touchscreen geactiveerd kunnen worden.*
- O configurador físico MM - (dezenas) decide quais são os quatro ícones de AÇÕES RÁPIDAS que aparecem na HOME PAGE e que você pode ativar mediante o toque do display. Referimos as possíveis configurações na tabela a seguir
- *Konfigurator umieszczony w lewym gnieździe (dziesiątek) pozycji M określa, które funkcje, aktywowane bezpośrednio dotknięciem przypisanych im ikon, pojawią się na ekranie głównym jako 4 SKRÓTY. Możliwe konfiguracje są przedstawione w poniższej tabeli.*

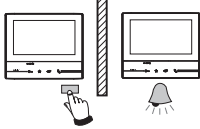
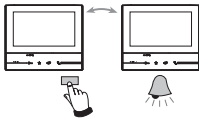
	IT - Legenda	EN - Legend	FR - Légende	DE - Erläuterung
	<p>Attivazione del PE (configurato con P+1) in modo diretto senza la chiamata oppure attivazione attuatore 346200/346210 (configurato con P+1 e MOD=9)</p>	<p>Activating the EP (configured with P+1) directly without the call or activating actuator 346200/346210 (configured with P+1 and MOD=9)</p>	<p>Activation du PE (configuré avec P+1) en mode direct sans l'appel ou activation actionneur 346200/346210 (configuré avec P+1 et MOD=9)</p>	<p>Aktivierung der Türstation (mit P+1 konfiguriert) auf direkte Weise ohne Ruf oder Aktivierung über den Aktivator 346200/346210 (mit P+1 und MOD=9)</p>
	<p>Apertura serratura del PE (configurato con P+1) in modo diretto senza la chiamata oppure attivazione attuatore 346200/346210 (configurato con P+1 e MOD=5) oppure attivazione attuatore 346230 (configurato con P+1)</p>	<p>Door lock opening of EP (configured with P+1) directly without the call or activating the actuator 346200/346210 (configured with P+1 and MOD=5) or activating the actuator 346230 (configured with P+1)</p>	<p>Ouverture serrure du PE (configuré avec P+1) en mode direct sans l'appel ou activation actionneur 346200/346210 (configuré avec P+1 et MOD=5) ou activation actionneur 346230 (configuré avec P+1)</p>	<p>Türöffnung der Türstation (mit P+1 konfiguriert) oder Aktivierung über den Aktivator 346200/346210 (mit P+1 und MOD=5) oder Aktivierung über den Aktivator 346230 (mit P+1 konfiguriert)</p>
	<p>Apertura serratura del PE (configurato con P+2) in modo diretto senza la chiamata oppure attivazione attuatore 346200/346210 (configurato con P+2 e MOD=5) oppure attivazione attuatore 346230 (configurato con P+2)</p>	<p>Door lock opening of EP (configured with P+2) directly without the call or activating the actuator 346200 (configured with P+2 and MOD=5) or activating the actuator 346230 (configured with P+2)</p>	<p>Ouverture serrure du PE (configuré avec P+2) en mode direct sans l'appel ou activation actionneur 346200 (configuré avec P+2 et MOD=5) ou activation actionneur 346230 (configuré avec P+2)</p>	<p>Türöffnung der Türstation (mit P+2 konfiguriert) oder Aktivierung über den Aktivator 346200/346210 (mit P+2 und MOD=5) oder Aktivierung über den Aktivator 346230 (mit P+2 konfiguriert)</p>
	<p>Apertura serratura del PE (configurato con P+3) in modo diretto senza la chiamata oppure attivazione attuatore 346200/346210 (configurato con P+3 e MOD=5) oppure attivazione attuatore 346230 (configurato con P+3)</p>	<p>Door lock opening of EP (configured with P+3) directly without the call or activating the actuator 346200/346210 (configured with P+3 and MOD=5) or activating the actuator 346230 (configured with P+3)</p>	<p>Ouverture serrure du PE (configuré avec P+3) en mode direct sans l'appel ou activation actionneur 346200/346210 (configuré avec P+3 et MOD=5) ou activation actionneur 346230 (configuré avec P+3)</p>	<p>Türöffnung der Türstation (mit P+3 konfiguriert) oder Aktivierung über den Aktivator 346200/346210 (mit P+3 und MOD=5) oder Aktivierung über den Aktivator 346230 (mit P+3 konfiguriert)</p>
	<p>Apertura serratura del PE (configurato con P+4) in modo diretto senza la chiamata oppure attivazione attuatore 346200/346210 (configurato con P+4 e MOD=5) oppure attivazione attuatore 346230 (configurato con P+4)</p>	<p>Door lock opening of EP (configured with P+4) directly without the call or activating the actuator 346200/346210 (configured with P+4 and MOD=5) or activating the actuator 346230 (configured with P+4)</p>	<p>Ouverture serrure du PE (configuré avec P+4) en mode direct sans l'appel ou activation actionneur 346200/346210 (configuré avec P+4 et MOD=5) ou activation actionneur 346230 (configuré avec P+4)</p>	<p>Türöffnung der Türstation (mit P+4 konfiguriert) oder Aktivierung über den Aktivator 346200/346210 (mit P+4 und MOD=5) oder Aktivierung über den Aktivator 346230 (mit P+4 konfiguriert)</p>

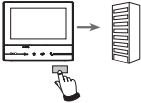
ES - Leyenda	NL - Legende	PT - Legenda	PL - Legenda
Activación del PE (configurado con P+1) en modo directo sin llamada o activación del actuador 346200/346210 (configurado con P+1 y MOD=9)	Rechtstreekse activering van het deurstation (als P+1 geconfigureerd) zonder oproep of activering van het toestel 346200/346210 (geconfigureerd als P+1 en MOD = 9)	Ligação da UE (configurada com P+1) de maneira directa sem a chamada ou então ligação do actuador 346200/346210 (configurado com P+1 e MOD=9).	Aktywacja PZ (skonfigurowanego z P+1) bezpośrednio bez wywołania lub aktywacja aktra 346200/346210 (skonfigurowanego z P+1 i MOD=9)
Apertura cerradura del PE (configurado con P+1) en modo directo sin llamada o activación del actuador 346200/346210 (configurado con P+1 y MOD=5) o activación del actuador 346230 (configurado con P+1)	Rechtstreekse opening van het deurslot van het als P+1 geconfigureerde deurstation, zonder oproep of activering van het toestel 346200/346210 (geconfigureerd als P+1 en MOD=5) of activering van het toestel 346230 (geconfigureerd als P+1)	Abertura da fechadura da UE (configurada com P+1) de maneira directa sem a chamada ou então ligação do actuador 346200/346210 (configurado com P+1 e MOD=5) ou então ligação do actuador 346230 (configurado com P+1).	Otwarcie zamka przy PZ (skonfigurowanym z P+1) bezpośrednio bez wywołania lub aktywacja aktora 346200/346210 (skonfigurowanego z P+1 i MOD=5) lub aktywacja 346230 (skonfigurowanego z P+1)
Apertura cerradura del PE (configurado con P+2) en modo directo sin llamada o activación del actuador 346200/346210 (configurado con P+2 y MOD=5) o activación del actuador 346230 (configurado con P+2)	Rechtstreekse opening van het deurslot van het als P+2 geconfigureerde deurstation, zonder oproep of activering van het toestel 346200/346210 (geconfigureerd als P+2 en MOD=5) of activering van het toestel 346230 (geconfigureerd als P+2)	Abertura da fechadura da UE (configurada com P+2) de maneira directa sem a chamada ou então ligação do actuador 346200/346210 (configurado com P+2 e MOD=5) ou então ligação do actuador 346230 (configurado com P+2)	Otwarcie zamka przy PZ (skonfigurowanym z P+2) bezpośrednio bez wywołania lub aktywacja aktora 346200/346210 (skonfigurowanego z P+2 i MOD=5) lub aktywacja 346230 (skonfigurowanego z P+2)
Apertura cerradura del PE (configurado con P+3) en modo directo sin llamada o activación del actuador 346200/346210 (configurado con P+3 y MOD=5) o activación del actuador 346230 (configurado con P+3)	Rechtstreekse opening van het deurslot van het als P+3 geconfigureerde deurstation, zonder oproep of activering van het toestel 346200/346210 (geconfigureerd als P+3 en MOD=5) of activering van het toestel 346230 (geconfigureerd als P+3)	Abertura da fechadura da UE (configurada com P+3) de maneira directa sem a chamada ou então ligação do actuador 346200/346210 (configurado com P+3 e MOD=5) ou então ligação do actuador 346230 (configurado com P+3)	Otwarcie zamka przy PZ (skonfigurowanym z P+3) bezpośrednio bez wywołania lub aktywacja aktora 346200/346210 (skonfigurowanego z P+3 i MOD=5) lub aktywacja 346230 (skonfigurowanego z P+3)
Apertura cerradura del PE (configurado con P+4) en modo directo sin llamada o activación del actuador 346200/346210 (configurado con P+4 y MOD=5) o activación del actuador 346230 (configurado con P+4)	Rechtstreekse opening van het deurslot van het als P+4 geconfigureerde deurstation, zonder oproep of activering van het toestel 346200/346210 (geconfigureerd als P+4 en MOD=5) of activering van het toestel 346230 (geconfigureerd als P+4)	Abertura da fechadura da UE (configurada com P+4) de maneira directa sem a chamada ou então ligação do actuador 346200/346210 (configurado com P+4 e MOD=5) ou então ligação do actuador 346230 (configurado com P+4)	Otwarcie zamka przy PZ (skonfigurowanym z P+4) bezpośrednio bez wywołania lub aktywacja 346200/346210 (skonfigurowanego z P+4 i MOD=5) lub aktywacja 346230 (skonfigurowanego z P+4)

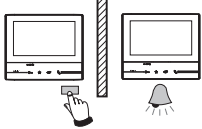
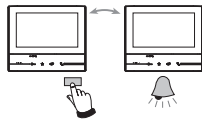
				
IT	Intercom tra appartamenti in impianti con interfaccia da appartamento 346850	Intercom all'interno dell'appartamento in impianti con interfaccia di appartamento 346850; oppure intercom tra appartamenti in impianti senza interfaccia di appartamento	Intercom su se stesso, invia la chiamata a tutti gli apparecchi con uguale indirizzo	Cercapersone, effettua una intercom generale, invia una chiamata a tutti gli apparecchi dell'impianto.
EN	Intercommunicability between apartments in systems with apartment interface 346850	Intercommunicability inside an apartment in systems with apartment interface 346850 or intercommunicability between apartments in systems without apartment interface	Intercom on itself, sends the call to all the devices with the same address	Paging, it makes general intercom and sends a call to all the handsets of the system
FR	Intercommunication entre appartements sur installations avec interface d'appartement 346850	Intercommunication à l'intérieur de l'appartement sur installations avec interface d'appartement 346850 ou intercommunication entre appartements sur installations sans interface d'appartement	Intercom sur lui-même, envoie l'appel à tous les appareils ayant une adresse identique	Cherche-personne, effectue une intercom générale, envoie un appel à tous les appareils de l'installation
DE	Gegenseitige Kommunikation zwischen Wohnungen für Anlagen mit Wohnungsschnittstelle 346850	Gegenseitige Kommunikation innerhalb der Wohnung für Anlagen mit Wohnungsschnittstelle 346850 oder gegenseitige Kommunikation zwischen Wohnungen für Anlagen ohne Wohnungsschnittstelle	Intercom mit einseitiger Funktion: sendet den Ruf an alle Geräte mit derselben Adresse	Personenrufergerät, Intercom mit allgemeiner Funktion, sendet den Ruf an alle Geräte der Anlage

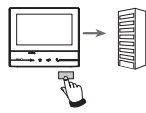
			
<p>ES</p> <p>Intercomunicación entre apartamentos en instalaciones con interfaz de departamento 346850</p>	<p>Intercomunicación en el apartamento en instalaciones con interfaz de apartamento 346850 o intercomunicación entre apartamentos en instalaciones sin interfaz de apartamento</p>	<p>Intercomunicación hacia los aparatos iguales, envía la llamada a todos los aparatos con igual dirección</p>	<p>Busca, realiza una intercom general, envía una llamada a todos los aparatos del sistema</p>
<p>NL</p> <p>Intercom tussen appartementen in installaties met interface van appartement 346850</p>	<p>Intercom binnen in het appartement in installaties met interface van appartement 346850 ofwel intercom tussen appartementen in installaties zonder interface van appartement</p>	<p>Intercom op zichzelf, stuurt de oproep naar alle toestellen met hetzelfde adres</p>	<p>Personenzoeksysteem, verricht een algemene intercom, stuurt een oproep naar alle apparaten van de installatie.</p>
<p>PT</p> <p>Intercom entre apartamentos em instalações com interface de apartamento 346850</p>	<p>Intercom dentro do apartamento em instalações com interface de apartamento art. 346850 ou então intercom entre apartamentos em instalações sem interface de apartamento</p>	<p>Intercomunicador sobre si mesmo, envia a chamada a todos os aparelhos com endereço igual</p>	<p>Localizador, efetua uma intercomunicação geral, envia uma chamada a todas as unidades da instalação</p>
<p>PL</p> <p>Interkom między mieszkaniami w systemach z interfejsem mieszkania 346850</p>	<p>Interkom w mieszkaniu w systemach z interfejsem mieszkania 346850 lub interkom między mieszkaniami w systemach bez interfejsu mieszkania 346850</p>	<p>Interkom wewnętrzny, między wszystkimi aparatami o tym samym adresie</p>	<p>Pager, wykorzystujący wywołanie interkomowe do wszystkich aparatów w systemie</p>











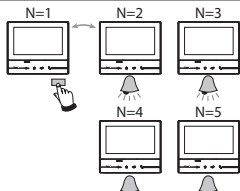

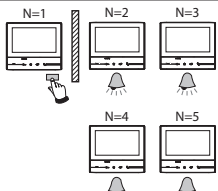

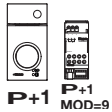



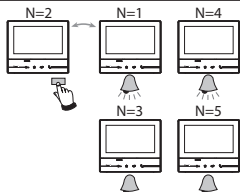

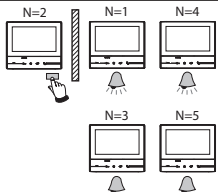

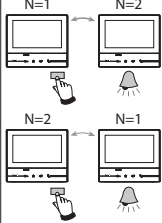

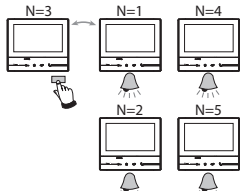

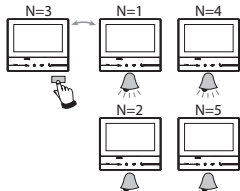

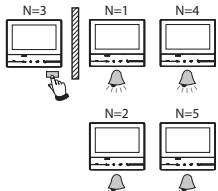

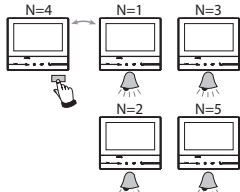
MOD = MM

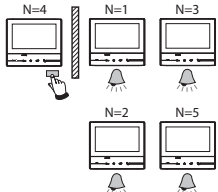
1	2	3	4	5

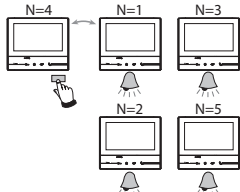

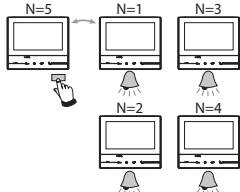
- In caso di riconfigurazione dell'apparecchio attendere un minuto prima di riconnetterlo all'impianto.
- When configuring the device, wait one minute before connecting it to the system again.
- En cas de nouvelle configuration de l'appareil, laisser s'écouler une minute avant de le rebrancher à l'installation.
- Falls das Gerät neu konfiguriert werden soll, eine Minute warten bevor es an die Anlage geschlossen wird.

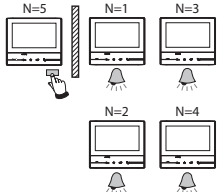
MOD = MM



- En caso de reconfiguración del aparato, espere un minuto antes de volverlo a conectar a la instalación.
- In geval van een herconfiguratie van het toestel een minuut wachten voordat men het terug aansluit op de installatie.
- Se o aparelho for configurado novamente esperar um minuto antes de conectá-lo de novo com o sistema.
- W przypadku zmiany konfiguracji aparatu, odłączyć zasilanie na ok. 1 minutę, a następnie podłączyć ponownie

- **Prima accensione**
 - **First switching on**
 - **Premier allumage**
 - **Erstmaliges Einschalten**
 - **Primer encendido**
 - **Eerste inschakeling**
 - **Primeira ligação**
 - **Pierwsze włączenie**
- Dopo aver configurato fisicamente e collegato il dispositivo devi eseguire le personalizzazioni tramite menù. Attendi che i led terminino di lampeggiare e tocca il display per accenderlo.
- *After the device has been configured physically and connected, it is mandatory to perform the customisations using the menu. Touch the display to switch it on.*
- Après avoir configuré physiquement et branché le dispositif, il est nécessaire d'effectuer les personnalisations à l'aide des menus. Toucher l'écran pour l'allumer.
- *Nach der physischen Konfiguration und nach Anschluss der Vorrichtung können Sie über das Menü Einstellungen nach Wunsch vornehmen. Berühren Sie das Display, um es einzuschalten.*
- Tras haber configurado físicamente y conectado el dispositivo, debe efectuar las personalizaciones en el menú. Toque la pantalla para encenderla.
- *Als het apparaat fysiek geconfigureerd en aangesloten is, moeten de aanpassingen in het menu worden verricht. Het display inschakelen door het aan te raken.*
- Ao término do procedimento de configuração física e conexão do dispositivo, realizar as personalizações através do menu. Tocar no ecrã para ligá-lo.
- *Po skonfigurowaniu fizycznym aparatu i jego podłączeniu, konieczne jest spersonalizowanie ustawień z poziomu menu. Dotknąć ekranu, aby go włączyć.*
- **Scelta della lingua**
 - **Selecting the language**
 - **Choix de la langue.**
 - **Wahl der Sprache**
 - **Selección del idioma.**
 - **Taalkeuze**
 - **Seleção da língua.**
 - **Wybór języka**



1. Tocca l'icona relativa alla lingua da impostare.
Touch the icon for the desired language.
Toucher l'icône correspondante à la langue à sélectionner.
Berühren Sie das Symbol der einzustellenden Sprache.
Toque el icono correspondiente al idioma configurado.
De icoon van de in te stellen taal aanraken.
Tocar no ícone relativo à língua desejada.
Dotknąć ikony odpowiadającej wybranemu językowi
2. Tocca per proseguire.
Touch to continue.
Toucher pour continuer.
Berühren, um fortzufahren.
Toque para continuar.
Aanraken om verder te gaan.
Tocar aqui para continuar.
Dotknąć, aby kontynuować

- Impostazione Data e Ora
- Date and Time setting
- Réglage Date et Heure

- Datum und Uhrzeit einstellen
- Ajuste de Fecha y Hora
- Instelling Datum en Tijd

- Configuração de Hora e Data
- Ustawienie Daty i Czasu

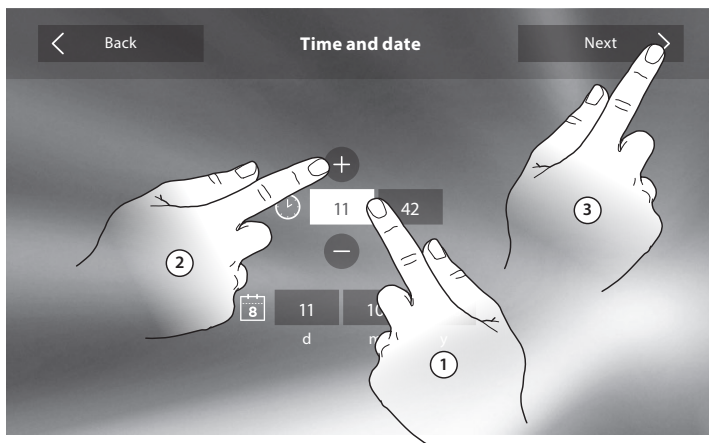

1. Tocca l'icône relativa al parametro da impostare.
Touch the icon for the parameter to set.
Toucher l'icône relative au paramètre à régler.
Das Symbol des einzustellenden Parameters berühren.
Toque el icono relativo al parámetro configurado.
De icon behorende bij de in te stellen parameter aanraken.
Tocar no campo relativo ao parâmetro a configurar
Dotknąć ikony odpowiadającej wybranemu parametrowi
2. Imposta il valore attuale tramite le icone + e -.
Set the current value using the icons + and -.
Régler la valeur actuelle à l'aide des icônes + et -.
Den aktuellen Wert über die Symbole + und - einstellen.

Configure el valor actual mediante los iconos + y -.
Stel de actuele waarde in met de iconen + en -.
Configura o valor atual por meio dos ícones + e -.
Ustawić pożądaną wartość za pomocą ikon + i -

3. Tocca per proseguire.
Touch to continue.
Toucher pour continuer.
Berühren, um fortzufahren.
Toque para continuar.
Aanraken om verder te gaan.
Tocar aqui para continuar.
Dotknąć, aby kontynuować



-
- Avvertenze per utilizzo da remoto
 - *Warnings for remote use*
 - Avertissements pour l'utilisation à distance
 - *Hinweise zum Gebrauch von fern*
 - Advertencias para el uso a distancia
 - *Waarschuwingen voor het gebruik op afstand*
 - Advertências para a utilização de forma remota
 - *Zastrzeżenia odnośnie korzystania mobilnego*
- Per la connessione tra il videocitofono Classe 300X13E e lo smartphone è richiesta la presenza di una rete Wi-Fi domestica con accesso ad internet. Per utilizzare il servizio il Cliente deve dotarsi di attrezzature tecniche che consentano l'accesso alla rete Internet, sulla base di un accordo concluso dal Cliente stesso con un ISP (Internet Service Provider) in relazione al quale Bticino resta del tutto estranea. Per utilizzare alcuni servizi che Bticino fornisce come aggiuntivi alle normali funzioni di base del Classe 300X13E il Cliente dovrà installare l'APP sul proprio smartphone. I servizi offerti tramite l'APP prevedono che si possa interagire con il Classe 300X13E da remoto ed attraverso la rete Internet.
- In questi casi l'integrazione e il buon funzionamento tra Classe 300X13E e APP possono dipendere da:
- a) qualità del segnale Wi-Fi
 - b) tipologia del contratto di accesso alla rete internet dell'abitazione
 - c) tipologia del contratto dati sullo smartphone.
- Nel caso in cui uno di questi 3 elementi non sia conforme alle specifiche richieste per il funzionamento del prodotto, BTicino è esente da qualsiasi responsabilità per eventuali malfunzionamenti. Il Prodotto infatti supporta un sistema streaming VoIP, pertanto bisogna verificare che il proprio contratto per la rete dati sullo smartphone non ne preveda il blocco.
- Si informa inoltre che il servizio che BTicino rende tramite l'utilizzo da remoto tramite l'APP comporta l'utilizzo di dati, pertanto il costo legato al loro consumo dipende dalla tipologia di contratto che il cliente ha sottoscritto con un ISP (Internet Service Provider) e rimane a suo carico.
- *A domestic Wi-Fi with internet access is needed for the connection between the Classe 300X13E video internal unit and the smartphone. To use the service, the Customer must acquire the technical equipment which allows access to the Internet, on the basis of an agreement made by the Customer himself with an ISP (Internet Service Provider). BTicino plays no part in this. The Customer must install the App on his smartphone so that he can use some services which BTicino supplies as extras to the normal basic functions of the Classe 300X13E. The services offered by means of the APP require being able to interact with Classe 300X13E remotely and through the Internet. In these cases the integration and good working between Classe 300X13E and APP may depend on:*
- a) quality of the Wi-Fi signal*
 - b) type of access contract to the home Internet*
 - c) type of data contract on the smartphone*
- When one of these 3 elements does not conform with the specifications required for product operation, BTicino accepts no responsibility for any faults. The product in fact supports a VoIP streaming system. You must therefore check with your smartphone data network contract that it does not block it.*
- We would like to inform you that the service provided by BTicino by means of remote use via the APP involves the use of data. The cost linked to data usage depends on the type of contract which the customer has with his ISP (Internet Service Provider) and is solely the customer's responsibility.*
- Pour la connexion entre le vidéophone Classe 300X13E et le smartphone, il est nécessaire de disposer d'un réseau Wi-Fi domestique d'accès à Internet. Pour utiliser le service, le Client doit se doter de l'équipement technique lui permettant d'accéder à Internet, sur la base d'un contrat passé avec un fournisseur d'accès à Internet (ISP ou Internet Service Provider) auquel Bticino reste totalement étranger.
- Pour utiliser certains services que Bticino fournit en plus des fonctions de base du vidéophone Classe 300X13E, le Client doit installer sur son smartphone l'APPPLI nécessaire à cet effet.
- Les services offerts à travers l'APPPLI permettent d'interagir avec le vidéophone Classe 300X13E à distance via Internet. Dans ce cas, l'intégration et le bon fonctionnement entre le vidéophone Classe 300X13E et l'APPPLI peuvent dépendre des facteurs suivants :
- a) qualité du signal Wi-Fi
 - b) type de contrat d'accès à Internet depuis l'habitation
 - c) type de contrat de transmission de données sur le smartphone.

Dans le cas où un de ces 3 facteurs ne serait pas conforme aux spécifications requises pour le fonctionnement du produit, BTicino est déchargé de toute responsabilité en cas de mauvais fonctionnement. Le produit supporte en effet un système streaming VoIP, aussi il est nécessaire de s'assurer que le contrat de transmission de données avec le smartphone n'en prévoit pas le blocage. En outre, il est précisé que le service que BTicino fournit à travers l'utilisation à distance via l'APPLI prévoit l'utilisation de données, aussi le coût lié à la consommation dépend du type de contrat que le client a passé avec le fournisseur d'accès à Internet (IPS ou Internet Service Provider) et reste à sa charge.

- *Für die Verbindung zwischen Videogegegensprechanlage Klasse 300X13E und Smartphone ist im Haushalt ein Wi-Fi-Netz mit Zugriff auf Internet erforderlich.*
Um die Dienstleistung verwenden zu können, muss der Kunde über technische Geräte verfügen, die den Zugriff auf Internet aufgrund eines von ihm mit einem ISP (Internet Service Provider) abgeschlossenen Vertrags gestatten, aus dem BTicino ausgeschlossen ist. Um einige Dienstleistungen zu verwenden, die von BTicino zusätzlich zu den normalen Grundfunktionen des Geräts Klasse 300X13E zur Verfügung gestellt werden, muss der Kunde die APP auf das eigene Smartphone installieren. Durch die APP angebotenen Dienstleistungen ist es möglich mit dem Gerät Klasse 300X13E von fern über das Internet-Netz zu interagieren. Die Integration und die Funktionstüchtigkeit des Geräts Klasse 300x13E und der APP sind von folgenden Faktoren abhängig:
 - a) *Qualität des Wi-Fi-Signals*
 - b) *Typologie des Vertrags für den Zugriff auf das Internet-Netz von der eigenen Wohnung aus*
 - c) *Typologie des Vertrags für die Daten auf dem Smartphone**Wenn eines dieser 3 Faktoren nicht den für den Betrieb des Produkts erforderlichen Spezifikationen entspricht, haftet BTicino nicht für eventuelle Probleme. Das Produkt unterstützt ein Streaming-System VoIP, weshalb sichergestellt werden muss, dass der eigene Vertrag das Datennetz des Smartphones während der Verbindung nicht blockiert. Zudem benötigt die Dienstleistung von BTicino über den Gebrauch von fern durch die APP, die Verwendung von Daten, die mit Kosten verbunden ist, die von der Typologie des Vertrags abhängig sind, die der Kunde mit einem ISP (Internet Service Provider) abgeschlossen hat und selbst trägt.*
- *Se requiere la presencia de una red Wi-Fi doméstica con acceso a Internet para la conexión entre el videoportero Clase 300X13E y el smartphone. Para usar el servicio, el Cliente ha de contar con equipos técnicos que permitan acceder a la red Internet, sobre la base de un acuerdo concluido por el mismo Cliente con un ISP (Internet Service Provider) en el que Bticino no participa. Para asegurar algunos servicios, que Bticino suministra como adicionales a las funciones normales de base del Clase 300X13E, el Cliente habrá de instalar la APP en su smartphone. Los servicios ofrecidos mediante la APP contemplan que se pueda interactuar con el Clase 300X13E a distancia y mediante la red Internet. En estos casos la integración y el funcionamiento correcto entre el Clase 300X13E y APP pueden depender de:*
 - a) *calidad de la señal Wi-Fi*
 - b) *Tipología del contrato de acceso a la red Internet de la vivienda*
 - c) *tipología del contrato de datos en el smartphone.**Cuando uno de estos 3 elementos no cumpla las especificaciones requeridas para el funcionamiento del producto, Bticino queda eximida de toda responsabilidad por funcionamientos incorrectos. De hecho, el producto soporta un sistema streaming VOIP y, por consiguiente, se ha de comprobar que el propio contrato para la red de datos en el smartphone no contemple el bloqueo. Asimismo, se informa que el servicio ofrecido por BTicino mediante el uso a distancia con la APP comporta el uso de datos; por consiguiente, el gasto relacionado con el consumo de ellos depende de la tipología de contrato que el cliente ha firmado con un ISP (Internet Service Provider) y corre a su cargo.*
- *Voor de verbinding tussen de beeldhuistelefoon Klasse 300C13E en de smartphone is een WiFi-netwerk met toegang tot het internet in de woning nodig. Om de service te kunnen gebruiken, moet de klant beschikken over de technische apparatuur die toegang tot het internet mogelijk maken. Dit gebeurt aan de hand van een overeen-*

komt tussen de klant en een ISP (Internet Service Provider) waar Bticino niet aansprakelijk voor is. Om bepaalde services van Bticino te kunnen gebruiken, die een aanvulling op de normale functies van Classe 300X13E zijn, moet de klant op diens telefoon de APP installeren. De services die met de APP geleverd worden, voorzien de bediening op afstand van Classe300X13E via het internet. In deze gevallen kunnen de integratie en de correcte werking tussen Classe300X13E en de APP afhangen van:

a) de kwaliteit van het WiFi-sigitaal

b) het soort contract dat voor toegang tot het internet thuis is afgesloten

c) het soort datacontract dat voor de smartphone is afgesloten

BTicino acht zich niet aansprakelijk voor eventuele storingen, als een van deze 3 elementen niet voldoet aan de specificaties die voor de werking van het product vereist is.

Het product ondersteunt streaming VoIP. Daarom moet worden nagegaan of het datacontract dat voor de smartphone is afgesloten deze service niet blokkeert.

Bovendien geeft men aan dat voor de service die BTicino op afstand met de APP biedt, data gebruikt wordt. De kosten verbonden aan het gebruik van data hangt af van het contract dat de klant met een ISP (Internet Service Provider) heeft afgesloten. De klant moet de kosten van dit contract op zich nemen.

- Para a conexão entre o intercomunicador vídeo Classe3 00X13E e o smartphone é indispensável a presença de uma rede Wi-fi doméstica com acesso à Internet. Para utilizar o serviço, o Cliente deverá munir-se de equipamentos técnicos que possibilitem o acesso à rede Internet, na base de um acordo celebrado pelo mesmo Cliente com um ISP (Fornecer de Serviços Internet) em relação ao qual Bticino permanecerá completamente estranha. Para utilizar alguns serviços, fornecidos por Bticino como adicionais às normais funções básicas do Classe300X13E, o cliente deverá instalar o aplicativo (APP) no próprio smartphone. Os serviços oferecidos por meio do aplicativo (APP) preveem que se possa interagir com o Classe 300X13E de forma remota e através da rede Internet. Nestes casos, a integração e o bom funcionamento entre Classe 300X13E e aplicativo (APP) podem depender de:

a) qualidade do sinal Wi-Fi;

b) tipo do contrato de acesso à rede Internet da habitação;

c) tipo do contrato de dados no smartphone.

No caso em que um destes três (3) elementos não esteja em conformidade com as especificações exigidas para o funcionamento do produto, BTicino não assume qualquer responsabilidade face a eventuais maus funcionamentos. De fato, o produto suporta um sistema streaming VoIP, razão pela qual é preciso verificar se o seu contrato para a rede de dados no smartphone não contemple o seu bloqueio. Além do mais, informamos que o serviço que BTicino fornece através do aplicativo (APP) comporta a utilização de dados, portanto, o custo relacionado a seu consumo depende do tipo de contrato que o cliente assinou com um ISP (Fornecer de Serviços Internet) e o mesmo fica a seu cargo.

- Do połączenia pomiędzy wideodomofonem Classe 300X13E i smartfonem jest wymagana obecność domowej sieci Wi-Fi z dostępem do Internetu. Aby korzystać z usługi, Klient musi nabyć wyposażenie techniczne, które umożliwi dostęp do Internetu, na podstawie umowy zawartej przez Klienta z ISP (Dostawcą Usług Internetowych), niezwiązanym w żaden sposób z BTicino. Aby korzystać z pewnych usług, które zapewnia Bticino jako uzupełnienie normalnych podstawowych funkcji urządzenia Classe 300X13E, Klient musi zainstalować aplikację DOOR ENTRY na swoim smartfonie. Usługi oferowane przez aplikację zapewniają możliwość interakcji z Classe 300X13E zdalnie i za pośrednictwem Internetu. W tych przypadkach integracja i sprawna współpraca między Classe 300X13E i aplikacją może zależeć od:

a) jakości sygnału Wi-Fi;

b) rodzaju/zakresu umowy o dostęp do sieci Internet w mieszkaniu;

c) rodzaju/zakresu umowy na smartfon i usługi telefonii mobilnej

W przypadku, gdy jeden z tych trzech elementów nie spełnia wymagań niezbędnych do funkcjonowania produktu, BTicino jest zwolnione z jakiegokolwiek odpowiedzialności za nieprawidłowe lub niepełne działanie.

W praktyce do działania produktu jest wykorzystywany system streaming VoIP, dlatego należy sprawdzić, czy umowa na przesył danych w smartfonie / telefonii mobilnej nie przewiduje blokady.

Należy również zauważyć, że usługa, którą udostępnia BTicino za pomocą zdalnego użycia poprzez aplikację, wiąże się z wykorzystaniem przesyłu danych, zatem koszt związany z tym związany zależy od rodzaju/zakresu umowy, którą klient zawarł z ISP (Dostawcą Usług Internetowych) i którym jest obciążony Klient.

- Impostazione Wi-Fi
- *Wi-Fi Setting*
- Réglage Wi-Fi

- *Wi-Fi-Einstellung*
- *Ajuste del Wi-Fi*
- *WiFi-instelling*

- Configuração Wi-Fi
- *Ustawienia Wi-Fi*

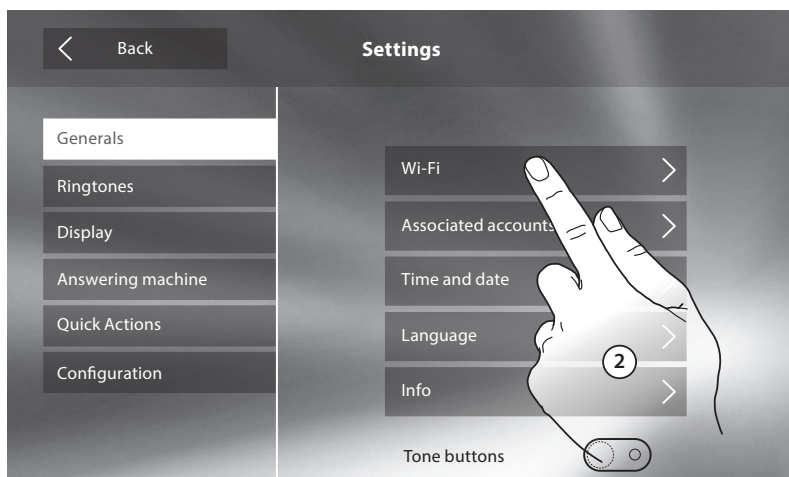
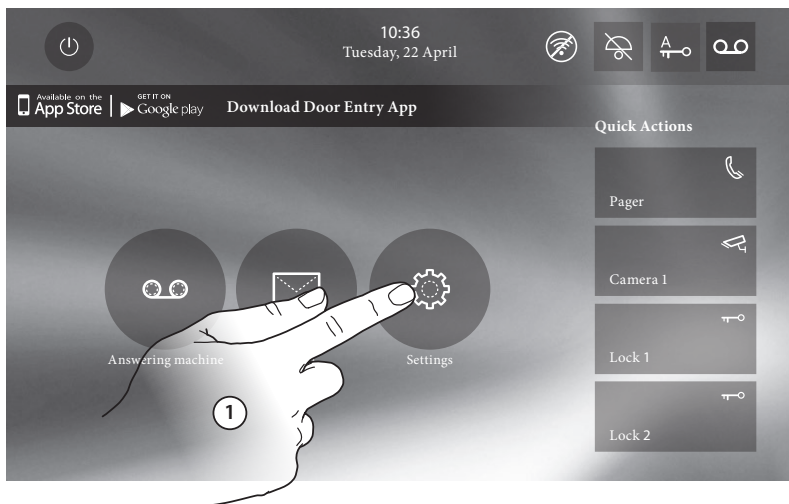

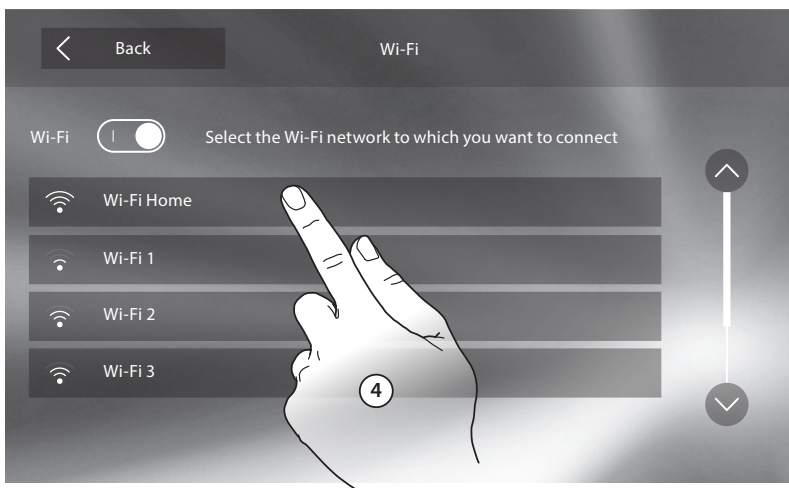
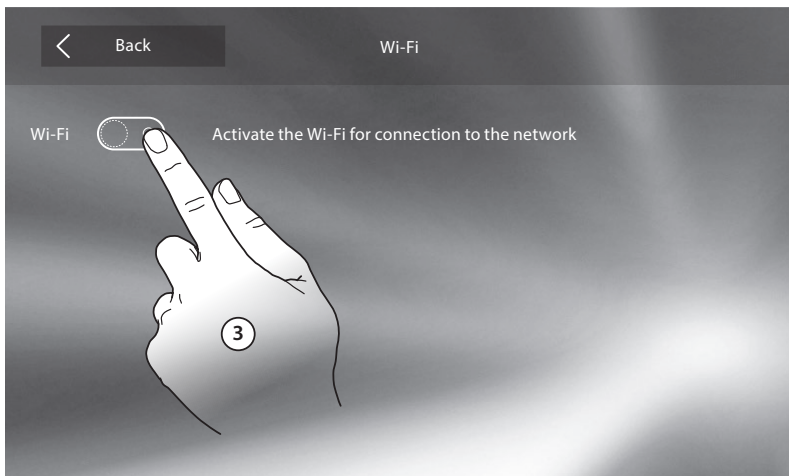



- **Funzione Stato porta**
- **Door state function**
- **Fonction État porte**

- **Funktion Türzustand**
- **Función Estado puerta**
- **Staat deur**

- **Função Estado porta**
- **Funkcja Stan Zamka**

- Questa funzione segnala lo stato della serratura (solo se l'impianto è predisposto mediante apposito attuatore). Se è aperta il "led serratura" lampeggia, se è chiusa rimane spento. La funzione non è attivabile contemporaneamente alla funzione Studio Professionale.
- *This function indicates the status of the door lock (only for systems preset with appropriate actuator). If open the „door lock LED“ flashes, and if closed, the LED stays off. The function cannot be activated together with the Office function.*
- Cette fonction signale l'état de la serrure (uniquement si l'installation est prévue à cet effet avec actionneur). Si elle est ouverte, le "Voyant serrure" clignote, si elle est fermée, il reste éteint. La fonction ne peut pas être activée conjointement à la fonction Bureau.
- *Diese Funktion meldet den Status des Schlosses (nur wenn die Anlage mit entsprechendem Aktor versehen ist). Wenn geöffnet, blinkt die „Led Schloss“; wenn geschlossen bleibt die Led ausgeschaltet. Die Funktion kann nicht gleichzeitig mit der Büro-Funktion aktiviert werden.*
- Esta función indica el estado de la cerradura (solamente con el sistema predispuesto mediante el actuador correspondiente). Si está abierta, el "led cerradura" parpadea y si está cerrada permanece apagado. La función no se puede activar al mismo tiempo que la función Oficina Profesional.
- *Deze functie geeft de status van het slot (uitsluitend als de installatie daarvoor is voorbereid met de specifieke actuator). De „led slot“ knippert als het slot ontgrendeld is. De led is uit als het slot vergrendeld is. Deze functie en de functie Professionele studio kunnen niet tegelijkertijd worden geactiveerd.*
- Esta função indica o estado da fechadura (apenas se a instalação estiver predisposta mediante expresso atuador). Se estiver aberta o "led fechadura" resulta intermitente, se estiver fechada, permanece desligado. A função não pode ser ativada simultaneamente à função Estúdio profissional.
- *Ta funkcja sygnalizuje status zamka (tylko w systemach wykorzystujących odpowiednio skonfigurowany aktor przekaźnikowy). Jeżeli zamek (drzwi) jest otwarty, LED otwarcia zamka miga, a jeżeli zamknięty, pozostaje wyłączona. Funkcja nie może być aktywna równocześnie z funkcją Pracownia / Gabinet zawodowy*

- **Funzione Studio Professionale**
- **Office function**
- **Fonction Bureau**

- **Funktion Büro**
- **Función Oficina Profesional**
- **Functie professionele studio**

- **Função Escritório profissional**
- **Funkcja Pracownia / Gabinet Zawodowy**

- La funzione Studio Professionale ti permette di impostare l'apertura automatica della serratura in caso di chiamata dal Posto Esterno, non puoi attivarla contemporaneamente alla funzione Stato Porta. Il lampeggio del tasto serratura (○⇒) indica che la funzione è attivata.
- *The Office function gives the possibility of setting the automatic opening of the door lock in case of call from the Entrance Panel. It cannot be activated at the same time as the Door Status function. The door lock key flashing (○⇒) indicates that the functions is active.*
- La fonction Bureau permet de programmer l'ouverture automatique de la serrure en cas d'appel depuis le Poste Externe ; elle n'est pas activable conjointement à la fonction État Porte. Le clignotement de la touche serrure (○⇒) indique que la fonction est activée.
- *Mit der Büro-Funktion kann das Schloss nach einem Ruf von der Türstation automatisch geöffnet werden; diese Funktion kann nicht gleichzeitig mit der Funktion Tür-Status aktiviert werden. Das Blinken der Schlosstaste (○⇒) meldet, dass die Funktion aktiv ist.*
- La función Oficina Profesional le permite configurar la apertura automática de la cerradura al recibir una llamada de la PE pero no la puede activar al mismo tiempo que la función Estado Puerta. El parpadeo de la tecla cerradura (○⇒) indica la activación de la función.

- *Met de functie Professionele studio kunt u de automatische ontgrendeling van het slot bij een oproep vanaf de buitenpost instellen. Deze functie en de functie Status deur kunnen niet tegelijkertijd worden geactiveerd. De toets slot (O=) knippert om aan te geven dat de functie geactiveerd is.*
- A função Estúdio profissional permite-lhe definir a abertura automática da fechadura em caso de chamada da Unidade Externa, não pode ativá-la simultaneamente à função Estado da Porta. A intermitência do botão da fechadura (O=) indica que a função está ativada.
- *Ta funkcja pozwala ustawić automatyczne otwarcie zamka po przyjęciu wywołania z panelu zewnętrznego. Nie może być aktywna równocześnie z funkcją Stan zamka. Miganie przycisku otwarcia zamka (O=) sygnalizuje, że funkcja jest aktywna.*

- **Funcione Cerca persone** • **Funktion Personensuche** • **Função de procura pessoas**
- **Paging function** • **Función buscapersonas** • **Funkcja Pager (wywoływanie)**
- **Fonction cherche-personnes** • **Funcitie buzzer**

- Questa funzione ti permette di diffondere un messaggio vocale, dettato al microfono del dispositivo, tramite gli altoparlanti dell'impianto Diffusione sonora. Per attivarla devi toccare l'apposita icona presente nel menù Intercom, il led verde acceso del tasto "Connessione" indica che la funzione è attiva. Per terminare la funzione premi il tasto "Connessione".
- *This function can be used to send voice messages using the microphone of the device through the speakers of the sound system. To activate the function touch the appropriate icon on the Intercom menu. The green "Connection" LED on indicates that the function is active. To disable the function press the "Connection" key.*
- Cette fonction permet de diffuser un message vocal dicté au micro du dispositif, à travers les haut-parleurs du système de Diffusion sonore. Pour l'activer, il est nécessaire de toucher l'icône présente dans le menu Intercom, le voyant vert allumé de la touche « Connexion » indique que la fonction est active. Pour mettre fin à la fonction, appuyer sur la touche "Connexion".
- *Mit dieser Funktion kann eine vokale Nachricht abgespielt werden, die über das Mikrophon der Vorrichtung aufgenommen worden ist und durch die Lautsprecher der Schalldiffusionsanlage ausgetragen wird. Um sie zu aktivieren, das entsprechende Symbol im Intercom-Menü berühren. Wenn die grüne Led der Taste "Verbindung" leuchtet, ist die Funktion aktiv. Um die Funktion zu beenden, die Taste "Verbindung" drücken.*
- Esta función le permite difundir un mensaje vocal, dictado al micrófono del dispositivo, mediante los altavoces del sistema de Difusión sonora. Para activarla ha de tocar el icono correspondiente en el menù Intercomunicación, el led verde encendido de la tecla "Conexión" indica la activación de la función. Presione la tecla "Conexión" para interrumpir la función.
- *Met deze functie kan een stembericht (ingesproken in de microfoon van het apparaat) door de luidsprekers van de geluidsinstallatie worden afgespeeld. Om dit bericht te kunnen activeren dient u op de specifieke icoon in het menu Intercom te drukken. De groene led van de toets "Verbinding" brandt als de functie geactiveerd is. Druk op de toets "Verbinding" om de functie te beëindigen.*
- Esta função permite-lhe divulgar uma mensagem de voz, ditada ao microfone do dispositivo, por meio de altifalantes da instalação de Difusão Sonora. Para ativá-la deverá tocar no expresso ícone, presente no menu Intercom, o led verde aceso do botão "Conexão" indica que a função está ativa. Para concluir a função carregue no botão "Conexão".
- *Ta funkcja pozwala wysłać komunikaty głosowe poprzez mikrofon aparatu do wszystkich głośników zainstalowanych w systemie. Aby aktywować tą funkcję dotknąć odpowiedniej ikony w menu Interkom. Zielona dioda „Połączenia” sygnalizuje aktywowaną funkcję. Aby ją wyłączyć należy dotknąć przycisku „Połączenie”.*

- Utilizzo teleloop
- Inductive loop use
- Utilisation teleloop

- Gebrauch des Teleloops
- Uso del teleloop
- Gebruik teleloop

- Utilização teleloop
- Pętla indukcyjna



- Commuta l'apparecchio acustico in posizione T
- Switch the acoustic device to the T position
- Commuter l'appareil acoustique sur la position T
- Umschalten des akustischen Geräts auf Position T
- Conmuta el aparato acústico a la posición T
- Schakelt het akoestische apparaat in positie T om
- Comuta o aparelho acústico em posição T
- Ustawić przełącznik aparatu słuchowego w pozycji T

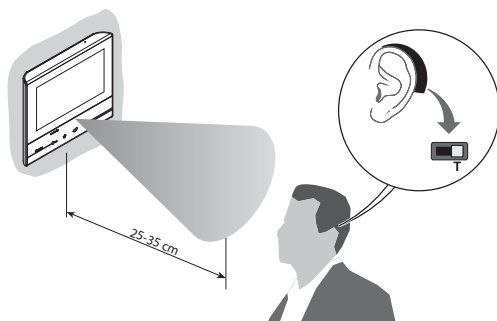

- Per un corretto accoppiamento magnetico tra PI ed apparecchio acustico ti consigliamo di posizionarti frontalmente al dispositivo ad una distanza di 25 – 35 cm.
Ti ricordiamo che la presenza di metallo e rumore di fondo generato da apparecchiature elettriche/elettroniche (es. computer), può compromettere la qualità e le performace del dispositivo di accoppiamento.
- *To ensure correct magnetic coupling between the IU and the acoustic device, we recommend a position in front of the device, at a distance of 25 – 35 cm.
It is reminded that the presence of metal and background noise generated by electric/electronic devices (e.g. computer) may compromise the performance and the quality of the coupling device.*
- Pour garantir un bon accouplement magnétique entre PI et appareil acoustique, il est recommandé de se placer face au dispositif à une distance de 25 – 35 cm.
Il est rappelé que la présence de métal et de bruit de fond généré par des appareillages électriques/électroniques (ex. ordinateurs) peut compromettre la qualité et les performances du dispositif d'accouplement.
- *Zur richtigen magnetischen Kopplung zwischen TS und akustisches Gerät, empfehlen wir, sich vor das Gerät in einem Abstand von 25 – 35 cm zu stellen.
Bitte beachten Sie, das Metallgegenstände und Grundgeräusche elektrischer/elektronischer Geräte (z.B. PC) die Qualität und Leistung der Kopplungsvorrichtung beeinträchtigen können.*
- Para un correcto acoplamiento magnético entre la UI y el aparato acústico, le aconsejamos situarse en frente del dispositivo a una distancia aproximada de 25 – 35 cm.
Recuerde que la presencia de metal y ruido de fondo generado por aparatos eléctricos/electrónicos (por ejemplo un PC) puede comprometer la calidad y la eficiencia del dispositivo de acoplamiento.
- *Voor een correcte magnetische koppeling tussen de binnenpost en het akoestische apparaat raden we aan om op circa 25 – 35 cm voor het apparaat te gaan staan.
Onthoud dat de aanwezigheid van metaal en achtergrondgeluid veroorzaakt door elektrische/elektronische apparatuur (bijv. computer) de kwaliteit en de prestaties van het koppelapparaat kunnen beïnvloeden.*
- Para um correto acoplamento magnético entre a Unidade Interna e o aparelho acústico sugerimos-lhe posicionar-se frontalmente ao dispositivo numa distância de 25 – 35 cm.
Lembramos-lhe que a presença de metal e ruído de fundo, gerado por equipamentos elétricos/eletrônicos (por exemplo: computador), pode afetar a qualidade e o desempenho do dispositivo de acoplamento..
- *Aby zapewnić prawidłowe sprzężenie między aparatem wewnętrznym a aparatem słuchowym, zalecamy ustawienie się w odległości od 25 do 35 cm od frontu aparatu.
Jednocześnie przypominamy, że obecność elementów metalowych oraz zakłóceń generowanych przez urządzenia elektryczne / elektroniczne (np. komputer) może ograniczyć skuteczność pracy urządzenia lub jakość komunikacji.*

- Comando luci scale
- Staircase light control
- Commande lumières escaliers
- Treppenlichtsteuerung
- Mando luces escaleras
- Bedienung lichten trapzaal
- Comando das luzes da escada
- Sterowanie oświetleniem na klatce schodowej

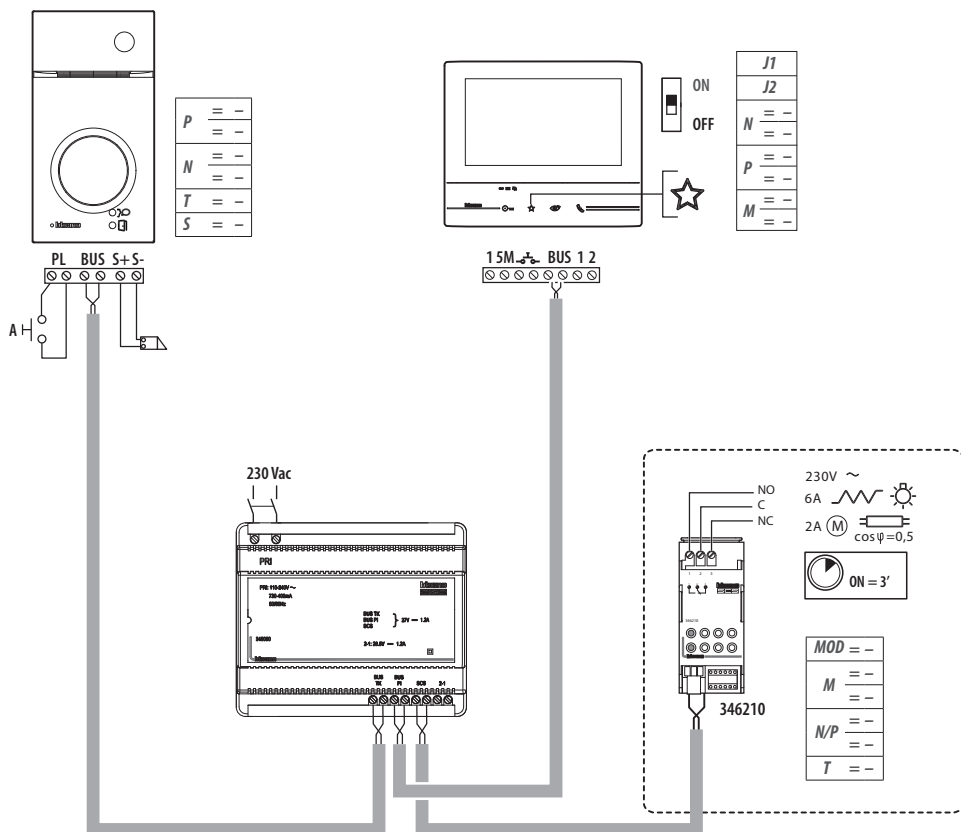

- Suoneria supplementare
- Additional bell
- Sonnerie supplémentaire

- Zusätzliche Lätwerk
- Timbre adicional
- Suplementaire beltoon

- Toque suplementar
- Dodatkowy dzwonek

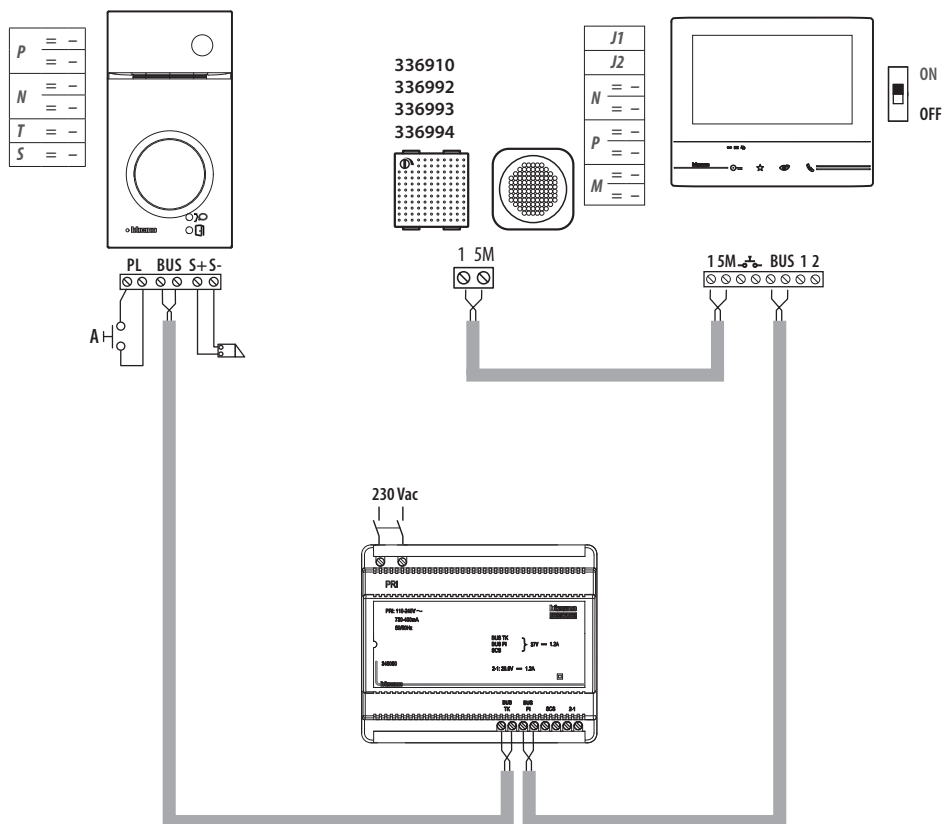

- **Avvertenze e diritti del consumatore**
- **Warnings and consumer rights**
- **Avertissements et droits du consommateur**
- **Hinweise und Rechte der Verbraucher**



Leggere attentamente prima dell'uso e conservare per un riferimento futuro

Divieto di toccare le unità con le mani bagnate.
 Divieto di utilizzo di pulitori liquidi o aerosol.
 Divieto di occludere le aperture di ventilazione.
 Divieto di modificare i dispositivi.
 Divieto di rimuovere parti di protezione dai dispositivi.
 Divieto di esporre l'unità a stitilicidio o a spruzzi d'acqua.
 Divieto di installare le unità in prossimità di fonti di calore / freddo.
 Divieto di installare le unità in prossimità di gas nocivi e polveri.
 Divieto di fissaggio delle unità su superfici non adatte.



Pericolo di shock elettrico



Rischio caduta dei dispositivi a causa di cedimento della superficie su cui sono installati o installazione inappropriata.
 Togliere l'alimentazione prima di ogni intervento sull'impianto.
 L'azionamento da remoto può causare danni a persone o cose.

Attenzione: le operazioni di installazione, configurazione, messa in servizio e manutenzione devono essere effettuate esclusivamente da personale qualificato.



Assicurarsi che l'installazione a parete sia effettuata correttamente come da istruzioni installative.
 Assicurarsi che l'installazione dell'unità sia conforme alle normative vigenti.
 Collegare i cavi di alimentazione secondo le indicazioni.
 Per eventuali espansioni di impianto utilizzare solo gli articoli indicati nelle specifiche tecniche.



Lire attentivement avant toute utilisation et installation de nos produits et conserver pour toute consultation en cas de besoin.

Interdiction de toucher les unités avec les mains mouillées.
 Interdiction d'utiliser des produits de nettoyage liquides ou des aérosols.
 Interdiction de boucher les ouvertures de ventilation.



Interdiction de modifier les dispositifs.
 Interdiction de retirer les parties de protection des dispositifs.
 Interdiction d'exposer l'unité à des suintements ou à des éclaboussures.
 Interdiction d'installer les unités à proximité de sources de chaleur/froid.
 Interdiction d'installer les unités à proximité de gaz nocifs et poussières/poussières.
 Interdiction de fixer les unités sur des surfaces non appropriées.



Risque d'électrocution



Risque de chute des dispositifs en cas de rupture de la surface sur laquelle ils sont installés ou mauvaise installation.
 Couper l'alimentation avant toute intervention sur l'installation.
 L'actonnement à distance peut causer des dommages corporels ou matériels.



Attention : les opérations d'installation, de configuration, de mise en service et d'entretien doivent être confiées à un personnel qualifié.
 S'assurer que l'installation murale est correctement effectuée conformément aux instructions d'installation.
 S'assurer que l'installation de l'unité est conforme aux normes en vigueur.
 Brancher les câbles d'alimentation dans le respect des indications fournies.
 Pour les éventuelles extensions de l'installation, utiliser uniquement les articles indiqués dans les caractéristiques techniques.

- **Advertencias y derechos del consumidor**
- **Waarschuwingen en rechten van de consument**
- **Advertências e direitos do consumidor**



Read carefully before use and keep for future reference

Touching the units with wet hands is forbidden.
 Using liquid cleaners or aerosols is forbidden.
 Blocking the ventilation openings is forbidden.
 Modifying the devices is forbidden.
 Removing protective parts from the devices is forbidden.
 Exposing the unit to water drops or splashes is forbidden.
 Installing the units near heat/cold sources is forbidden.
 Installing the units near harmful gases and powders is forbidden.
 Fastening the units on unsuitable surfaces is forbidden.



Danger of electrical shock



Risk of devices falling because the surface on which they are installed collapses or inappropriate installation.
 Switch the power supply OFF before any work on the system.
 Remote operation may cause damage to people or property.



Caution: Installation, configuration, starting-up and maintenance must be performed exclusively by qualified personnel.
 Check that the wall installation has been carried out correctly according to the installation instructions.
 Check that the unit installation complies with the standards in force.
 Connect the power supply wires as indicated.
 Use only the items indicated in the technical specifications for any system expansions.



Vor Gebrauch, die Hinweise aufmerksam durchlesen und sorgfältig aufbewahren, um sie auch in Zukunft nachschlagen zu können.

Verbot, die Einheiten mit nassen Händen zu berühren.
 Verbot, Flüssigreiniger oder Aerosol zu benutzen.
 Verbot, die Belüftungsschlitze abzudecken.
 Verbot, die Vorrichtungen zu ändern.
 Verbot, die Schutzbleche von den Vorrichtungen abzunehmen.
 Setzen Sie das Gerät keinem Tropf- oder Spritzwasser aus.
 Die Einheit muss fern von Wärme-/Kältequellen installiert werden.
 Verbot, die Einheit in der Nähe von giftigem Gas und Staub zu installieren.
 Verbot, die Einheit an ungeeignete Flächen zu befestigen.



Stromschlaggefahr



Risiko des Herabfallens der Vorrichtungen durch Nachlassen der Auflagefläche oder wegen falscher Installation
 Die Stromversorgung abtrennen, bevor an der Anlage gearbeitet wird.
 Die Betätigung von fern kann Personen- oder Sachschäden verursachen.



Achtung: die Installation, Konfiguration, Inbetriebnahme und Wartung dürfen nur von qualifizierten Fachleuten vorgenommen werden.
 Vergewissern Sie sich, dass die Wandmontage gemäß der Montageanleitung korrekt ausgeführt wird.
 Vergewissern Sie sich, dass die Installation des Geräts mit den geltenden Vorschriften übereinstimmt.
 Die Stromkabeln gemäß Anweisungen anschließen.
 Bei eventuellen Anlagenerweiterungen ausschließlich die Artikel verwenden, die in den technischen Spezifikationen angegeben sind.



Lea detenidamente antes del uso y conserve la documentación para consultas futuras

Se prohíbe tocar las unidades con las manos mojadas.

Se prohíbe el uso de limpiadores líquidos o aerosoles.

Se prohíbe tapar las aperturas de ventilación.

Se prohíbe modificar los dispositivos.

Se prohíbe desmontar las partes de protección de los dispositivos.

Se prohíbe exponer la unidad a goteos o a chorros de agua.

Se prohíbe instalar las unidades cerca de fuentes de calor / frío.

Se prohíbe instalar las unidades cerca de gases nocivos y polvo.

Se prohíbe fijar las unidades en superficies no aptas.



Peligro de descarga eléctrica



Riesgo de caída de los dispositivos por hundimiento de la superficie de montaje o instalación inadecuada.

Corte la alimentación antes de intervenir en el sistema.

El accionamiento a distancia puede causar daños a personas o cosas.

Atención: Las operaciones de instalación, configuración, puesta en servicio y mantenimiento han de ser efectuadas exclusivamente por personal cualificado.



Asegúrese de que la instalación se haya efectuado correctamente según las instrucciones de instalación.

Asegúrese de que la instalación de la unidad cumpla las normativas vigentes.

Conecte los cables de alimentación según las indicaciones.

Para posibles expansiones del sistema, use solamente los artículos indicados en las especificaciones técnicas.



Ler atentamente antes do uso e guardar para qualquer futura referência

Proibição de tocar as unidades com as mãos molhadas.

Proibição da utilização de produtos de limpeza líquidos ou aerossóis.

Proibição de obstruir as aberturas de ventilação.

Proibição de alterar os dispositivos.



Proibição de remover peças de proteção dos dispositivos.

Proibição de expor a unidade a gotejamento ou respingos de água.

Proibição de instalar as unidades em proximidade de fontes de calor / frio.

Proibição de instalar as unidades em proximidade de gases nocivos e pós

Proibição de fixação das unidades sobre superfícies não adequadas.



Perigo de choque eléctrico



Risco de queda dos dispositivos, devido a desabamento da superfície em que estão instalados ou instalação inadequada.

Tirar a alimentação eléctrica antes de qualquer intervenção sobre a instalação.

O accionamento à distância pode causar danos às pessoas ou aos bens.

Atenção: as operações de instalação, configuração, colocação em serviço e manutenção devem ser realizadas exclusivamente por pessoal qualificado.



Certificar-se de que a instalação de parede seja realizada corretamente conforme as instruções de instalação.

Certificar-se de que a instalação da unidade esteja em conformidade com as normas vigentes.

Conectar os cabos de alimentação de acordo com as prescrições.

Face a eventuais extensões de instalações utilizar exclusivamente os artigos listados nas especificações técnicas.



Vóór het gebruik doorlezen en voor naslag bewaren

Het is verboden het apparaat met natte handen aan te raken.

Het is verboden vloeibare reinigers of verstuivers te gebruiken.

Het is verboden de ventilatie-Openingen af te sluiten.

Het is verboden het apparaat te wijzigen.



Het is verboden om beschermende onderdelen van het apparaat te verwijderen.

Het is verboden om de unit bloot te stellen aan druppelend of spattend water.

Het is verboden om de units te installeren in de buurt van koude-/warmtebronnen.

Het is verboden de apparaten te installeren in de buurt van schadelijke gassen en stof.

Het is verboden de units te bevestigen aan ongeschikte oppervlakken.



Gevaar voor elektrische schokken



Gevaar voor vallen van de apparaten als het oppervlak waarop ze

geïnstalleerd zijn instort of wegens een verkeerde installatie

Verwijder de spanning alvorens werkzaamheden aan de installatie te verrichten.

De aansturing op afstand kan persoonlijk letsel of materiele schade

veroorzaken.

Opgelet: laat de installatie, de configuratie, de inbedrijfstelling en het onderhoud uitsluitend verrichten door gekwalificeerd personeel. Controleer of de installatie aan de muur correct is verricht in overeenstemming met de installatieaanwijzingen.



Controleer of de installatie aan de muur overeenstemt met de toepasselijke normen.

Sluit de voedingskabels aan volgens de aanwijzingen.

Gebruik uitsluitend de artikelen die in de technische specificaties zijn gegeven voor de eventuele uitbreiding van de installatie.

- Il fabbricante BTicino S.p.A., dichiara che il tipo di apparecchiatura radio 363910 / 363911 (kit Classe 300X13E + L3000 badge) è conforme alla direttiva 2014/53/UE.
Il testo completo della dichiarazione di conformità UE è disponibile al seguente indirizzo Internet: www.bticino.it/red
- *Hereby BTicino S.p.A., declares that the radio equipment 363910 / 363911 (type Classe 300X13E kit + L3000 badge) is in compliance with Directive 2014/53/EU. The full text of the EU declaration of conformity is available at the following internet address: www.bticino.it/red*
- Le soussigné BTicino S.p.A., déclare que l'équipement radioélectrique du type 363910 / 363911 (set Classe 300X13E + L3000 Badge) est conforme à la directive 2014/53/UE.
Le texte complet de la déclaration UE de conformité est disponible à l'adresse internet suivante: www.bticino.it/red
- *Hiermit erklärt BTicino S.p.A., dass der Funkanlagentyp 363910 / 363911 (Set Classe 300X13E + L3000 Badge) der Richtlinie 2014/53/EU entspricht. Der vollständige Text der EU-Konformitätserklärung ist unter der folgenden Internetadresse verfügbar: www.bticino.it/red*
- Por la presente BTicino S.p.A., declara que el tipo de equipo radioeléctrico 363910 / 363911 (kit Classe 300X13E + L3000) credencial es conforme con la Directiva 2014/53/UE.
El texto completo de la declaración UE de conformidad está disponible en la dirección Internet siguiente: www.bticino.it/red
- *Hierbij verklaar ik BTicino S.p.A., dat het type radioapparatuur 363910 / 363911 (Set Classe 300X13E + L3000 Badge) conform is met Richtlijn 2014/53/EU.
De volledige tekst van de EU-conformiteitsverklaring kan worden geraadpleegd op het volgende internetadres: www.bticino.it/red*
- O abaixo assinado BTicino S.p.A., declara que o presente tipo de equipamento de rádio 363910 / 363911 (kit Classe 300X13E + L3000) crachá está em conformidade com a Diretiva 2014/53/UE.
O texto integral da declaração de conformidade está disponível no seguinte endereço de Internet: www.bticino.it/red



- Puoi scaricare i manuali completi dei dispositivi dal sito www.homesystems-legrandgroup.com
Nota: questo dispositivo include il software Open Source. Per informazioni su licenze e software, collega il tuo PC Windows/Linux al dispositivo tramite la porta mini-USB.
- *The complete manuals of the devices can be downloaded from the website www.homesystems-legrandgroup.com
Note: This device includes the Open Source software. For license and software information, connect your Windows/Linux PC to the device through the mini-USB port.*
- Vous pouvez télécharger le manuel complet des dispositifs sur le site www.homesystems-legrandgroup.com
Note : ce dispositif inclut le logiciel Open Source. Pour avoir des informations sur les licences et sur les logiciels, il est nécessaire de connecter le PC Windows/Linux au dispositif à l'aide du port mini-USB.
- *Sie können die vollständigen Handbücher von der Website www.homesystems-legrandgroup.com herunterladen.
Anmerkung: Dieses Gerät enthält die Open-Source-Software. Für Lizenz- und Softwareinformationen schließen Sie Ihren Windows/Linux-PC über den Mini-USB-Anschluss an das Gerät an.*
- Puede bajarse los manuales completos de los dispositivos en la web de www.homesystems-legrandgroup.com
Nota: este dispositivo incluye el software Open Source. Para información acerca de las licencias y de los software, conecte el PC Windows/Linux al dispositivo mediante el puerto mini-USB.
- *Kompletne instrukcje obsługi urządzeń można pobrać ze strony internetowej www.homesystems-legrandgroup.com
Opmerking: dit apparaat bevat Open Sourcesoftware. Verbind uw apparaat via de mini-USBaanluiting met uw PC Windows/Linux voor informatie over licenties en software.*
- É possível baixar os manuais completos do sítio www.homesystems-legrandgroup.com
Nota: este dispositivo incluye el software Open Source. Para información acerca de las licencias y de los software, conecte el PC Windows/Linux al dispositivo mediante el puerto mini-USB.

BTicino SpA

Viale Borri, 231

21100 Varese - Italy

www.bticino.com

Timbro installatore
Installer stamp

BTicino SpA si riserva il diritto di variare in qualsiasi momento i contenuti illustrati nel presente stampato e di comunicare, in qualsiasi forma e modalità, i cambiamenti apportati.

BTicino SpA reserves at any time the right to modify the contents of this booklet and to communicate in any form and modality, the charges brought to the same.