

**BEDIENUNG UND INSTALLATION
OPERATION AND INSTALLATION
UTILISATION ET INSTALLATION
BEDIENING EN INSTALLATIE
OBSŁUGA I INSTALACJA
OBSLUHA A INSTALACE**

DUO Wandkonvektor | Wall mounted DUO convector | DUO Convecteur mural |
DUO Wandconvector | DUO Konwektor wiszący | DUO Nástěnný konvektor

- » CND 75
- » CND 100
- » CND 150
- » CND 200

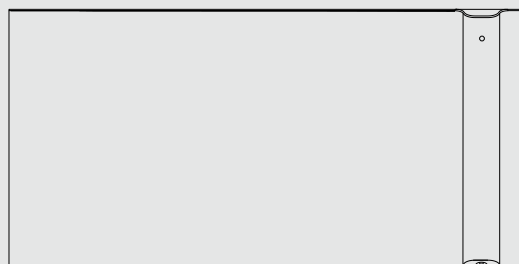

STIEBEL ELTRON

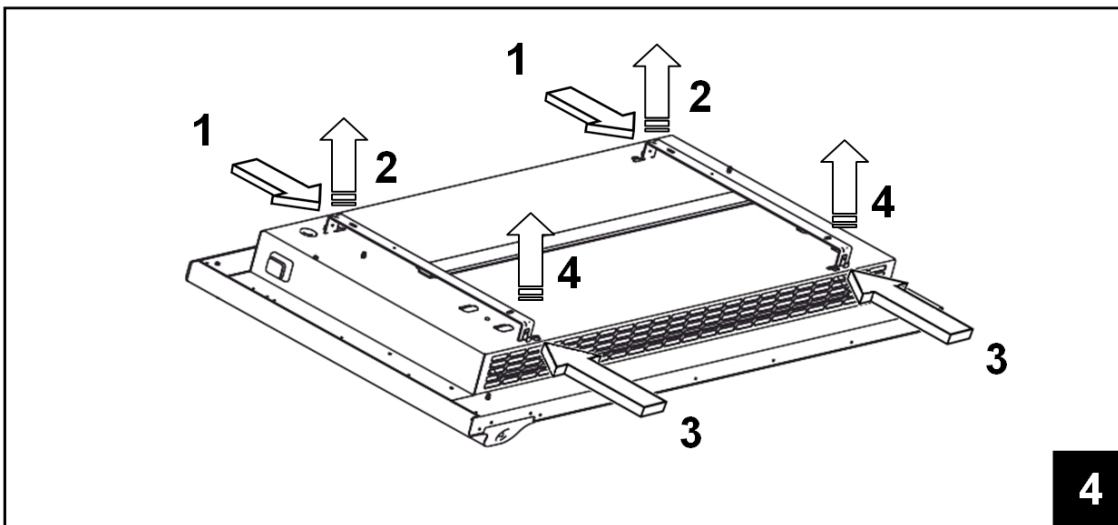
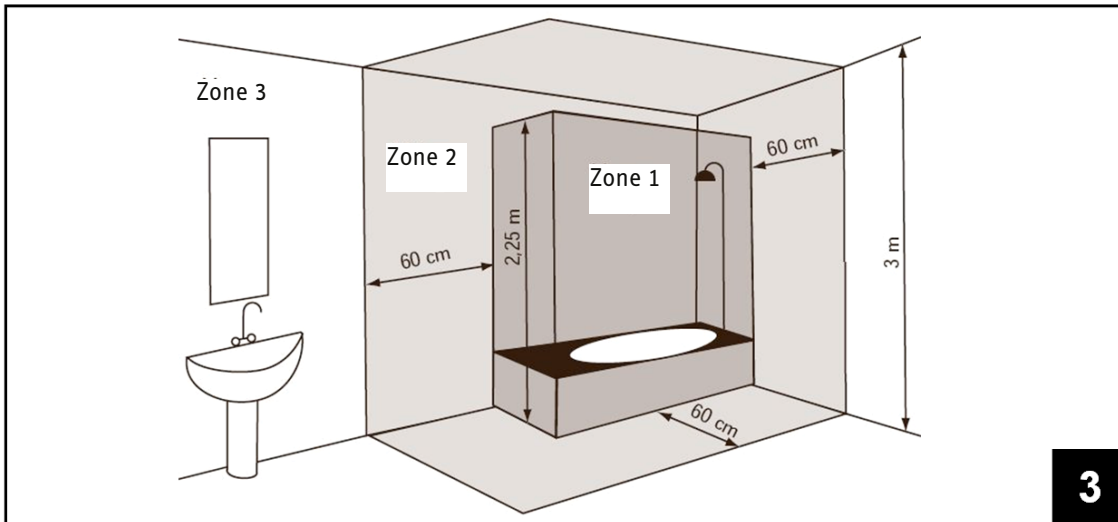
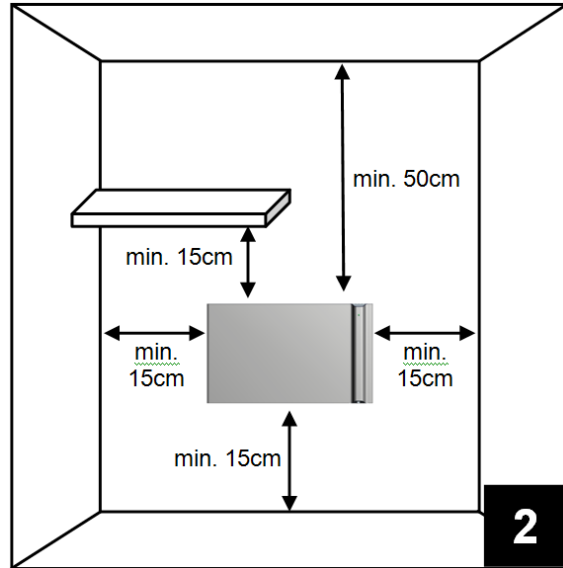
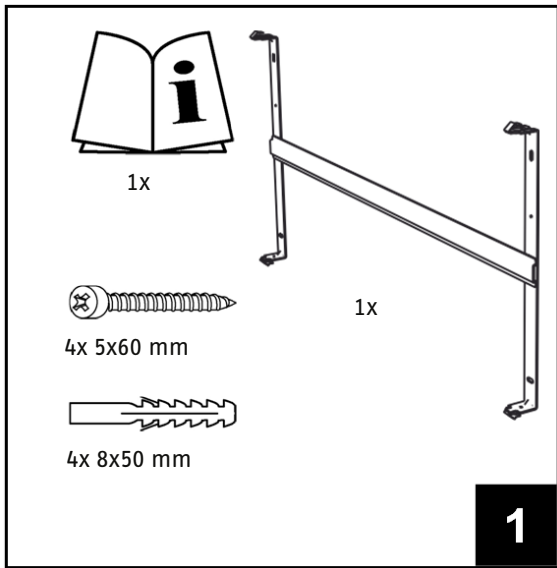

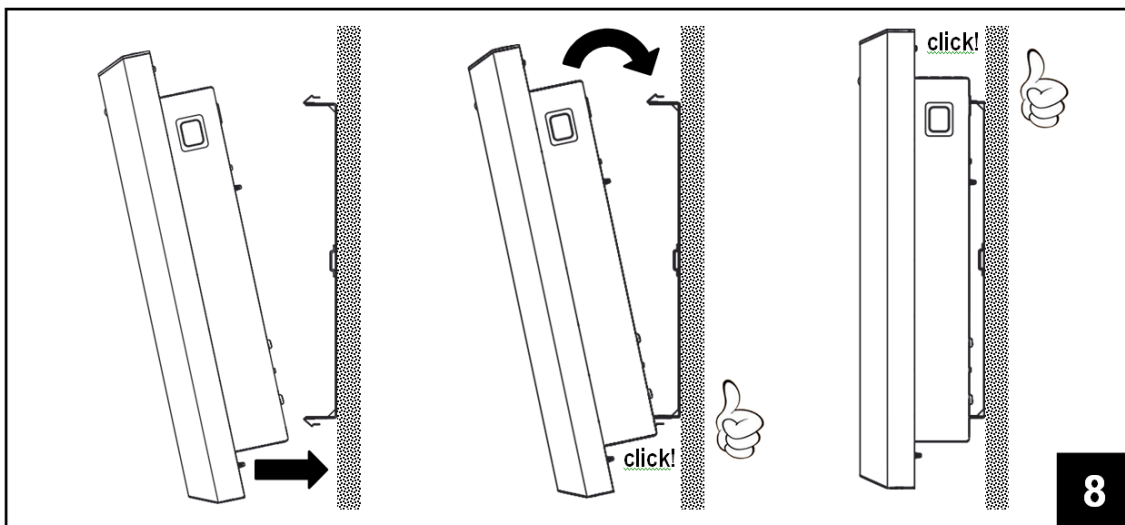
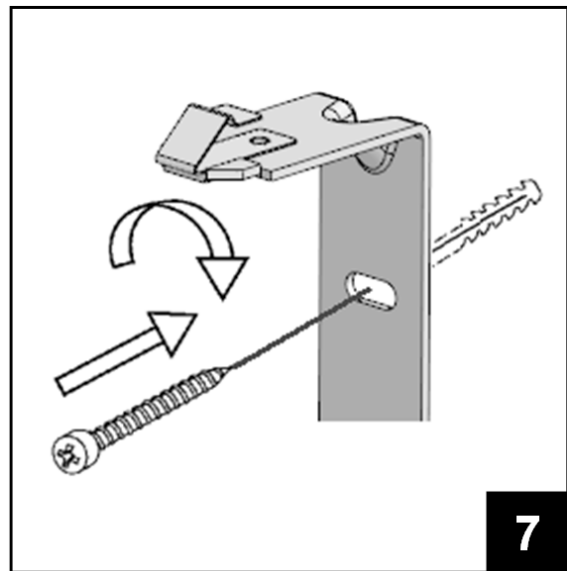
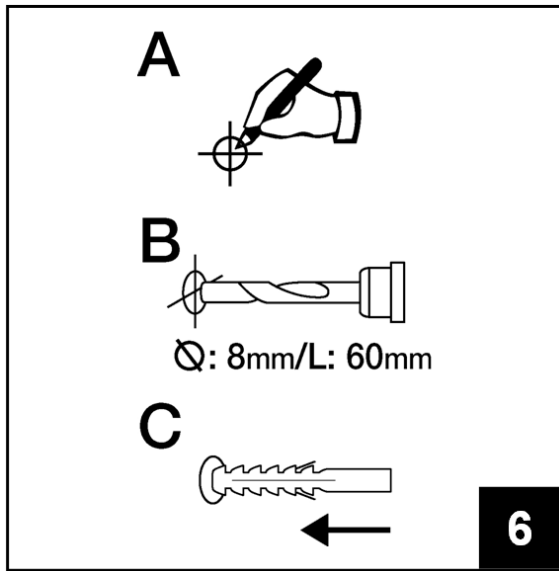
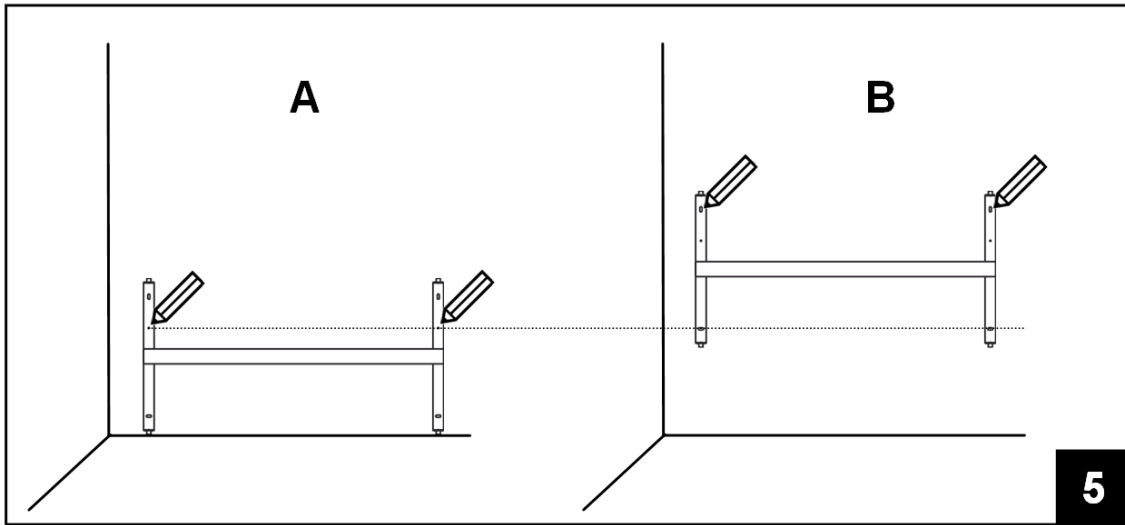

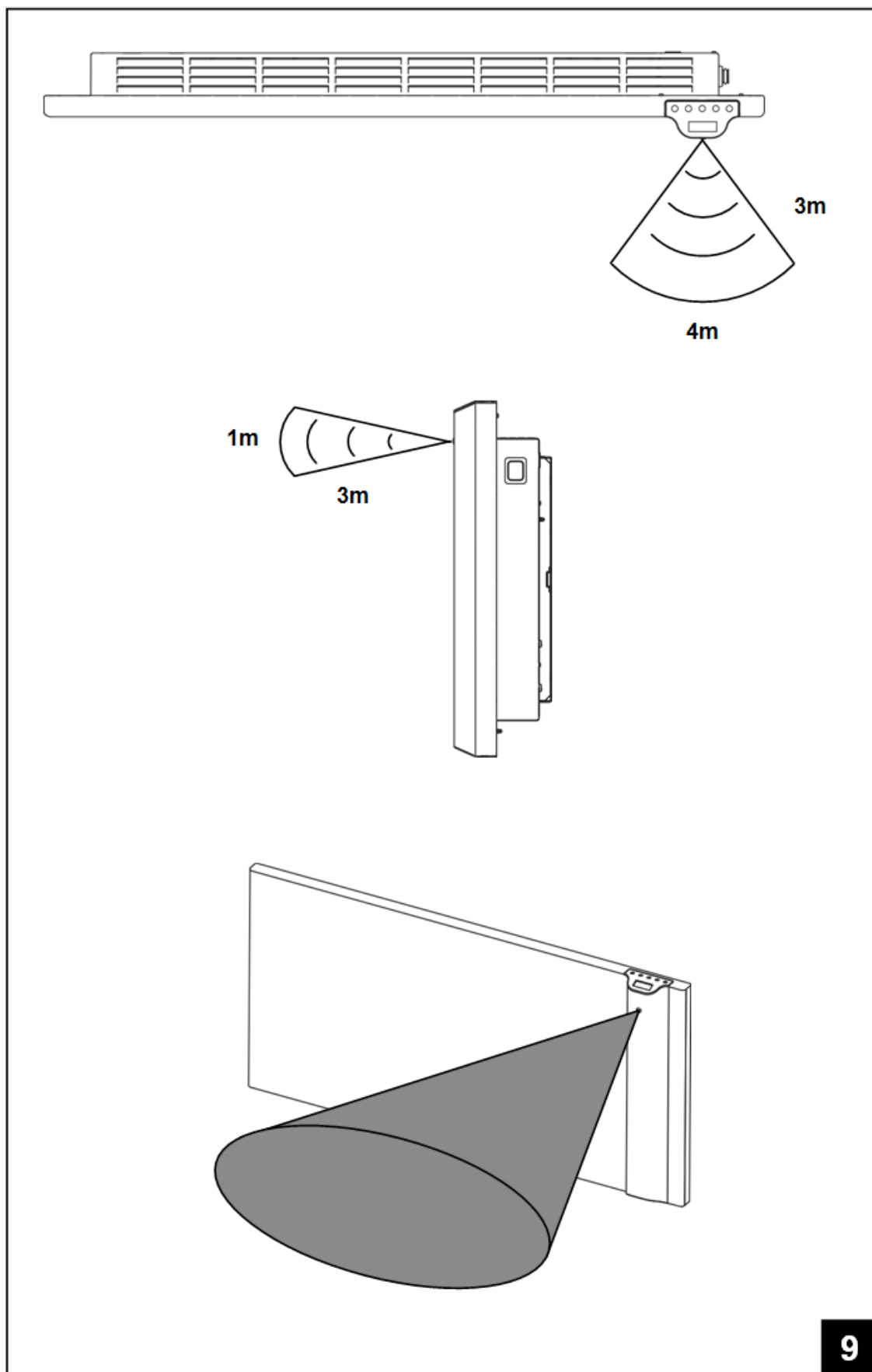

Bitte lesen Sie diese Gebrauchsanleitung vor Benutzung des Heizgerätes sorgfältig durch, um Schäden und gefährliche Situationen zu vermeiden. Das Heizgerät darf nur wie in der Gebrauchsanleitung beschrieben verwendet werden. Jede andere Verwendung kann einen Brand, einen Stromschlag oder Verletzungen zur Folge haben und führt zum Erlöschen jeglicher Garantieansprüche.

Die Garantie erstreckt sich nicht auf Fehler, Mängel, Verluste, Verletzungen oder Schäden, die durch falsche Bedienung, falschen Gebrauch oder als Folge davon hervorgerufen werden. Die gesetzlichen Rechte werden dadurch nicht beeinträchtigt. Die vorliegenden Garantiebedingungen stellen keinen Ausschluss der gesetzlichen Gewährleistung dar.

- Entfernen Sie vor dem Betrieb die Verpackung und überprüfen Sie das Gerät auf Vollständigkeit. Versuchen Sie bei Mängeln oder Schäden nicht, es selbst zu reparieren. Wenden Sie sich in diesem Fall an Ihr Fachgeschäft.
- Lassen Sie Kinder nicht mit der Verpackung spielen und schützen Sie die Umwelt, indem Sie die Verpackung ordnungsgemäß entsprechend den gesetzlichen Bestimmungen entsorgen.

1. Zu Ihrer Sicherheit

- Dieses Gerät ist für normale Verwendung im Haushalt und nicht für den Einsatz in gewerblicher / industrieller Umgebung, in Fahrzeugen oder an Bord von Schiffen oder Flugzeugen bestimmt.
- Dieses Gerät kann von Kindern ab 8 Jahren sowie von Personen mit verringerten physischen, sensorischen oder mentalen Fähigkeiten oder Mangel an Erfahrung und Wissen benutzt werden, wenn sie beaufsichtigt oder bezüglich des sicheren Gebrauchs des Gerätes unterwiesen wurden und die daraus resultierenden Gefahren verstanden haben. Kinder dürfen nicht mit dem Gerät spielen. Reinigung und Benutzerwartung dürfen nicht von Kindern ohne Beaufsichtigung durchgeführt werden.
- Kinder unter 3 Jahren sollten ferngehalten werden, sofern sie nicht dauerhaft beaufsichtigt werden.
- Kinder zwischen 3 Jahren und 8 Jahren dürfen das Gerät nur ein- / ausschalten, wenn es in seiner vorgesehenen normalen Betriebsposition aufgestellt oder installiert wurde und sie bezüglich des sicheren Gebrauchs des Gerätes unterwiesen wurden und die daraus resultierenden Gefahren verstehen. Kinder zwischen 3 Jahren und 8 Jahren dürfen das Gerät nicht an die Steckdose anschließen, einstellen oder reinigen oder eine Benutzerwartung durchführen.
- **VORSICHT: Einige Teile dieses Gerätes können sehr heiß werden und Verbrennungen verursachen. Besondere Aufmerksamkeit ist erforderlich, wenn Kinder und gefährdete Personen anwesend sind.**

- Stellen Sie sicher, dass die Stromversorgung der angegebenen Anschlussspannung entspricht: 230 V AC, 50 Hz.
- Lassen Sie niemals zu, dass Tiere oder Kinder mit dem Gerät spielen oder es berühren. Achtung! Das Blech kann während des Betriebs sehr heiß werden (ca. 80 °C).
- **WARNUNG: Decken Sie das Heizgerät niemals ab. Ansonsten droht Überhitzungs- und Brandgefahr.** Keine Kleidungsstücke, Handtücher oder ähnliches über das Gerät hängen und das Gerät während des Betriebs auf keinen Fall abdecken. Dies ist deutlich auf der Abdeckung des Gerätes vermerkt oder wird durch folgendes Symbol angezeigt:



- Verwenden Sie das Gerät nicht in Räumen, in denen sich explosive Gase oder Dämpfe aus Lösungsmitteln oder Lacken oder brennbare Dämpfe/Gase befinden.
- Wenn das Kabel und / oder der Stecker beschädigt sind, reparieren Sie diese nicht selbst, sondern bringen Sie das Gerät zum technischen Kundendienst oder zu einer qualifizierten Fachwerkstatt und lassen Sie es von Spezialisten reparieren, um die Gefahr von Beschädigungen auszuschließen.
- Positionieren Sie das Gerät immer so, dass der Stecker direkt zugänglich ist.
- Positionieren dieses Gerät niemals direkt unterhalb einer Steckdose.
- Führen Sie niemals Gegenstände oder Papier in das Heizgerät ein.

2. Ihr Gerät

Neben dem von Ihnen gewählten Heizgerät enthält die Verpackung (Abbildung 1):

- 1 x Metallaufhängung für Wandmontage (am Heizgerät angebracht)
- 4 x Nylon-Dübel 8x50 mm
- 4 x Kreuzschlitzschrauben 5x60 mm zur Befestigung der Wandaufhängung

Bitte wenden Sie sich an Ihren Händler, falls ein Teil fehlt oder beschädigt ist.

3. Sichere Aufstellung

- Verwenden Sie das Gerät nur in horizontaler Ausrichtung.
- Dieses Gerät verfügt über eine doppelte elektrische Isolierung (Schutzklasse II) und benötigt deshalb keinen Erdungsanschluss.
- Beachten Sie immer den in Abbildung 2 angegebenen Mindestabstand zu Wänden, Möbeln und / oder Gegenständen.
- Installieren Sie das Gerät niemals auf einer Oberfläche aus Holz oder Kunststoff.
- Dieses Gerät ist gemäß IP24 spritzwassergeschützt. Es darf deshalb in Badezimmern oder Bereichen verwendet werden, in denen Feuchtigkeit auftreten kann, vorausgesetzt, es wird nicht innerhalb der Sicherheitsbereiche von Badewannen oder Duschen installiert (Volumen 1 in Abbildung 3).
- Installieren Sie das Heizgerät nicht in einem Zugluftbereich, da ansonsten die Regelung gestört werden könnte.

4. Installation

- ▶ Entfernen Sie die auf der Rückseite des Heizgerätes angebrachte Metallaufhängung für Wandmontage, indem Sie zuerst die 2 oberen Federn und dann die 2 unteren Federn, wie in Abbildung 4 gezeigt, lösen.
- ▶ Stellen Sie die Aufhängung auf den Boden und verwenden Sie sie als Schablone zur Markierung der unteren Befestigungsbohrungen (Abbildung 5A).
- ▶ Heben Sie die Aufhängung an, bis die unteren Befestigungspunkte mit den vorher gemachten Markierungen übereinstimmen, und markieren Sie mit einem Stift die Position der beiden oberen Befestigungspunkte (Abbildung 5B).
- ▶ Bohren Sie 4 Löcher an den vorher markierten Punkten und stecken Sie die Nylon-Dübel hinein (Abbildung 6).
- ▶ Befestigen Sie die Aufhängung mit den 4 mitgelieferten Schrauben an der Wand (Abbildung 7).
- ▶ Haken Sie das Heizgerät in die Halterung, indem Sie mit den 2 unteren Befestigungspunkten beginnen und dann die 2 oberen Befestigungspunkte in der vorgesehenen Position einklinken (Abbildung 8).
- ▶ Wenn Sie das Heizgerät später aus der Halterung entnehmen möchten, empfehlen wir, zuerst die beiden unteren und dann die beiden oberen Befestigungspunkte auszuklinken.

5. Elektrischer Anschluss

- Das Gerät muss mit einer Spannung von 230 V AC, 50 Hz betrieben werden.
- Das Gerät wird mit einem Kabel mit Netzstecker oder mit einem Kabel für Festanschluss geliefert. Wenn ein mit einem Stecker ausgestattetes Gerät in Frankreich installiert werden soll, schneiden Sie den Stecker ab und verwenden Sie eine geeignete Anschlussdose für den Anschluss an die Stromversorgung.
- Wenn das Gerät für Festanschluss mit einem Kabel ohne Stecker geliefert wird, schließen Sie es unter Verwendung eines 3-adrigen Kabels (braun = Phase, blau = Neutral, schwarz = Steuerung) und einer Anschlussdose an. Wenn Sie die Funktionen der Steuerleitung nicht verwenden möchten, schließen Sie nur die Phase und den Neutralleiter an: Das Gerät arbeitet einwandfrei, auch wenn kein externer Programmgeber angeschlossen ist.
- Installieren Sie in Badezimmern, Küchen und anderen feuchten Räumen die Anschlussklemmen mindestens 25 cm oberhalb des Bodens.
- Zum elektrischen Anschluss der Stromversorgung gehört außerdem ein 2-poliger Schalter mit einem Kontaktöffnungsabstand von mindestens 3 mm. Beachten Sie immer die in Ihrem Land geltenden Verdrahtungsregeln.
- Das Gerät darf nicht geerdet werden. **SCHLIEßEN SIE DIE STEUERLEITUNG (SCHWARZ) KEINESFALLS AN DEN SCHUTZLEITER AN.**
- Wird das Gerät über einen 30 mA-Fehlerstromschutzschalter betrieben, stellen Sie sicher, dass auch die Steuerleitung über diesen Schalter getrennt wird.

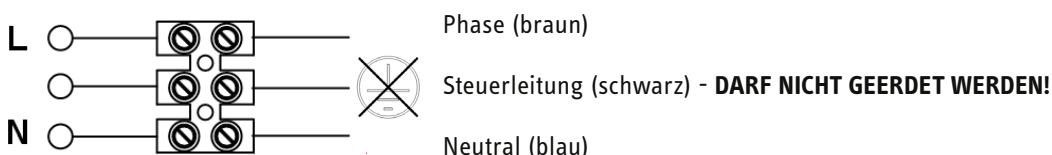

6. Verwendung des Gerätes

6.1 Beschreibung der Bedienelemente

- A Einschalten / Standby
- B Betriebsart
- C Sonderfunktionen
- D Erhöhen / Aktivieren
- E Verringern / Deaktivieren
- F Display
- G Hauptschalter

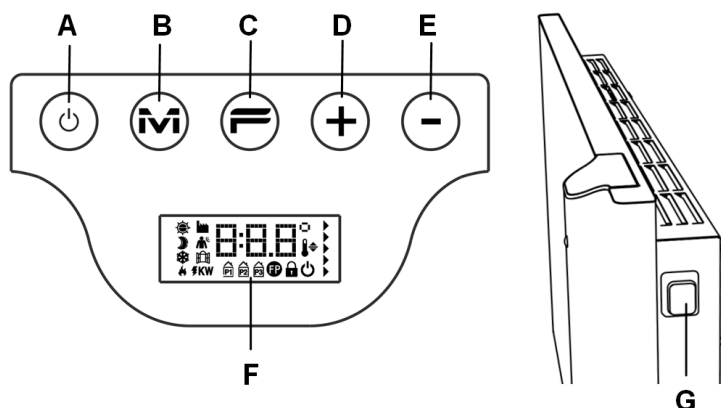

6.2 Bedienung

6.2.1 Einschalten des Displays

<p>Wenn das Display nicht eingeschaltet ist, drücken Sie eine beliebige Taste, um es einzuschalten.</p> <p>Das Display leuchtet auf und bleibt nach dem letzten Drücken einer Taste 30 Sekunden lang eingeschaltet.</p>		<p>Wenn das Display ausgeschaltet ist, wird es beim ersten Einschalten durch einmaliges Drücken einer beliebigen Taste eingeschaltet, ohne dass die mit dieser Taste gesteuerte Funktion aktiviert wird.</p>
---	--	--

6.2.2 Ein- und Ausschalten des Heizgerätes

Die Stromversorgung des Heizgerätes wird an der rechten Seite über einen zweipoligen elektromechanischen Schalter (G) ein- und ausgeschaltet. Bei Verwendung dieses Schalters wird auch die Stromversorgung der elektronischen Steuerung ausgeschaltet. Dies hat zur Folge, dass alle gespeicherten Parameter nach ca. 30 Minuten auf die Grundeinstellungen zurückgesetzt werden.

Wir empfehlen, diesen Schalter nur dann zu verwenden, wenn das Heizgerät für einen längeren Zeitraum nicht benutzt wird. Verwenden Sie zum Ausschalten für einen kurzen Zeitraum die Taste „Einschalten / Standby“ (A), damit die gespeicherten Einstellungen nicht verloren gehen.

<p>Wird das Heizgerät mit dem Hauptschalter an der Seite eingeschaltet, leuchtet das Display auf und das Standby-Symbol wird angezeigt.</p>		
<p>Drücken Sie zum Einschalten des Heizgerätes die Taste „Einschalten / Standby“.</p>		<p>Das Heizgerät startet immer im Komfortbetrieb. Wird es zum ersten Mal eingeschaltet oder war die Stromversorgung für mehr als 30 Minuten ausgeschaltet, entspricht die Komfort-Temperatur der Grundeinstellung von 19 °C.</p>
<p>Zum Ausschalten des Heizgerätes halten Sie die Taste „Einschalten / Standby“ mindestens 3 Sekunden lang gedrückt.</p>		<p>Wenn Sie das Heizgerät länger als 30 Minuten über den Wippschalter an der Seite ausschalten, gehen alle gespeicherten Daten (Wochentag, Uhrzeit, Temperatureinstellung usw.) verloren.</p>

Verwendung des Gerätes

Das Programm P1 kann individuell angepasst werden. Folgen Sie dazu der Anleitung in Absatz 6.2.6.

Die Programme P2 und P3 sind voreingestellt und können mit Ausnahme der Werte für die Komfort- und die Eco-Temperatur nicht verändert werden.

Einstellung der Temperaturen (gültig für alle Programme):

- ▶ Wählen Sie die Betriebsart „Komfort“ und stellen Sie die gewünschte Temperatur ein.
- ▶ Wählen Sie die Betriebsart „Eco“ und stellen Sie die gewünschte Temperatur ein.
- ▶ Wählen Sie das Programm P1, P2 oder P3.

Bitte beachten: Wenn Sie Programm P1 wählen, ohne den aktuellen Wochentag und die Uhrzeit eingegeben zu haben, startet das Gerät automatisch den in Absatz 6.2.5 beschriebenen Einstellvorgang.







Verwenden der Steuerleitung

Wenn ein Anschlusskabel ohne Stecker geliefert wird, kann das Heizgerät auch über spezielle Programmgeber gesteuert werden.

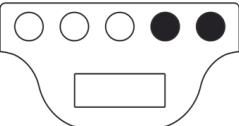
Die im Steuerleitungsbetrieb verwendete Komfort-Temperatur wird so eingestellt, wie es oben bereits für die voreingestellten Programme beschrieben wurde. Rufen Sie mithilfe der Taste „M“ zuerst den Komfortbetrieb auf und wählen Sie dann mit der Taste „+“ bzw. „-“ die gewünschte Temperatur.

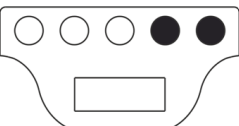
Bitte beachten: Im Steuerleitungsbetrieb ist die Eco-Temperatur immer gleich der Komfort-Temperatur minus 3,5 °C.







6.2.4 Einstellen der Temperaturen

<p>Das Heizgerät wird durch 2 Referenztemperaturen charakterisiert, Komfort-Temperatur und Eco-Temperatur, die unabhängig voneinander eingestellt werden können.</p>		<p>Ein Pfeil auf der rechten Seite des Displays bewegt sich auf einer Skala von grün nach rot, um anzuzeigen, wie weit die eingestellte Temperatur vom empfohlenen Wert von 19 °C abweicht.</p>
<p>Die voreingestellte Komfort-Temperatur beträgt 19,0 °C und kann mit den Tasten „+“ und „-“ geändert werden.</p> 		<p>Wird die Komfort-Temperatur auf einen Wert unterhalb der Eco-Temperatur eingestellt, wird diese auf Komfort-Temperatur minus 0,5 °C gesetzt.</p>
<p>Die voreingestellte Eco-Temperatur beträgt 15,5 °C und kann mit den Tasten „+“ und „-“ geändert werden.</p> 		<p>Die empfohlene Differenz zwischen Komfort- und Eco-Temperatur beträgt 3,5 °C. Weicht die eingestellte Differenz vom vorgeschlagenen Wert ab, ändert sich das Eco-Symbol folgendermaßen:</p>  <p>Als Maximalwert für die Eco-Temperatur kann Komfort-Temperatur minus 0,5 °C eingestellt werden.</p>
<p>Wenn die Umgebungstemperatur unterhalb der gewünschten und angezeigten Temperatur liegt, erscheint auf dem Display die Heizanzeige: </p>		

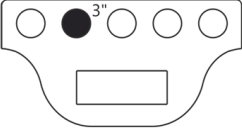
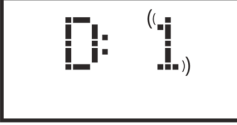
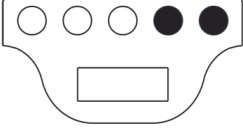
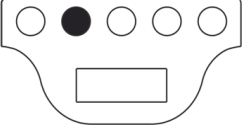
BEDIENUNGSANLEITUNG

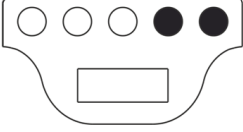
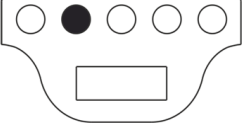
Verwendung des Gerätes

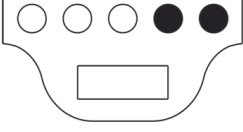
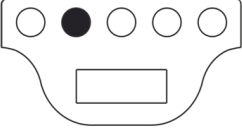
6.2.5 Einstellen von Wochentag und Uhrzeit

<p>Damit die 3 voreingestellten Programme verwendet werden können, müssen Sie den Wochentag und die Uhrzeit einstellen. Halten Sie dazu die Taste „Betriebsart“ gedrückt.</p> 		<p>Auf dem Display blinkt der einzustellende Wochentag (1 = Montag). Verwenden Sie zur Einstellung die Taste „+“ bzw. „-“.</p> 
<p>Drücken Sie zur Bestätigung des eingestellten Wochentags die Taste „Betriebsart“ und gehen Sie weiter zur Einstellung der Uhrzeit.</p> 		<p>Auf dem Display blinkt die einzustellende Stunde. Verwenden Sie zur Einstellung die Taste „+“ bzw. „-“.</p> 
<p>Drücken Sie zur Bestätigung der eingestellten Stunde die Taste „Betriebsart“ und gehen Sie weiter zur Einstellung der Minuten.</p> 		<p>Auf dem Display blinken die einzustellenden Minuten. Verwenden Sie zur Einstellung die Taste „+“ bzw. „-“.</p> 
<p>Drücken Sie zur Bestätigung der eingestellten Minuten die Taste „Betriebsart“ und beenden Sie den Einstellvorgang.</p> 		<p>Das Gerät kehrt in die Betriebsart zurück, die vor Beginn des Einstellvorgangs aktiv war.</p> <p>Wenn Sie versuchen, ein voreingestelltes Programm zu aktivieren, ohne den Wochentag und die Uhrzeit gespeichert zu haben, wird dieser Einstellvorgang automatisch gestartet.</p>







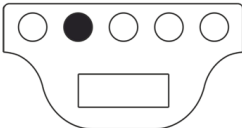

6.2.6 Individuelles Anpassen des Programms P1

Das Programm P1 kann geändert werden, um es an die Anforderungen des Benutzers anzupassen. Bei der Änderung von P1 hat der Benutzer die Möglichkeit zur Einstellung der gewünschten Umgebungstemperatur, indem er für jede Stunde eines jeden Wochentags die jeweils gewünschte Betriebsart Komfort, ECO oder Frostschutz wählt.

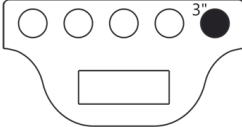
Gehen Sie wie in Absatz 6.2.4 beschrieben vor, um die unterschiedlichen Temperaturen für jede Betriebsart einzustellen.

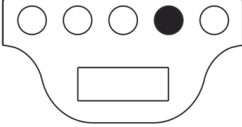

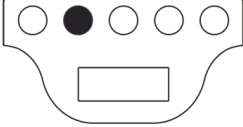
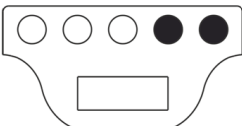
Zu jeder angezeigten Stunde des Tages wird die momentan eingestellte Temperatur des Programms P1 angezeigt. Bei der ersten Verwendung des Heizgerätes entspricht das Profil des Programms P1 dem in Absatz 6.2.3.1 gezeigten Profil.

Um das Programm P1 anzuzeigen oder zu ändern, gehen Sie folgendermaßen vor:

<p>Drücken Sie die Taste „M“, um das Programm P1 auszuwählen.</p> 		<p>Wenn die Uhrzeit vorher nicht eingestellt wurde (neues Gerät oder Unterbrechung der Stromversorgung für mehr als 30 Minuten), startet das Gerät automatisch den in Absatz 6.2.5 beschriebenen Einstellvorgang.</p>
<p>Zur Anzeige des Programms P1 halten Sie die Taste „3“ 3 Sekunden lang gedrückt.</p> 		<p>Auf dem Display erscheint der erste anzuzeigende / zu ändernde Wochentag (1 = Montag).</p>
<p>Drücken Sie die Taste „+“, um die erste anzuzeigende / zu ändernde Stunde aufzurufen.</p> 		<p>Drücken Sie die Taste „M“, um die gewünschte Betriebsart Komfort, ECO oder Frostschutz zu wählen:</p>  <p>☀ → ☾ → ❄</p> <p>Die angezeigte Temperatur für eine bestimmte Stunde des Tages entspricht der im Programm P1 momentan eingestellten Temperatur.</p>
<p>Verwenden Sie die Tasten „+“ und „-“, um jede Stunde des Tages 1 aufzurufen und die Solltemperatur für diese Stunde anzuzeigen bzw. zu ändern.</p> 		<p>Die angezeigte Stunde entspricht immer dem Startzeitpunkt. Beispiel: Wenn „H:23“ angezeigt wird, bezieht sich die Änderung auf den Zeitraum von 23:00 bis 00:00 Uhr.</p>

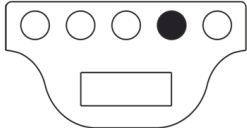
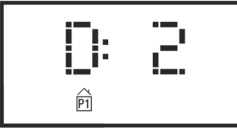
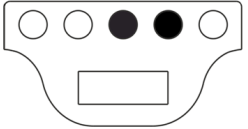
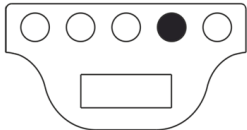

BEDIENUNGSANLEITUNG

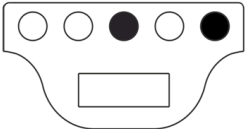
Verwendung des Gerätes

<p>Nachdem Sie die Temperatur für alle Stunden („H:00“-“H:23“) von Tag 1 geändert haben, drücken Sie die Taste „+“, um den Änderungsvorgang für Tag 2 zu starten.</p> 		<p>Drücken Sie die Taste „+“, um die Solltemperatur für jede Stunde von Tag 2 anzuzeigen bzw. zu ändern. Gehen Sie dabei wie für Tag 1 beschrieben vor. Sie können das Programm von Tag 1 automatisch auf Tag 2 kopieren, indem Sie die Taste „F“ gedrückt halten und gleichzeitig die Taste „+“ drücken.</p>  <p>Hinweis: Sie können ein Tagesprogramm NUR DANN kopieren, wenn auf dem Display der einzustellende Tag angezeigt wird (wie in der Abbildung gezeigt), ABER NICHT, wenn die Stunde angezeigt wird.</p>
<p>Nachdem der letzte Tag (Tag 7) eingestellt wurde, drücken Sie die Taste „+“, um den Einstellvorgang zu beenden.</p> 		<p>Auf dem Display wird „END“ angezeigt. Durch erneutes Drücken der Taste „+“ können Sie das gerade eingestellte Programm bestätigen.</p>
<p>Auf dem Display wird 5 Sekunden lang „OK“ angezeigt, um zu bestätigen, dass der Einstellvorgang erfolgreich durchgeführt wurde.</p> <p>Das Gerät regelt nun die Temperatur entsprechend der neuen Einstellung für Programm P1.</p>		<p>Hinweis: Sie können den Einstellvorgang jederzeit beenden, ohne dass Sie jede Stunde bis Tag 7 anzeigen müssen. Halten Sie dazu einfach die Taste „F“ gedrückt und drücken Sie gleichzeitig die Taste „-“.</p> 
<p>Anmerkung:</p> <ul style="list-style-type: none"> - Sie können den Anzeige- / Änderungsvorgang jederzeit abbrechen und alle nicht gespeicherten Einstellungen zurücksetzen, indem Sie die Taste „Standby“ drücken. - Bei Wiederherstellung der Grundeinstellungen werden alle vorher angelegten Programme P1 gelöscht (siehe Absatz 6.3). - Wird während des Programm-Einstellvorgangs 90 Sekunden lang keine Taste gedrückt, wird der Anzeige- / Änderungsvorgang abgebrochen und die Werkseinstellungen werden wiederhergestellt. - Während des Programmiervorgangs schaltet das Heizgerät automatisch in den Standby-Betrieb, sodass die Heizung ausgeschaltet bleibt. 		



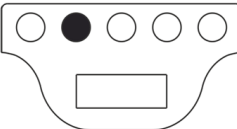

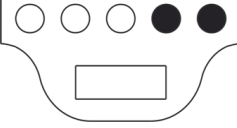
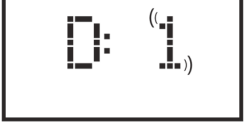





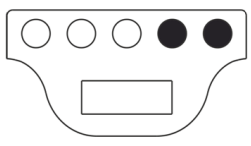

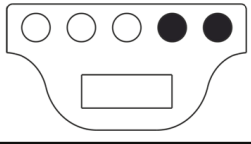

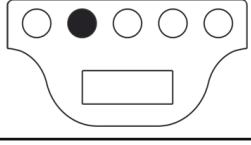

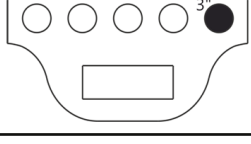

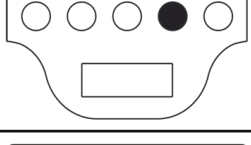
BEISPIEL: EINSTELLEN EINES INDIVIDUELLEN PROGRAMMS

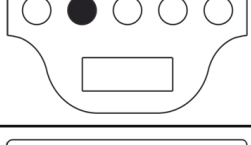
Sehen Sie hier, wie ein brandneues Heizgerät so programmiert wird, dass die Temperatur an jedem Tag von Montag bis Freitag eine Stunde früher von ECO auf KOMFORT geschaltet wird (06:00 Uhr ist die werksmäßig vorgegebene Grundeinstellung).

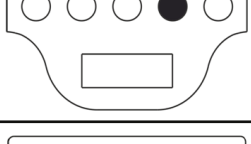
<p>Drücken Sie die Taste „M“, um das Programm P1 auszuwählen.</p>		
<p>Stellen Sie mit der Taste „+“ bzw. „-“ den aktuellen Wochentag ein (erstmalige Verwendung des Heizgerätes).</p>		

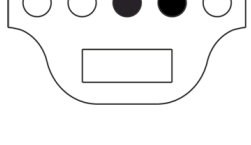
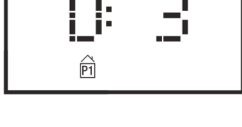
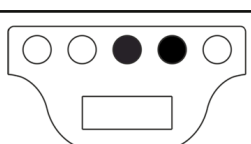
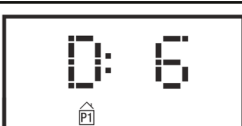
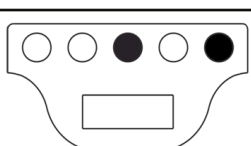
BEDIENUNGSANLEITUNG

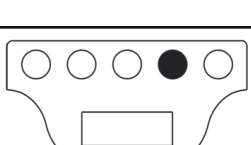









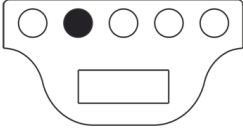

Verwendung des Gerätes

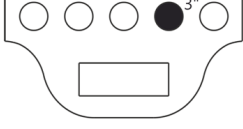
Drücken Sie die Taste „M“ und stellen Sie mit der Taste „+“ bzw. „-“ die Stunde der aktuellen Uhrzeit ein (erstmalige Verwendung des Heizgerätes).		
Drücken Sie die Taste „M“ und stellen Sie mit der Taste „+“ bzw. „-“ die Minuten der aktuellen Uhrzeit ein (erstmalige Verwendung des Heizgerätes).		
Drücken Sie die Taste „M“, um den Einstellvorgang zu beenden. Das Gerät kehrt nun zurück zu Programm P1.		
Halten Sie die Taste „-“ 3 Sekunden lang gedrückt, um die Anzeige / Änderung von Tag 1 aufzurufen.		
Drücken Sie die Taste „+“, bis „H:05“ auf dem Display angezeigt wird (dies ist die Stunde, zu der von ECO auf KOMFORT umgeschaltet werden soll).		
Drücken Sie zweimal die Taste „M“, um die Temperatur von ECO auf KOMFORT zu ändern.		
Drücken Sie die Taste „+“, bis „D:2“ (Dienstag) auf dem Display angezeigt wird.		
Um das Programm von Tag 1 auf Tag 2 zu kopieren, halten Sie die Taste „F“ gedrückt und drücken Sie gleichzeitig die Taste „+“. Das Gerät kopiert automatisch das Programm und zeigt direkt Tag 3 (Mittwoch) an.		
Wiederholen Sie den oben beschriebenen Vorgang, bis „D:6“ auf dem Display angezeigt wird.		
Da Tag 6 und Tag 7 nicht geändert werden sollen, können Sie den Einstellvorgang für das Programm beenden, indem Sie die Taste „F“ gedrückt halten und gleichzeitig die Taste „-“ drücken.		
Drücken Sie die Taste „+“, um die Änderung zu bestätigen. Auf dem Display blinkt 5 Sekunden lang „OK“.		

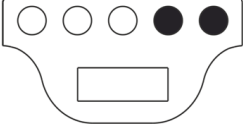
BEDIENUNGSANLEITUNG

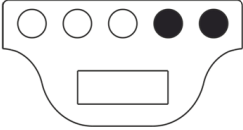
Verwendung des Gerätes

6.3 Sonderfunktionen

<p>Wenn Sie mehrmals hintereinander die Taste „F“ drücken, können Sie nacheinander verschiedene Sonderfunktionen auswählen.</p> 		<p>Zum Verlassen des Menüs der Sonderfunktionen warten Sie 12 Sekunden oder drücken Sie die Taste „M“. Das Gerät kehrt dann zurück zur Anzeige der Betriebsart.</p> 
<p>Wiederherstellen der Grundeinstellungen</p>		<p>Wenn Sie alle Parameter des Heizgerätes auf die Grundeinstellungen zurücksetzen möchten, halten Sie die Taste „+“ mindestens 3 Sekunden lang gedrückt.</p> 
<p>Anwesenheitssensor (Sonderzubehör)</p> <p>Diese Funktion ermöglicht dem Heizgerät die Erfassung der Anwesenheit von Personen im Umkreis. Es regelt dann automatisch die Heizleistung, um optimalen Komfort bei möglichst geringem Energieverbrauch zu bieten.</p> <p>Nähere Angaben finden Sie in Absatz 6.3.1.</p>		<p>Sie schalten die Funktion ein (ON) oder aus (OFF), indem Sie die Taste „+“ bzw. „-“ drücken.</p>  <p>Die Aktivierung dieser Funktion wird durch Anzeige eines entsprechenden Symbols auf dem Display angezeigt: </p>
<p>Fenster-Auf-Sensor</p> <p>Diese Funktion ermöglicht dem Heizgerät die Erfassung eines geöffneten Fensters, die automatisch zur Aktivierung der Betriebsart „Frostschutz“ führt.</p> <p>Nähere Angaben finden Sie in Absatz 6.3.2.</p>		<p>Sie schalten die Funktion ein (ON) oder aus (OFF), indem Sie die Taste „+“ bzw. „-“ drücken.</p>  <p>Die Aktivierung dieser Funktion wird durch Anzeige eines entsprechenden Symbols auf dem Display angezeigt: </p>
<p>Tagesverbrauch</p> <p>Diese Funktion dient zur Anzeige des Stromverbrauchs in den letzten 24 Stunden.</p>		<p>Das Blinken der Verbrauchsanzeige bedeutet, dass sich die gespeicherten Daten auf einen Zeitraum beziehen, der kürzer ist als 24 Stunden.</p> <p>Bitte beachten: Das Display zeigt den geschätzten Verbrauch an, der von dem mit eigens zu diesem Zweck entwickelten Zählern ermittelten Verbrauch abweichen kann.</p>
<p>Wöchentlicher Verbrauch</p> <p>Diese Funktion dient zur Anzeige des Stromverbrauchs in den letzten 7 Tagen.</p>		<p>Das Blinken der Verbrauchsanzeige bedeutet, dass sich die gespeicherten Daten auf einen Zeitraum beziehen, der kürzer ist als 7 Tage.</p> <p>Bitte beachten: Das Display zeigt den geschätzten Verbrauch an, der von dem mit eigens zu diesem Zweck entwickelten Zählern ermittelten Verbrauch abweichen kann.</p>

BEDIENUNGSANLEITUNG

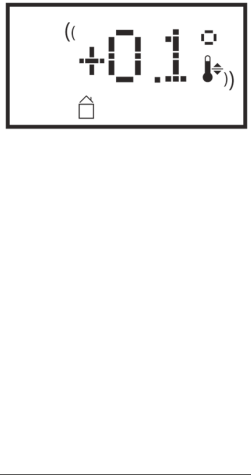
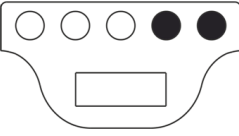
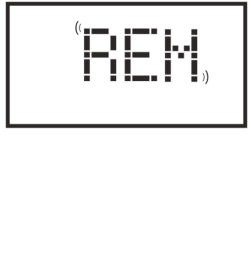
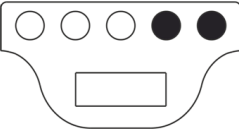

Verwendung des Gerätes

Anzeige der Umgebungstemperatur		Das Display zeigt die vom Heizgerät gemessene Umgebungstemperatur an.
Anpassung der Umgebungstemperaturmessung Diese Funktion dient zur Bearbeitung der vom Heizgerät gemessenen Umgebungstemperatur und zur Regelung der Heizleistung, wenn eine Korrektur von Messfehlern erforderlich ist, die zum Beispiel auf die Nähe von Wärmequellen oder auf kalte Zugluft zurückzuführen sind.		Auf dem Display blinkt der verwendete Korrekturwert. Verwenden Sie zur Einstellung die Taste „+“ bzw. „-“.  Beträgt die vom Heizgerät angezeigte Temperatur zum Beispiel 19,2 °C und wird eine Umgebungstemperatur von 19,5 °C gemessen, stellen Sie den Korrekturwert auf +0,3 °C. Warten Sie vor einer Anpassung der Umgebungstemperaturmessung mindestens 4 Stunden, damit sich die Temperatur ausreichend stabilisiert hat.
Fernbedienung Diese Funktion ermöglicht eine Steuerung des Heizgerätes unter Verwendung von externen Schaltuhren, Steuerkästen mit Telefonanschluss und ähnlichen Geräten. Nähere Angaben finden Sie in Absatz 6.3.3.		Sie schalten die Funktion ein (ON) oder aus (OFF), indem Sie die Taste „+“ bzw. „-“ drücken.  Warnung: Die Aktivierung wird NICHT durch ein Symbol auf dem Display angezeigt.

6.3.1 Anwesenheitssensor

Diese Funktion ermöglicht dem Heizgerät die Erfassung der Anwesenheit von Personen im Umkreis. Es regelt dann automatisch die Heizleistung, um optimalen Komfort bei möglichst geringem Energieverbrauch zu bieten.

Mithilfe dieser Funktion, die nur im Komfortbetrieb aktiviert werden kann, überwacht das Heizgerät kontinuierlich den Raum und senkt, falls keine Personen erfasst werden, die Komfort-Temperatur gemäß folgender Tabelle:

Zeitdauer der Abwesenheit	Absenkung der Komfort-Temperatur	Anzeige auf dem Display
60 min	1,0 °C	Die Symbole für Anwesenheitssensor und Komfortbetrieb blinken gleichzeitig  (())
90 min	2,0 °C	
120 min	3,5 °C	
38 Stunden	Frostschutz aktiviert 7±3 °C	

Die Temperaturabsenkung bezieht sich immer auf die Komfort-Temperatur. Befindet sich das Heizgerät in der Betriebsart „Eco“ oder „Frostschutz“ erfolgt keine Änderung der im Raum beizubehaltenden Temperatur.

Wenn sich eine Person mindestens 10 Minuten lang im Raum aufhält, wird die Temperatur automatisch ohne jegliche Absenkung auf die eingestellte Komfort-Temperatur gebracht. Dasselbe geschieht, wenn die Taste „M“ gedrückt wird, während die Temperatur aufgrund der Abwesenheit von Personen abgesenkt wird.

Wichtig: Der einwandfreie Betrieb dieser Funktion kann davon abhängen, wo sich das Heizgerät im Raum befindet. Beachten Sie bei der Auswahl der besten Installationsposition für das Heizgerät, dass der Sensor nur Bewegungen innerhalb des in Abbildung 9 angegebenen Bereichs erfasst und dass keine Gegenstände den Erfassungsbereich stören dürfen. Die Anwesenheitserfassung arbeitet außerdem effektiver, wenn sich eine Person vor dem Sensor hin- und her bewegt, als wenn sie auf den Sensor zugeht.

BEDIENUNGSANLEITUNG

Verwendung des Gerätes

6.3.2 Fenster-Auf-Sensor

Diese Funktion ermöglicht dem Heizgerät die Erfassung eines geöffneten Fensters, die automatisch zur Aktivierung der Betriebsart „Frostschutz“ führt.

Wenn während des Normalbetriebs des Heizgerätes ein plötzlicher Temperaturabfall erfasst wird, wird zur Vermeidung von Energieverschwendung automatisch die Betriebsart „Frostschutz“ aktiviert. Auf dem Bildschirm blinken gleichzeitig die Symbole für Fenster und Frostschutz, während das Symbol für die vom Benutzer gewählte Betriebsart dauerhaft angezeigt wird.







Die Wiederherstellung des Normalbetriebs erfolgt nicht automatisch, sondern muss durch Drücken der Taste „M“ aktiviert werden.

Wichtig: Der einwandfreie Betrieb dieser Funktion kann davon abhängen, wo sich das Heizgerät im Raum befindet. Außerdem wird der Betrieb durch das Vorhandensein von Zugluft, durch die Außentemperatur und dem Zeitraum, in dem das Fenster geöffnet ist, beeinflusst.

6.3.3 Fernbedienung

Diese Funktion ermöglicht eine Steuerung des Heizgerätes unter Verwendung von externen Schaltuhren, Steuerkästen mit Telefonanschluss und ähnlichen Geräten. Wenn die Funktion aktiviert ist und die Stromversorgung des Heizgerätes wiederhergestellt wird, nachdem sie länger als 30 Minuten unterbrochen war, schaltet das Gerät nicht wie normalerweise in den Standby-Betrieb, sondern startet sofort im Komfortbetrieb. Die Komfort-Temperatur hat dabei den vor der Unterbrechung der Stromversorgung eingestellten Wert. Der (optionale) Anwesenheitssensor und der Fenster-Auf-Sensor sind deaktiviert. Dies bedeutet, dass das Heizgerät eingeschaltet werden kann, ohne dass sich jemand im Raum befindet.

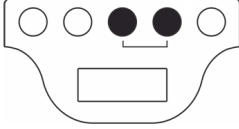
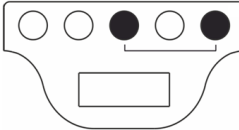
6.4 Hilfsprogramme

<p>Verriegelung der Bedienelemente</p> <p>Die Bedienelemente des Heizgerätes können verriegelt werden, um eine versehentliche Änderung der Einstellungen und den Zugriff durch unbefugte Personen zu verhindern. Halten Sie die Taste „F“ gedrückt, um das Menü zum Verriegeln / Entriegeln aufzurufen.</p> 		<p>Sobald auf dem Display „LOC“ angezeigt wird:</p> <p>Halten Sie die Taste „F“ gedrückt und drücken Sie gleichzeitig die Taste „+“, um die Bedienelemente zu verriegeln.</p>   <p>Die Aktivierung dieser Funktion wird durch Anzeige eines entsprechenden Symbols auf dem Display angezeigt: </p> <p>Halten Sie die Taste „F“ gedrückt und drücken Sie gleichzeitig die Taste „-“, um die Bedienelemente zu entriegeln.</p>
<p>Wenn die Funktion aktiviert ist und die Stromversorgung des Heizgerätes wiederhergestellt wird, nachdem sie länger als 30 Minuten unterbrochen war, wird die vor der Unterbrechung der Stromversorgung aktive Betriebsart gestartet. Wenn vorher eines der drei Programme P1, P2 oder P3 aktiv war, wird stattdessen der Frostschutzbetrieb aktiviert, da vor der erneuten Aktivierung eines Programms zuerst die Uhrzeit und der Wochentag eingestellt werden müssen.</p>		

7. Störungsbehebung

Problem	Lösung
Das Heizgerät schaltet nicht ein.	Überprüfen Sie, ob die Stromversorgung angeschlossen ist und den Angaben auf dem Typenschild des Heizgerätes entspricht (z. B. 230 V AC, 50 Hz) und stellen Sie sicher, dass der Hauptschalter an der rechten Seite des Heizgerätes eingeschaltet ist (Position „I“).
Das Heizgerät heizt nicht.	Stellen Sie sicher, dass die gewünschte Betriebsart aktiviert ist und dass, falls Sie ein voreingestelltes Programm verwenden, Sie sich nicht in dem Zeitraum befinden, in dem der Frostschutzbetrieb aktiv ist. Wenn die Umgebungstemperatur höher ist als die eingestellte Temperatur, darf das Heizgerät nicht heizen. Wenn Sie sich nicht sicher sind, stellen Sie den Komfortbetrieb ein und wählen Sie eine Temperatur, die weit über der Umgebungstemperatur liegt, um zu überprüfen, ob das Heizgerät einwandfrei arbeitet.
Das Heizgerät bleibt heiß.	Stellen Sie sicher, dass die Temperatureinstellung nicht zu hoch gewählt ist und dass das Heizgerät nicht in einem Zugluftbereich steht, durch den die gemessene Umgebungstemperatur verfälscht werden könnte.
Das Heizgerät heizt nicht genug.	Stellen Sie sicher, dass die Temperatureinstellung nicht zu niedrig gewählt ist, dass das Heizgerät nur den Raum heizt, in dem es installiert ist (Türen geschlossen halten) und dass die Netzspannung den richtigen Wert aufweist.
Das Heizgerät heizt im Eco-Betrieb.	Das Heizgerät heizt eventuell auf, um die Eco-Temperatur zu erreichen / beizubehalten. Dies ist keine Störung.
Die Oberfläche des Heizgerätes ist sehr heiß.	Es ist normal, dass die Oberfläche während des Betriebs heiß ist. Die maximalen Werte entsprechen den Grenzwerten gemäß der anwendbaren Sicherheitsnormen. Wenn das Heizgerät ständig sehr heiß ist, ist es eventuell unterdimensioniert für die Größe des zu beheizenden Raums oder wird durch Zugluft beeinträchtigt.
Die Raumtemperatur entspricht nicht der eingestellten Temperatur.	Warten Sie mindestens 4 Stunden, bis sich die Umgebungstemperatur stabilisiert hat. Eventuell müssen Sie Unterschiede zwischen der vom Heizgerät angezeigten Temperatur und der im Raum gemessenen Temperatur kompensieren. Gehen Sie dazu wie im Abschnitt „Anpassung der Umgebungstemperaturmessung“ in Absatz 6.3 beschrieben vor.
Das Heizgerät gibt einen unangenehmen Geruch ab.	Wenn das Heizgerät neu ist, kann es bei der Erstinbetriebnahme zu unangenehmen Gerüchen kommen. Dies ist auf Reststoffe aus dem Herstellungsprozess zurückzuführen. Heizgeräte, die bereits verwendet wurden, können unangenehme Gerüche abgeben, wenn sie eine lange Zeit nicht eingesetzt wurden und / oder wenn sie in verunreinigten Bereichen mit schlechter Luftqualität betrieben werden.

8. Wartung

- Dieses Heizgerät benötigt keine spezielle Wartung.
- Reinigen Sie es, insbesondere die Heizplatte, alle 6 Monate mit einem trockenen Tuch.
- Wenn das Heizgerät repariert werden muss, wenden Sie sich an eine autorisierte Fachwerkstatt.
- Wenn das Netzanschlusskabel ausgetauscht werden muss, verwenden Sie je nach Version ein Kabel des Typs H05V2V2-F HAR 2x1,00 mm² oder 3x1,00 mm².
- Der Austausch von Kabeln mit oder ohne Stecker muss von qualifiziertem Fachpersonal durchgeführt werden. Um das Gerät nicht zu beschädigen und die Sicherheit der Bediener nicht zu gefährden dürfen diese Arbeiten keinesfalls vom Endverbraucher durchgeführt werden.

9. Rechtliche Hinweise



Entsorgung von Altgeräten in Deutschland

Bitte helfen Sie uns, die Umwelt zu schützen, indem Sie die Verpackung ordnungsgemäß entsprechend den gesetzlichen Bestimmungen entsorgen.

Die Hersteller sorgen im Rahmen der Produktverantwortung für eine umweltgerechte Behandlung und Verwertung der Altgeräte

Im Rahmen des Elektro- und Elektronikgerätegesetzes (ElektroG) und zum Schutz unserer Umwelt ist eine kostenlose Rückgabe bei Ihrer kommunalen Sammelstelle möglich.

10. Angaben zum Energieverbrauch

Die Produktdaten entsprechen den EU-Verordnungen zur Richtlinie für umweltgerechte Gestaltung energieverbrauchsrelevanter Produkte (ErP).

Produktinformationen zu elektrischen Einzelraumheizgeräten nach Verordnung (EU) 2015/1188					
		CND 75	CND 100	CND 150	CND 200
		234813	234814	234815	234816
Hersteller		STIEBEL ELTRON	STIEBEL ELTRON	STIEBEL ELTRON	STIEBEL ELTRON
Wärmeleistung					
Nennwärmeleistung P_{nom}	kW	0,8	1,0	1,5	2,0
Mindestwärmeleistung (Richtwert) P_{min}	kW	0,0	0,0	0,0	0,0
Maximale kontinuierliche Wärmeleistung $P_{max,c}$	kW	0,8	1,0	1,5	2,0
Hilfsstromverbrauch					
Bei Nennwärmeleistung e_{lmax}	kW	0,000	0,000	0,000	0,000
Bei Mindestwärmeleistung e_{lmin}	kW	0,000	0,000	0,000	0,000
Im Bereitschaftszustand e_{lSB}	kW	0,000	0,000	0,000	0,000
Art der Wärmeleistung/Raumtemperaturkontrolle					
Einstufige Wärmeleistung, keine Raumtemperaturkontrolle		-	-	-	-
Zwei oder mehr manuell einstellbare Stufen, keine Raumtemperaturkontrolle		-	-	-	-
Raumtemperaturkontrolle mit mechanischem Thermostat		-	-	-	-
Mit elektronischer Raumtemperaturkontrolle		-	-	-	-
Elektronische Raumtemperaturkontrolle und Tageszeitregelung		-	-	-	-
Elektronische Raumtemperaturkontrolle und Wochentagsregelung		x	x	x	x
Sonstige Regelungsoptionen					
Raumtemperaturkontrolle mit Präsenzerkennung		x	x	x	x
Raumtemperaturkontrolle mit Erkennung offener Fenster		x	x	x	x
Mit Fernbedienungsoption		-	-	-	-
Mit adaptiver Regelung des Heizbeginns		-	-	-	-
Mit Betriebszeitbegrenzung		-	-	-	-
Mit Schwarzkugelsensor		-	-	-	-

For your safety

Before operating the heater, please read these instructions thoroughly to avoid damage and hazardous situations. Any use of this heater other than that stipulated in this instruction manual may cause fire, electric shock or injury, and voids all warranties.

Warranty does not apply to any defect, deterioration, loss, injury or damage caused by, or as a result of, the misuse or abuse of this heater. The rights dictated by State law are not prejudiced. None of the terms of this warranty are to be taken as excluding any conditions or warranties implied by State law, which cannot be excluded or modified.

- Before any operation remove the packaging and check product integrity. In case of defects or damages do not try to repair it yourself but contact your dealer.
- Do not let children play with the packaging and protect the environment by disposing of the packaging in accordance with the national regulations for waste processing.

1. For your safety

- This appliance is intended for normal household use and not for use in commercial/industrial environment, in vehicles or on board ships or aircrafts.
- This appliance can be used by children aged from 8 years and above and persons with reduced physical, sensory or mental capabilities or lack of experience and knowledge if they have been given supervision or instruction concerning use of the appliance in a safe way and understand the hazards involved. Children shall not play with the appliance. Cleaning and user maintenance shall not be made by children without supervision.
- Children of less than 3 years should be kept away unless continuously supervised.
- Children aged from 3 years and less than 8 years shall only switch on/off the appliance provided that it has been placed or installed in its intended normal operating position and they have been given supervision or instruction concerning use of the appliance in a safe way and understand the hazards involved. Children aged from 3 years and less than 8 years shall not plug in, regulate and clean the appliance or perform user maintenance.
- **CAUTION: Some parts of this product can become very hot and cause burns. Particular attention has to be given where children and vulnerable people are present.**
- Make sure that the mains power supply matches the rated input: 230V AC, 50Hz.

- Never allow animals or children to play with or touch the product. Attention! The panel may become very hot while it is working (approximately 80°C=176°F);
- **WARNING: In order to avoid overheating, do not cover the heater.** Do not hang anything on the heater and do not cover it while it's working. This is clearly written on the cover of the product or shown by the symbol:



- Do not use the product in rooms saturated with explosive gas, vapours generated by solvents or paints or flammable vapours/gas.
- If the cable is damaged, do not repair it yourself but take the product to the technical service or a qualified repair centre and have it repaired by specialised personnel in order to avoid any risk of damage.
- Always position the product so that the plug is immediately accessible.
- Never position this appliance immediately underneath a power socket.
- Do not insert objects or paper into the radiator.

2. Your product

Other than the heater you have chosen the package includes (picture 1):

- 1x metal brackets for wall mounting (fixed to the radiator);
- 4x nylon plug expansion 8x50mm;
- 4x 5x60mm cross head screws to fix wall brackets;

Refer to your dealer if something is broken or missing.

3. Safe positioning

- Only use the product in its horizontal position;
- This product is fitted with a double electrical insulation circuit (class II) and therefore does not require an earth connection;
- Always make observe the minimum distances from walls, furniture and/or objects, as indicated in picture 2.
- Never install the product on a surface made from wood or synthetic material.
- This product is water resistant to IP24. It may therefore be used in bathrooms or other areas subject to humidity provided it is never installed within the perimeter of bathtubs or showers (Volume 1 of figure 2).
- Do not install the radiator in a draft that could disturb its regulation.

4. Installation

- ▶ Remove the wall-mounting bracket fixed to the back of the radiator, by releasing first the 2 upper springs and then the 2 lower springs as shown in figure 4.
- ▶ Rest the bracket on the floor to use it as a template to mark the points at which the two lower fixing holes are to be made (figure 5A).
- ▶ Lift the bracket until its lower fixing points coincide with the marks made on the wall before, and use a pencil to mark the position of the two upper fixing points (figure 5B).
- ▶ Drill the 4 holes at the points marked previously, and insert the plastic plugs (figure 6).
- ▶ Fix the bracket to the wall using the 4 screws supplied (figure 7).
- ▶ Hook the radiator to the bracket starting with the 2 lower fixing points, and then click the 2 upper fixing points into position (figure 8).
- ▶ Should you have to remove the radiator from the bracket at a later stage, we recommend releasing the lower two fixing points first and then the upper fixings.

5. Electrical connections

- The product must be powered at a voltage of 230V AC 50Hz.
- The product must be supplied with a cable and plug or with a cable for installation. If a product with plug is installed in France, connect it to the mains power supply by cutting off the plug and using a suitable connection box.
- If the product is supplied with a cable for installation without plug, connect it to the mains power supply using a 3-wire cable (Brown=Live, Blue=Neutral, Black=Pilot wire) and a connection box. If you do not wish to use the pilot wire functions, just connect the phase and the neutral wires: the product will work correctly even without the external programmer.
- In bathrooms, kitchens or other humid areas, install the connection terminal at least 25cm off the floor.
- The electrical connection to the mains power supply must also include a 2-pole switch with a minimum contact aperture of 3mm. As a priority, always abide by your national wiring rules.
- It is forbidden to connect the appliance to the earth circuit. **DO NOT CONNECT THE PILOT WIRE (BLACK) TO THE EARTH CIRCUIT.**
- If the product is powered through a 30mA differential switch, make sure the pilot wire is also controlled by the differential switch.

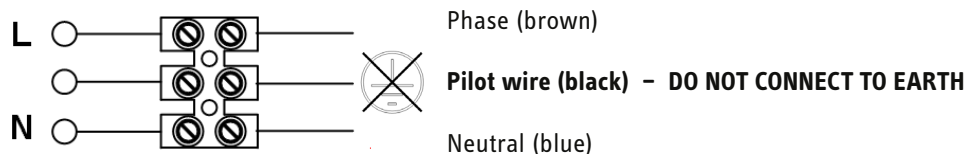

Using the product

6. Using the product

6.1 Description of controls

- A - Switch on/Stand-by
- B - Operating mode
- C - Special functions
- D - Increase / Activate
- E - Decrease / Deactivate
- F - Display
- G - Main switch

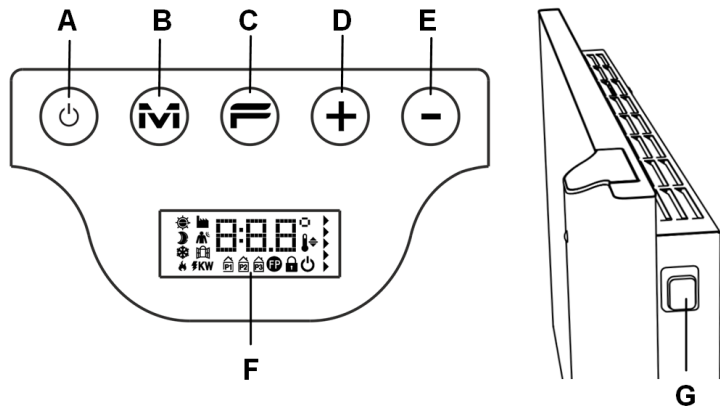

6.2 Operating

6.2.1 Switching on the screen

<p>If the screen is not switched on, push any key to make it light up.</p> <p>The screen lights up and stays on for 30 seconds after the last time any key is pushed.</p>		<p>When the screen is switched off, the first time any key is pushed the screen lights up without activating the function controlled by the key pushed.</p>
---	--	---

6.2.2 Switching the radiator on and off

The power supply to the radiator is controlled by a two-pole electromechanical switch (G) located on the right side of the radiator. When this switch is used the power supply to the electronic board is also switched off and, as a result, all the parameters saved are lost after about 30 minutes, and the default settings are reinstated.



We recommend only using this switch if the radiator is not to be used for a long period of time, and to rather use the Switch on / Stand by button (A) for switching off for short periods, in order to avoid losing the settings saved.

<p>When the radiator is switched on using the main switch on its side, the display lights up and the stand-by symbol is displayed.</p>		
<p>To switch on the radiator, push the Switch on / Stand-by key.</p>		<p>The radiator always comes on in comfort mode. If the radiator is new or the power supply has been off for more than 30 minutes, the comfort temperature is at the default value of 19°C.</p>
<p>To switch off the radiator, hold down the Switch on / Stand-by key for at least 3 seconds.</p>		<p>Switching the radiator off using the rocking switch on its side for more than 30 minutes results in the loss of all data saved (date, time, temperature setting, etc.).</p>

OPERATING INSTRUCTIONS

Using the product

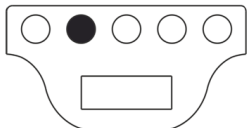
6.2.3 Selecting the operating mode

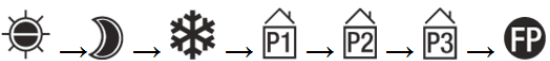
<p>Pressing the “M” key repeatedly allows you to select the operating mode you require.</p> 			<p>The operating modes are activated in the following order:</p>  <p>Once 30 seconds has elapsed since the “M” key was last pushed, the operating mode activation sequence begins from the beginning again, to make it quicker to switch from any mode to Comfort mode.</p>
Icon	Description	When used	
	Comfort	When at home. The radiator works to maintain the comfort temperature set.	
	Eco	When you are away from home for short periods (from 2 to 48 hours) or you are sleeping. The radiator works to maintain the eco temperature set and save energy.	
	Anti-freeze	When you are away from home for long periods (more than 48 hours). The temperature is automatically set at 7±3°C and cannot be changed.	
	Program 1	When you want preset programmed operation, suitable for those that do not work from home. THIS PROGRAM CAN ALSO BE CUSTOMIZED FOLLOWING THE INSTRUCTIONS LISTED IN PARAGRAPH 6.2.6.	
	Program P2	When you want preset programmed operation, suitable for holiday homes used at the weekend.	
	Program P3	When you want preset programmed operation, suitable for offices and work-places.	
	Pilot wire	When checking operation of the radiator, using an external control unit with a pilot wire.	

6.2.3.1 Description of preset programmes

	<p>Monday-Friday</p> <p>Saturday-Sunday</p>	<p>00:00 06:00 08:00 12:00 14:00 17:00 24:00</p> <p>□□□□□□■□□□□□□□□□□■□□□□□□□□□□</p> <p>□□□□□□■□□□□□□■□□□□□□■□□□□□□■□□□</p>
	<p>Monday-Thursday</p> <p>Friday</p> <p>Saturday-Sunday</p>	<p>00:00 17:00 24:00</p> <p>* *</p> <p>□□□□□□□□□□□□□□□□□□□□■□□□□□□□□□□</p> <p>■□□□□□□□□□□□□□□□□□□□□□□□□□□□□□□□□</p>
	<p>Monday-Friday</p> <p>Saturday-Sunday</p>	<p>00:00 07:00 18:00 24:00</p> <p>□□□□□□□□■□□□□□□□□□□□□□□□□□□□□□□□□</p> <p>* *</p>
<p>■ = temperature “COMFORT”</p> <p>□ = temperature “ECO”</p> <p>* = temperature anti-freeze</p>		

OPERATING INSTRUCTIONS

Using the product

The program P1 can be customized following the instructions listed in paragraph 6.2.6.

The programmes P2 and P3 are preset and cannot be changed, other than in the case of comfort and eco temperature values.

To set the temperatures (valid for all programmes):

- ▶ Select Comfort operating mode and set the relevant temperature.
- ▶ Select Eco operating mode and set the relevant temperature.
- ▶ Select the programme required P1, P2 or P3.

Please note: When you select programme P1 without ever having set the current date and time, the system will automatically switch to the regulation mode explained in paragraph 6.2.5.







6.2.3.2 Using the pilot wire

If a connection cable is supplied without a plug, the radiator can also be controlled using specific programmers.

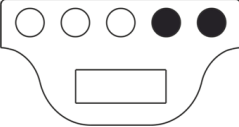
The comfort temperature used in Pilot Wire mode is set, as already explained for the preset programmes, by going to Comfort mode first, using the “M” key and then selecting the value required using the “+” and “-” keys.

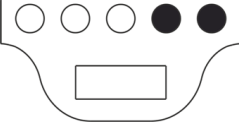
Please note: In Pilot Wire mode, the Eco temperature is always equal to the Comfort temperature less 3,5°C.







6.2.4 Setting the temperatures

<p>The radiator is characterised by 2 reference temperatures, comfort and eco, which can be set independently.</p>		<p>An arrow to the right of the display moves along a scale from green to red to indicate whether the temperature differs more or less from the recommended value of 19°C.</p>
<p>The preset comfort temperature is 19,0°C and can be changed using the “+” or “-” keys.</p> 		<p>If the comfort temperature is set at a value lower than the eco temperature, the latter is automatically reset at the comfort value - 0,5°C.</p>
<p>The preset eco temperature is 15,5°C and can be changed using the “+” or “-” keys.</p> 		<p>The recommended difference between the comfort and eco temperature values is 3,5°C. If the difference set differs from the suggested value, the eco symbol changes as follows:</p>  <p>The maximum value that can be set for the eco temperature is equal to the comfort temperature value - 0,5°C.</p>
<p>If the ambient temperature is lower than the temperature required and displayed, the heating indicator switches on, on the display: </p>		

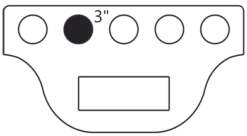
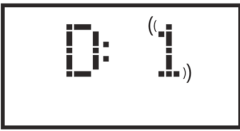
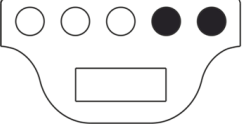
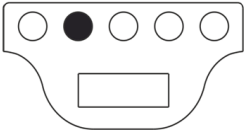
OPERATING INSTRUCTIONS

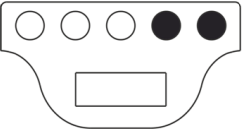
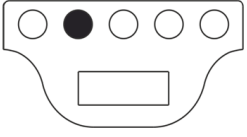
Using the product

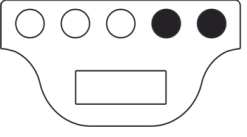
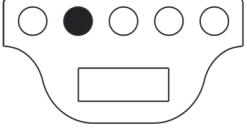
6.2.5 Setting the day and time

<p>The day and time are set to be able to use the 3 preset programmes, and this can be done by holding down the mode key.</p> 		<p>The day flashes the day to be set (1 = Monday). To edit it, push the "+" or "-" keys.</p> 
<p>Push the mode key to confirm the day set and move on to setting the time.</p> 		<p>The display flashes the hour to be set. To edit it, push the "+" or "-" keys.</p> 
<p>Push the mode key to confirm the hour set and move on to setting the minutes.</p> 		<p>The display flashes the minutes to be set. To edit it, push the "+" or "-" keys.</p> 
<p>Push the mode key to confirm the minutes set and conclude the setting operation.</p> 		<p>The system will go back to the operating mode activated when setting was started.</p> <p>If you try to activate a preset programme without having saved the date and time, this setting procedure will be activated automatically.</p>





6.2.6 Customizing P1 Program

Program P1 may be modified to suit the users needs. Modification of P1 gives the user the opportunity to set the wished ambient temperature, choosing among Comfort, ECO or Frost Free, for every hour of the day and for the whole week.

Please refer to paragraph 6.2.4 in order to set different levels of temperature to each working Mode.

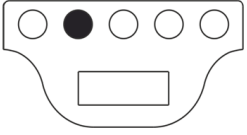

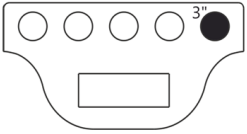



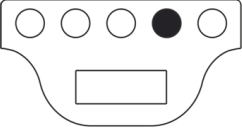

Each displayed hour of the day, shows the temperature level of P1 Program currently set. In case of first use of the radiator, the set P1 Program profile is the one indicated in Paragraph 6.2.3.1.

In order to display or modify P1 Program, please proceed as follows:

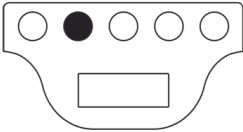
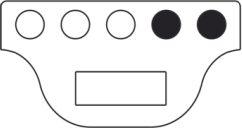
<p>Press "M" to select P1 Program.</p> 		<p>In case Time has not been set previously (brand-new product, or lack of power connection longer than 30 min.) the time regulation procedure will be activated automatically (refer to paragraph 6.2.5).</p>
<p>To display P1 Program hold button "-" for 3 seconds.</p> 		<p>The first day to see/modify is now displayed (1= Monday).</p>

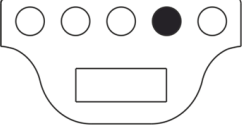
OPERATING INSTRUCTIONS

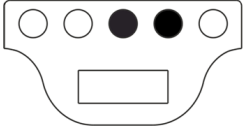
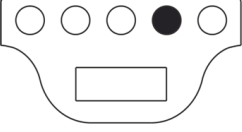
Using the product

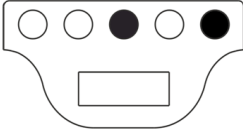
<p>Press “+” button to enter the first hour to see/modify.</p> 		<p>Press “M” button to choose the wished temperature level among Comfort, Eco or Frost Free:</p>  <p>☀ → 🌙 → ❄</p> <p>The displayed temperature once you’ve selected a specific hour of the day, is the one currently set on the P1 Program.</p>
<p>Use “+” and “-” buttons to enter each hour of day 1 and see/modify the working temperature of each of them.</p> 		<p>The hour displayed always indicates the starting point. For example: when H 23 is displayed the modification involves the period of time between 23:00 and 00:00.</p>
<p>Having modified the temperature for each of the 23 hours of Day 1, press further “+” button to enter the modification mode of Day 2.</p> 		<p>Press “+” button to display/modify the working temperature of each hour of Day 2, as describe for Day 1. You can set automatically the same program of Day 1 on Day 2 by holding the “F” button and pressing “+” button.</p>  <p>Note: you are allowed to copy and paste the same daily program ONLY WHEN the number of the day you wish to adjust is displayed (as showed in the picture), BUT NOT when the hour is displayed.</p>
<p>Once the last day (Day 7) has been set, press “+” button to end the program sequence.</p> 		<p>END will appear on the display. A further pression of “+” button will allow you to confirm the adjusted program.</p>
<p>“OK” will appear on the display for 5 second, confirming that the Program sequence has been carried out successfully. System is now set to adjust the temperature according to the new adjustment of program P1.</p>		<p>Note: it is possible to exit any time from the program sequence, without displaying every hour until Day 7. To do so, just hold “F” button and press “-” button.</p> 

N.B.:











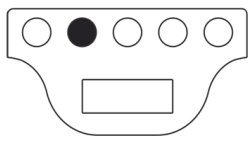

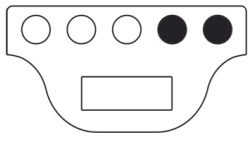
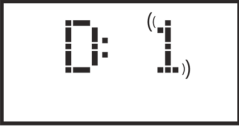
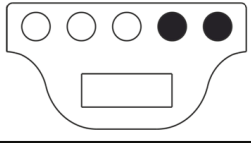

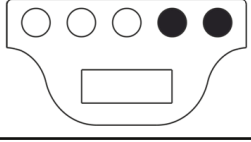

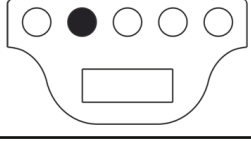

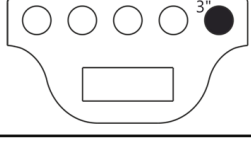

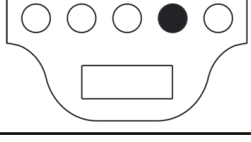
- You can abort the display/modification sequence anytime, deleting any settings that have not been saved, just by pressing “Stand-By” button;
- Restoring the default settings will delete every P1 Program previously created (see paragraph 6.3);
- If no button is pressed within 90 sec. during the Program setting process, the result will be the cancellation of the display/modification procedure and will restore back the factory default settings;
- During the programming process, the heating elements will automatically switch to Stand-by mode, and the radiator does not heat.

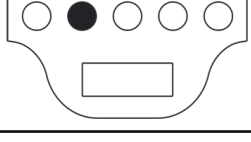
OPERATING INSTRUCTIONS

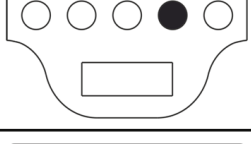
Using the product

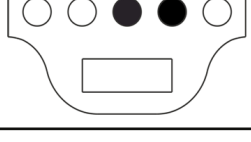



EXAMPLE: HOW TO SET A CUSTOM PROGRAM

Let's see how to program a brand-new radiator, and anticipate the change from ECO to COMFORT temperature one hour earlier (06:00 a.m. is the default factory settings), for each day from Monday to Friday.



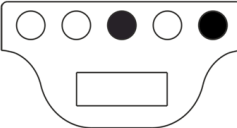

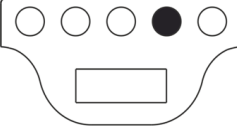

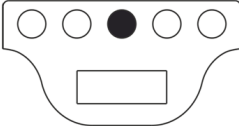
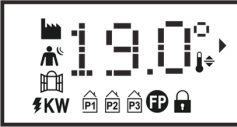
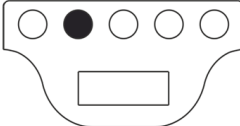

Press "M" to select Program P1.		
Set the current day of the week (first use of the radiator) using "+" or "-" button.		
Press "M" and set the current Hour (first use of the radiator) using "+" or "-" button.		
Press "M" and set the current Minutes (first use of the radiator) using "+" or "-" button.		
Press "M" to end the time setting procedure. System now gets back to Program P1.		
Hold "-" for 3 sec. to enter the display/modification of Day 1.		
Press "+" until you'll see H:05 on the display (that's the hour we want to modify the ECO temperature level to COMFORT).		
Press "M" two times to change the ECO temperature level to COMFORT.		
Press "+" button until you'll see D:2 appear on the display (Tuesday).		
To copy and paste the same program of Day 1 on Day 2, hold "F" and press "+" button. The system will automatically copy the program and display directly Day 3 (Wednesday).		
Repeat the procedure previously described until D:6 appears on the display.		

OPERATING INSTRUCTIONS

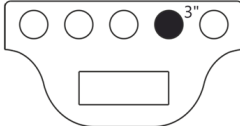
Using the product

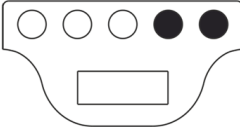

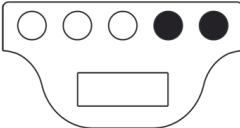

<p>Since we don't want to modify Day 6 and 7, we can exit the Program settings mode, holding "F" and pressing "-" button.</p> <p>"END" will appear on the display.</p>		
<p>Press "+" to confirm the modification process.</p> <p>"OK" will be flashing on the display for 5 sec.</p>		

6.3 Special functions

<p>Repeatedly pushing the "F" key makes it possible to select the various special functions available in sequence.</p> 		<p>To leave the special functions menu, simply wait 12 seconds, or push the "M" key to go back to viewing the operating mode.</p> 
<p>Reinstating default settings</p>		<p>To reinstate all the radiator's parameters to the default settings set by the manufacturer hold at least for 3sec the "+" key down.</p> 
<p>Presence sensor (optional extra)</p> <p>This function allows the radiator to pick up whether or not people are in the space, and automatically regulate the heating level, in order to optimise comfort and energy saving.</p> <p>For further details see paragraph 6.3.1.</p>		<p>Switching the function (ON) or (OFF) is done by pushing the "+" or "-" keys respectively.</p>  <p>Activation is indicated by the relevant icon that switches on, on the display: </p>
<p>Window open sensor</p> <p>This function makes it possible to detect an open window and automatically activate the anti-freeze operating mode.</p> <p>For further details see paragraph 6.3.2.</p>		<p>Switching the function (ON) or (OFF) is done by pushing the "+" or "-" keys respectively.</p>  <p>Activation is indicated by the relevant icon that switches on, on the display: </p>
<p>Daily consumption</p> <p>This function makes it possible to view the power the radiator has consumed over the previous 24 hours.</p>		<p>If the consumption indication is flashing, this means that the data saved relates to a period of less than 24 hours.</p> <p>Please note: The display shows the estimated consumption, which may differ from that measured by specific meters, suitable for the purpose.</p>

OPERATING INSTRUCTIONS

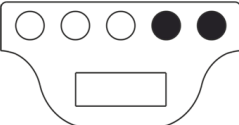

Using the product

<p>Weekly consumption</p> <p>This function makes it possible to view the power the radiator has consumed over the previous 7 days.</p>		<p>If the consumption indication is flashing, this means that the data saved relates to a period of less than 7 days.</p> <p>Please note: The display shows the estimated consumption, which may differ from that measured by specific meters, suitable for the purpose.</p>
<p>Displaying the ambient temperature</p>		<p>The display shows the ambient temperature measured by the radiator.</p>
<p>Alignment of the ambient temperature</p> <p>This function is used to edit the ambient temperature measured by the radiator and used to manage heating power, if it needs to be corrected to compensate for reading errors due to things like being near to heat sources, or cold air draughts.</p>		<p>The display flashes the correction value to be applied. To edit it, push the "+" or "-" keys.</p>  <p>If, for example, the temperature set on the radiator is 19,2°C and the ambient temperature is measured at 19,5°C, align it by +0,3°C.</p> <p>Always wait at least 4 hours for the temperature to settle, before doing any alignment.</p>
<p>Remote control</p> <p>This function allows the radiator to be controlled using external timers, piloted sockets with telephonic control, and similar devices.</p> <p>For further details see paragraph 6.3.3.</p>		<p>Switching the function (ON) or (OFF) is done by pushing the "+" or "-" keys respectively.</p>  <p>Warning: Activation is NOT indicated by any icon on the display.</p>

6.3.1 Presence sensor

This function allows the radiator to pick up whether or not people are in the space, and automatically regulate the heating level, in order to optimise comfort and energy saving.

Thanks to this function, which can only be activated in Comfort mode, the radiator continuously monitors the room and, if no people are detected, it reduces the comfort temperature set as follows:

Period of absence	Reduction of the Comfort temperature	Indication on the display
60 min	1,0 °C	The presence sensor and comfort mode symbols flash together 
90 min	2,0 °C	
120 min	3,5 °C	
38 hours	Anti-freeze activated 7±3 °C	

The reduction of temperature always relates to the comfort temperature. If the radiator is in Eco or Anti-freeze mode, no change in temperature to be maintained in the room will be observed.

Should someone be detected in the room for at least 10 consecutive minutes, the temperature is automatically returned to the comfort temperature set, without any reduction. The same happens if, while the temperature required is being reduced, due to an absence of people being detected in the room, the "M" key is pushed.

Important: Correct operation of this function may depend on where the radiator is positioned in the room. To choose the best installation position, bear in mind that the sensor detects movements within the area indicated in figure 9, and that no objects must be in its way. Presence detection is also more effective when people move in front of the sensor than when they move towards it.

OPERATING INSTRUCTIONS

Using the product

6.3.2 Open window sensor

This function makes it possible to detect an open window and automatically activate the Anti-freeze operating mode.

If a sudden reduction in temperature is detected when the radiator is operating normally, anti-freeze mode is activated automatically to reduce energy wastage. On the display the window and anti-freeze symbols flash together, while the symbol for the operating mode set by the user stays on.







Reinstating normal operation does not occur automatically, but must be activated by pushing the “M” key.

Important: Correct operation of this function may depend on where the radiator is positioned in the room, the presence of draughts, the outside temperature, and how long the window stays open.

6.3.3 Remote control

This function allows the radiator to be controlled using external timers, piloted sockets with telephonic control, and similar devices. When the function is active, if the radiator’s power supply is reinstated after being interrupted for more than 30 minutes, when it is switched on Stand-by mode is not set as normally happens, by Comfort mode starts immediately. The comfort temperature is as set before the power supply was interrupted. The (optional) presence sensor and open window sensor are deactivated. This means that the radiator can be switched on without being in the room.

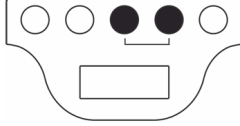
6.4 Utilities

<p>Lock controls</p> <p>The radiator’s controls can be locked to prevent settings being changed accidentally, or by unauthorised people.</p> <p>To go to lock/unlock mode, hold the “F” key down.</p> 		<p>Once the display reads “LOC”:</p> <p>Hold the “F” key down and push the “+” key to lock the controls.</p>  <p>Activation is indicated by the relevant icon that switches on, on the display: </p> <p>Hold the “F” key down and push the “-” key to unlock the controls.</p> 
--	---	--

When this function is activated, in case the supply voltage returns after an interruption exceeding 30min, the operating mode set at the time of the interruption is recovered. If the operating mode was one of the three programs P1, P2 or P3 the frost free program is activated instead, because it is necessary to set the time and the day of the week before activating again a program.

7. Troubleshooting

Problem	Solution
The radiator does not switch on.	Check that the power supply is on and that it is as indicated in the radiator's nameplate (e.g. 230 Vac 50 Hz), and that the main switch on the right side of the radiator is switched on (position „I“).
The radiator does not heat up.	Make sure that the operating mode is as required and, if using a preset programme, that you are not in a time period for which anti-freeze mode is set. If the ambient temperature is higher than that set, the radiator should not heat up. If in doubt, set Comfort mode and a required temperature much higher than the ambient temperature, to check that the radiator is working properly.
The radiator stays hot.	Check that the temperature setting is not too high or that there are no draughts on the radiator, altering the ambient temperature measured.
The radiator does not heat up enough.	Check that the temperature setting is not too low, that the radiator is only heating the room in which it is installed (keep the doors closed) and that the mains power supply is correct.
The radiator heats in Eco mode.	The radiator may heat up to reach / maintain the eco temperature. This is not abnormal operation.
The radiator's surface is very hot.	It is normal for the surface to be hot when working. The maximum values comply with the limits laid down by applicable safety norms. If the radiator is always very hot, it may be undersized for the space in which it is used, or may be affected by draughts.
The temperature in the room differs from the temperature set.	Having waited for the ambient temperature to stabilise for at least 4 hours, you may have to compensate for any differences between the temperature indicated by the radiator and that measured in the room. To do this see the contents of paragraph 6.3 on the section „Aligning the outside temperature“.
The radiator gives off an unpleasant odour.	When the radiator is new, it is possible that when it begins working for the first time an unpleasant odour may be sensed. This is due to residue from the manufacturing process. Radiators that have already been used may give off unpleasant odours if they are not used for a long time and/or if they are used in polluted spaces with poor quality air.

8. Maintenance

- This product does not require any special maintenance.
- Clean the product, especially the heating panel, with a dry cloth once every 6 months.
- If the product requires repairing, contact an authorised technical service centre.
- When replacing the power cable, use a 2x1,00mm² or 3x1,00mm² H05V2V2-F HAR type, depending on the version. This operation, for cables both with and without plugs, must be performed by qualified personnel and never by the end user in order to avoid damaging the appliance and jeopardising personal safety.

9. Legal notice



Environment and recycling

Please help us to protect the environment by disposing of the packaging in accordance with the national regulations for waste processing.

Recycling of obsolete appliances

Appliances with this label must not be disposed off with the general waste. They must be collected separately and disposed off according to local regulations.

OPERATING INSTRUCTIONS

Energy consumption data

10. Energy consumption data

The product data complies with EU regulations relating to the Directive on the ecodesign of energy related products (ErP).

Product information on electric individual room heaters to regulation (EU) 2015/1188					
		CND 75	CND 100	CND 150	CND 200
		234813	234814	234815	234816
Manufacturer		STIEBEL ELTRON	STIEBEL ELTRON	STIEBEL ELTRON	STIEBEL ELTRON
Heating output					
Rated heating output P_{nom}	kW	0.8	1.0	1.5	2.0
Minimum heating output (standard value) P_{min}	kW	0.0	0.0	0.0	0.0
Maximum continuous heating output $P_{max,c}$	kW	0.8	1.0	1.5	2.0
Auxiliary power consumption					
At rated heating output e_{lmax}	kW	0.000	0.000	0.000	0.000
At minimum heating output e_{lmin}	kW	0.000	0.000	0.000	0.000
In standby e_{lSB}	kW	0.000	0.000	0.000	0.000
Type of heating output/room temperature control					
Single stage heating output, no room temperature control		-	-	-	-
Two or more manually selectable stages, no room temperature control		-	-	-	-
Room temperature control with mechanical thermostat		-	-	-	-
With electronic room temperature control		-	-	-	-
Electronic room temperature control and time of day control		-	-	-	-
Electronic room temperature control and day of week control		x	x	x	x
Other control options					
Room temperature control with motion detection		x	x	x	x
Room temperature control with window open detection		x	x	x	x
With remote control option		-	-	-	-
With adaptive control of heating start		-	-	-	-
With operating time limitation		-	-	-	-
With black bulb sensor		-	-	-	-

Avant d'utiliser le radiateur, lisez attentivement les instructions afin d'éviter tout danger ou d'utilisation inappropriée de l'appareil. Toutes utilisations autres que celles décrites dans cette notice seront considérées comme dangereuses et risquent de causer des incendies, des chocs électriques ou des blessures et ne seront pas couverts par la garantie.

La garantie ne s'applique pas en cas de défaut, détérioration, dommages causés en raison d'un usage impropre ou d'un abus dans l'utilisation du radiateur. Vous pouvez disposer de droits reconnus par la loi de votre pays. Aucune disposition de la présente garantie ne peut avoir pour effet d'exclure quelque garantie ou droit reconnu d'ordre public par la législation de votre pays.

- Avant toute opération, ôtez l'emballage du produit et vérifiez si l'appareil n'est pas endommagé. En cas de défaut, de choc ou de dommage, n'essayez pas de réparer l'appareil vous-même et contactez votre revendeur.
- Ne laissez pas les enfants jouer avec les emballages et protégez l'environnement en jetant les cartons et les calages dans les endroits appropriés pour le recyclage.

1. Pour votre sécurité

- Cet appareil est réservé à un usage domestique. Il n'est pas prévu pour être utilisé dans un cadre professionnel (commercial/industriel) ou dans des moyens de transports (véhicule/bateau/avion)
- Cet appareil peut être utilisé par des enfants âgés de 8 ans et plus et les personnes manquant d'expérience et de connaissances ou dont les capacités physiques, sensorielles ou mentales sont réduites, si elles ont été formées et encadrées quant à l'utilisation de l'appareil d'une manière sûre et connaissent les risques encourus. Les enfants ne doivent pas jouer avec l'appareil. Le nettoyage et l'entretien par l'utilisateur ne doit pas être fait par des enfants à moins qu'ils soient âgés de 8 ans et plus et supervisés
- Les enfants de moins de 3 ans doivent être tenus à l'écart à moins d'être surveillés en continu.
- Les enfants âgés entre 3 ans et 8 ans ne peuvent allumer ou éteindre l'appareil qu'à condition qu'il ait été placé ou installé dans sa position normale de fonctionnement et qu'ils aient reçu l'autorisation ainsi que toutes les instructions concernant l'utilisation de l'appareil d'une manière sûre et les risques encourus. Les enfants âgés entre 3 et 8 ans ne peuvent pas brancher, régler, nettoyer l'appareil ou effectuer la maintenance utilisateur.
- **Certaines parties de ce produit peut devenir très chaudes et causer des brûlures. Il faut prêter attention plus particulièrement aux personnes vulnérables présentes dans la pièce, telles que les enfants ou les personnes âgées.**

- Vérifiez si la tension du secteur est la même que celle de l'appareil. 230V AC, 50Hz.
- Ne laissez jamais les enfants ou les animaux domestiques toucher ou jouer avec l'appareil. Attention ! Lorsque l'appareil est en fonction, le panneau est parfois très chaud (80°C = 176°F env.)
- **ATTENTION : afin d'éviter toute surchauffe, ne couvrez pas l'appareil.** Il est clairement inscrit sur l'appareil NE PAS COUVRIR ou le symbole ci dessous :



- N'utilisez pas cet appareil dans des atmosphères saturées en gaz explosifs, en vapeurs produits par des solvants ou des peintures, ni en vapeurs/gaz inflammables.
- Si le câble d'alimentation est endommagé, il doit être changé par le fabricant, son service de maintenance ou une personne de qualification similaire afin d'éviter un danger.
- Placez l'appareil de façon à ce que la prise de courant soit toujours accessible.
- Ne placez jamais cet appareil juste en-dessous d'une prise de courant.
- Ne pas introduire d'objet à l'intérieur de l'appareil.

2. Votre appareil

Dans le carton de l'appareil, vous devez trouver :

- N°1 fixation métalliques pour la fixation au mur (fixé sur le radiateur);
- N°4 cheville à expansion en nylon 8x50mm
- N°4 vis 5x60mm

Contactez votre revendeur s'il vous manque des pièces.

3. Emplacement sùr

- N'utilisez l'appareil qu'en position horizontal.
- L'appareil dispose d'une double isolation électrique (classe II) et ne nécessite donc d'aucune mise à la terre.
- Respectez toujours scrupuleusement les distances minimales du mur, des meubles et(ou) objets illustrés par la figure 2.
- Ne montez jamais l'appareil sur des surfaces en bois ou en matériaux synthétiques.
- L'appareil a un degré d'imperméabilité IP24. Vous pouvez donc l'utiliser dans les salles de bains et les pièces humides mais vous ne devez jamais l'installer dans le périmètre des baignoires ou douches (Volume 1 de la figure 2).
- Ne pas installer le radiateur dans un courant d'air, cela pourrait perturber sa régulation.

4. Installation

- ▶ Retirez l'étrier d'installation murale fixée au dos du radiateur en déclenchant d'abord les 2 ressorts du haut et ensuite les 2 ressorts du bas, comme le montre la figure 4.
- ▶ Posez l'étrier au sol pour l'utiliser comme gabarit pour marquer au rayon les points où percer les 2 trous de fixation inférieurs (figure 5A).
- ▶ Soulevez l'étrier pour faire coïncider avec ses points de fixation inférieurs avec les marques faites précédemment sur le mur et marquez avec un crayon la position des deux points de fixation supérieure (figure 5B).
- ▶ Percez des trous dans les 4 points marqués précédemment et introduisez les chevilles en plastique (figure 6).
- ▶ Fixez l'étrier au mur à l'aide des 4 vis fournies (figure 7).
- ▶ Accrochez l'appareil sur l'étrier en commençant par les 2 points de fixation inférieurs et enclenchez-le ensuite sur les 2 points de fixation supérieurs (figure 8).
- ▶ Si vous devez retirer l'appareil de l'étrier, décrochez d'abord les deux points de fixation inférieurs et ensuite les points de fixation supérieurs.

5. Branchements électriques

- L'appareil doit être alimenté en 230V AC 50 Hz.
- L'appareil peut être fourni avec un câble muni de fiche ou d'un câble pour installation. Si l'appareil muni de fiche doit être installé en France, pour effectuer le branchement électrique sur le secteur il vous faut couper la fiche et utiliser une boîte de connexion adéquate.
- Si l'appareil est fourni avec un câble pour installation, effectuez le branchement avec un câble à 3 fils (Marron= Phase, Bleu = Neutre, Noir = Conducteur pilote) et une boîte de connexion. **Si vous ne voulez pas utiliser les fonctionnalités du fil pilote, il vous suffit de brancher la phase et le neutre. L'appareil fonctionnera correctement même sans programmeur extérieur. IL EST RECOMMANDE DE FAIRE INTERVENIR UN ELECTRICIEN PROFESSIONNEL OU TOUT AUTRE PERSONNE AYANT LES QUALIFICATIONS NECESSAIRES POUR L'INSTALLATION.**
- Dans les pièces humides, les salles de bains ou les cuisines, installez la borne de branchement à 25cm minimum du sol.
- Le branchement électrique sur le secteur doit aussi prévoir un interrupteur bipolaire, avec une distance minimum d'ouverture entre les contacts de 3 mm.
- Le branchement à la terre est interdit. **NE PAS BRANCHER LE FIL PILOTE (NOIR) À LA TERRE.**
- Si l'appareil piloté est protégé par un différentiel 30mA (ex : salle de bain), il est nécessaire de connecter l'alimentation du fil pilote sur ce différentiel.

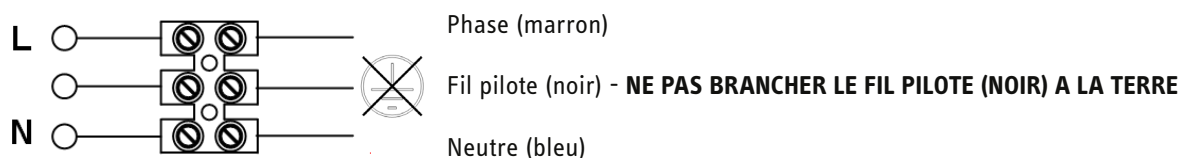

6. Utilisation de l'appareil

6.1 Description des commandes

- A Allumage/Attente
- B Mode de fonctionnement
- C Fonctions spéciales
- D Augmentation/Activation
- E Diminution/Désactivation
- F Afficheur
- G Interrupteur général

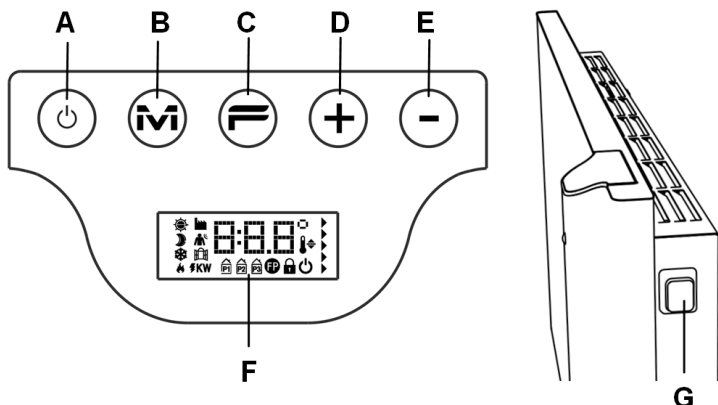

6.2 Fonctionnement

6.2.1 Eclairage de l'écran

<p>Si l'écran n'est pas allumé, appuyez sur une touche quelconque pour activer l'éclairage.</p> <p>L'écran s'éclaire et reste éclairé pendant 30 secondes après la dernière pression d'une touche quelconque.</p>		<p>Lorsque l'écran est éteint, la première pression de l'une quelconque des touches l'éclaire sans activer la fonction correspondante à la touche enfoncée.</p>
---	--	---

6.2.2 Allumer et éteindre le radiateur

L'alimentation générale de l'appareil est contrôlée par un interrupteur électromécanique bipolaire (G) placé sur le côté droit du radiateur. Cet interrupteur permet d'interrompre aussi l'alimentation de la carte électronique, ce qui entraîne la perte, après 30 minutes environ, de tous les paramètres mémorisés et le rétablissement des réglages d'usine.

Nous recommandons de n'utiliser cet interrupteur que si l'appareil ne sera pas utilisé pendant de longues périodes et d'utiliser la touche d'Allumage/Attente (A) pour l'éteindre pendant de courtes périodes de façon à ne pas perdre les réglages mémorisés.

<p>Lorsque vous allumez l'appareil avec l'interrupteur général placé sur le côté, l'afficheur s'éclaire et le symbole d'attente s'éclaire.</p>		
<p>Pour allumer l'appareil appuyez sur la touche Allumage/Attente.</p>		<p>L'appareil s'allume toujours en mode confort. Si le radiateur est neuf ou que le courant a été coupé pendant plus de 30 minutes, la température de confort est la température par défaut, soit 19°C.</p>
<p>Pour allumer l'appareil appuyez sur la touche Allumage/Attente.</p>		<p>L'extinction de l'appareil à l'aide de l'interrupteur basculant placé sur le côté pendant plus de 30 minutes cause la perte de toutes les données mémorisées (date, heure, température voulue, etc..).</p>

Utilisation de l'appareil

Le programme P1 peut être personnalisé en suivant les instructions données au paragraphe 6.2.6.

Les programmes P2 et P3 sont prédéfinis et ne peuvent pas être modifiés, mises à part les températures de confort et éco.

Pour configurer la température (valide pour tous les programmes):

- ▶ Sélectionnez le mode de fonctionnement Confort et réglez la température voulue.
- ▶ Sélectionnez le mode de fonctionnement Eco et réglez la température voulue.
- ▶ Sélectionnez le programme voulu P1, P2 ou P3.

Remarque: Si vous sélectionnez le programme P1 sans avoir configuré auparavant le jour et l'heure en cours, le système entre automatiquement dans le mode de réglage illustré au paragraphe 6.2.5.







Utilisation du fil pilote

Si l'appareil est équipé d'un câble de connexion sans fiche, il peut aussi être commandé à travers des programmeurs spécifiques.

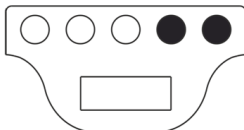

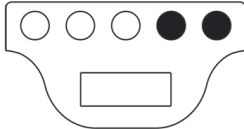



La température de confort utilisée en mode Fil pilote doit être réglée, comme nous l'avons vue pour les programmes préconfigurés, en se plaçant d'abord en mode Confort avec la touche M et en sélectionnant la valeur voulue à l'aide des touches + et -.

Remarque: En mode Fil pilote la température d'Eco est toujours celle de Confort réduite de 3,5°C.

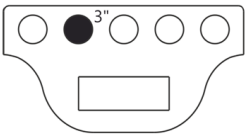
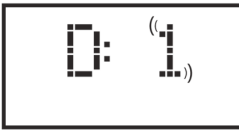
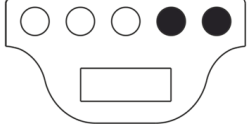
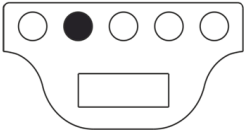
6.2.4 Réglage de la température

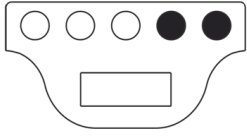
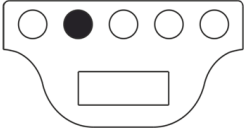
<p>L'appareil est caractérisé par 2 températures de référence : Confort et Eco, réglables indépendamment.</p>		<p>Une flèche sur le côté droit de l'afficheur se déplace le long d'une échelle de couleurs, du vert au rouge, pour indiquer si la température configurée est plus ou moins éloignée de 19°C.</p>
<p>La valeur prédéfinie de la température de confort est 19,0°C et elle peut être modifiée à l'aide des touches + ou -.</p> 		<p>Si la température de Confort est réglée sur une valeur inférieure à la température Eco, celle-ci est automatiquement reconfigurée sur la valeur de Confort -0,5°C.</p>
<p>La valeur prédéfinie de la température Eco est 15,5°C et elle peut être modifiée à l'aide des touches + ou -.</p> 		<p>La différence conseillée entre les valeurs des températures de Confort et Eco est 3,5°C. Si vous configurez des différences différentes de la valeur conseillée, le symbole Eco change de la façon suivante :</p>  <p>La valeur maximum configurable pour la température Eco est égale à la valeur de la température de Confort -0,5°C.</p>
<p>Si la température ambiante est inférieure à la température demandée et affichée, l'indicateur de chauffage s'éclaire sur l'afficheur: </p>		

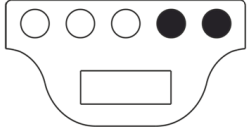
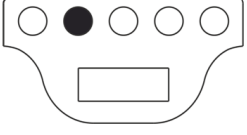
6.2.5 Configuration du jour et de l'heure





<p>Le réglage du jour et de l'heure permettant d'utiliser les 3 programmes prédéfinis s'active en maintenant enfoncée la touche mode.</p> 		<p>Le jour à configurer (1=lundi) clignote sur l'afficheur. Pour le modifier, appuyez sur les touches + ou -.</p> 
<p>Appuyez sur la touche mode pour confirmer le jour configuré et passer au réglage de l'heure.</p> 		<p>L'heure à configurer clignote sur l'afficheur. Pour la modifier, appuyez sur les touches + ou -.</p> 
<p>Appuyez sur la touche mode pour confirmer l'heure configurée et passer au réglage des minutes.</p> 		<p>Les minutes à configurer clignotent sur l'afficheur. Pour les modifier, appuyez sur les touches + ou -.</p> 
<p>Appuyez sur la touche mode pour confirmer les minutes configurées et achever le réglage.</p> 		<p>Le système revient au mode de fonctionnement qui était actif lorsque vous avez commencé le réglage. Si vous tentez d'activer un programme préconfiguré sans mémoriser auparavant la date et l'heure, cette procédure de réglage sera automatiquement activée.</p>

6.2.6 Personnalisation du programme P1



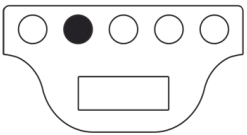

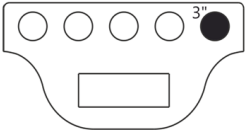

Le programme P1 peut être modifié afin de mieux satisfaire les exigences de l'utilisateur. La modification se fonde sur la possibilité de configurer indépendamment, pour chaque heure du jour et pour tous les jours de la semaine, la température voulue en choisissant entre la température de confort, la température Eco et la température antigel.

Pour définir les températures associées aux différents modes de fonctionnement consultez le paragraphe 6.2.4.

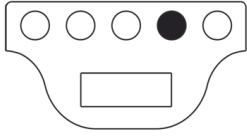
Si vous l'allumez aux différentes heures de la journée, vous pouvez voir et/ou modifier la température configurée pour le programme P1 actuellement valide est indiquées sur l'afficheur. Si l'appareil est neuf le profil prédéfini pour le programme P1 est celui indiqué au paragraphe 6.2.3.1. Pour afficher ou modifier le programme P1 procédez de la sorte :

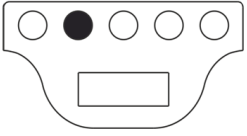
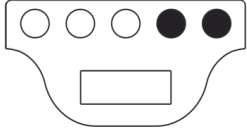
<p>Sélectionnez le programme P1 à l'aide de la touche M.</p> 		<p>Si l'horaire n'est pas configuré (appareil neuf ou non alimenté pendant plus de 30 minutes) la procédure de réglage sera activée automatiquement (cf. paragraphe 6.2.5).</p>
<p>Activez l'affichage du programme P1 en maintenant enfoncée la touche -.</p> 		<p>L'afficheur montre le premier jour à afficher/modifier (1=lundi).</p>

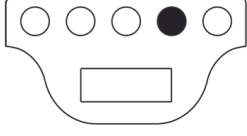
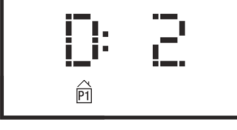
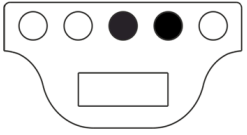
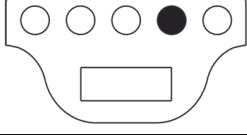
Utilisation de l'appareil

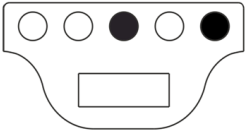
<p>Si vous appuyez ne fois sur la touche + vous accédez à la première heure à afficher/modifier.</p> 		<p>Avec la touche M choisissez la température voulue entre Confort, Eco et Antigél.</p>  <p>☀ → 🌙 → ❄</p> <p>La température affichée lorsque vous sélectionnez une heure précise est celle au moment défini pour le programme P1 en cours de validité.</p>
<p>Avec les touches+ et - accédez à toutes les heures du jour 1 et affichez/modifiez la température de fonctionnement pour chacune d'elles.</p> 		<p>L'heure indiquée est toujours l'heure initiale: Le réglage de 23h00, par exemple, concerne la tranche horaire 23:00 → 24:00.</p>
<p>Après avoir réglé la température de 23h00 pour le jour 1, si vous appuyez encore ne fois sur la touche + vous accédez à l'affichage/modification du jour 2.</p> 		<p>Si vous appuyez sur la touche + vous pouvez afficher/modifier la température de fonctionnement pour chaque heure du jour 2 comme vous l'avez fait pour le jour 1. Pour configurer automatiquement le nouveau jour de façon identique au jour précédent, maintenez enfoncée sur la touche F et n'appuyez pas sur la touche +.</p>  <p>Remarque: La fonction de copie n'est disponible que si l'afficheur montre le numéro du jour que vous voulez configurer (pas un horaire précis) et elle permet de programmer ce jour de façon identique au jour précédent.</p>
<p>Au terme de la programmation du dernier jour (jour 7) la pression de la touche + active l'affichage du mot END.</p> 		<p>Si vous appuyez encore une fois sur la touche + vous confirmez la mémorisation du programme.</p>
<p>L'indication OK sur l'afficheur pendant 5 secondes confirme l'enregistrement des données configurées. Le système est maintenant configuré pour régler la température suivant les réglages du nouveau programme P1.</p>		<p>Remarque: Vous pouvez aussi sortir du mode de programmation à tout moment sans nécessairement afficher toutes les heures jusqu'à la fin du jour 7. Pour cela il suffit de maintenir enfoncée la touche F et ensuite sur la touche - .</p> 











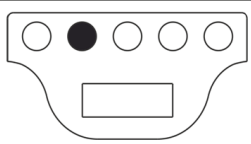

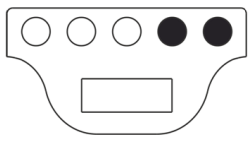
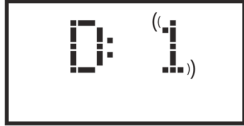
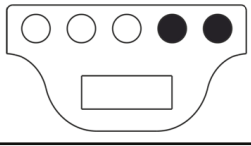

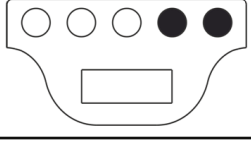
Utilisation de l'appareil

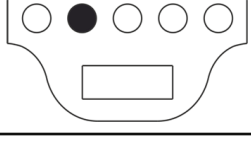
Veillez noter:

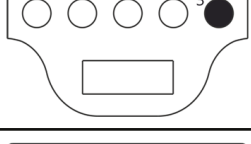

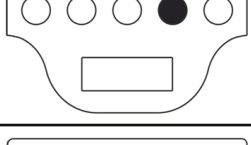

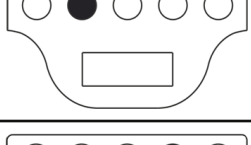

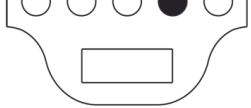
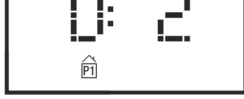

- Vous pouvez à tout moment abandonner la procédure d'affichage/modification en supprimant les modifications qui ne sont pas encore sauvegardées en appuyant sur la touche Attente.
- La fonction de rétablissement des configurations d'usine (cf. paragraphe 8.3) supprime les éventuels programmes P1 personnalisés et rétablit le profil prédéfini.
- Pensant n'importe quelle phase de la programmation, si vous n'appuyez pas sur une touche pendant au moins 90 secondes la procédure d'affichage/modification est annulée et vous retournez au programme P1 précédemment valide.
- Pendant la programmation les éléments chauffant sont désactivés et le radiateur ne chauffe pas.

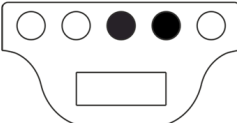
EXEMPLE DE MODIFICATION DE LA PROGRAMMATION







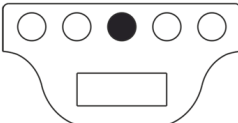

Supposons que vous venez d'acheter l'appareil neuf et que vous voulez anticiper d'une heure le passage de la température Eco à celle Confort (prévue par le programme prédéfinie à 6h00) pour tous les jours de lundi à vendredi :

Sélectionnez le programme P1 à l'aide de la touche M.		
Configurez le jour de la semaine (car nous avons supposé que l'appareil est neuf) avec les touches + et -.		
Appuyez sur la touche M et configurez l'heure correcte (car nous avons supposé que l'appareil est neuf) avec les touches + et -.		
Appuyez sur la touche M et configurez les minutes correctes (car nous avons supposé que l'appareil est neuf) avec les touches + et -.		
Appuyez sur la touche M pour achever le réglage des minutes. Le système revient au mode de programmation avec le programme P1 configuré.		
Appuyez pendant au moins 3 secondes sur la touche - pour accéder à l'affichage/modification du jour 1.		
Appuyez sur la touche + jusqu'à ce que l'heure H:05 que vous désirez modifier s'affiche en changeant la température de Eco à Confort		
Appuyez 2 fois sur la touche M pour changer la température de Eco à Confort.		
Appuyez sur la touche + jusqu'à ce que la lettre D apparaisse sur l'afficheur: 2 représente le début de la programmation du jour 2.		

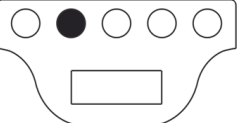

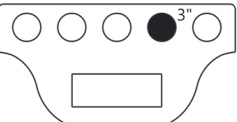



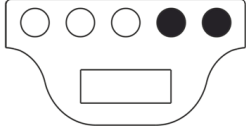

Utilisation de l'appareil

<p>Rendez le jour 2 identique au jour 1 en maintenant enfoncée la touche F et ensuite sur la touche +. Le système se porte automatiquement au début du jour 3.</p>		
<p>Procédez comme précédemment jusqu'à ce que le jour 5 soit identique au jour 4. Au terme le système se porte au début du jour 6.</p>		
<p>Puisque vous ne voulez pas modifier les jours 6 et 7 vous pouvez sortir du mode de programmation en maintenant enfoncée la touche F et ensuite sur la touche -. Sur l'afficheur le mot END apparaît.</p>		
<p>Appuyez sur la touche + pour achever la procédure. Le mot OK apparaît pendant 5 secondes sur l'afficheur.</p>		

6.3 Fonctions spéciales

<p>La pression progressive de la touche F permet de sélectionner en séquence les différentes fonctions spéciales disponibles.</p> 		<p>Vous pouvez sortir du menu des fonctions spéciales en attendant tout simplement 12 secondes ou en appuyant sur la touche M pour revenir à l'affichage du mode de fonctionnement.</p> 
<p>Rétablissement des configurations d'usine.</p>		<p>Pour ramener tous les paramètres du radiateur aux conditions initiales établies par le fabricant appuyez pendant au moins 3 secondes sur la touche +.</p> 
<p>Détecteur de présence (option)</p> <p>Cette fonction permet au radiateur de reconnaître la présence ou l'absence de personnes dans la pièce et de régler automatiquement le niveau du chauffage afin d'optimiser le confort et les économies d'énergie.</p> <p>Pour en savoir davantage consultez le paragraphe 6.3.1.</p>		<p>L'activation (ON) ou la désactivation (OFF) de la fonction s'obtient en appuyant respectivement sur les touches+ ou -.</p>  <p>L'activation est indiquée par l'icône correspondante qui s'éclaire sur l'afficheur : </p>

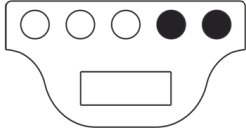

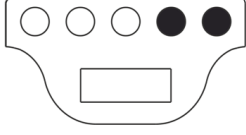
Utilisation de l'appareil

<p>Détecteur de fenêtre ouverte</p> <p>Cette fonction permet de reconnaître l'ouverture d'une fenêtre et de configurer automatiquement le mode de fonctionnement antigel.</p> <p>Pour en savoir davantage consultez le paragraphe 6.3.2.</p>		<p>L'activation (ON) ou la désactivation (OFF) de la fonction s'obtient en appuyant respectivement sur les touches+ ou -.</p>  <p>L'activation est indiquée par l'icône correspondante qui s'éclaire sur l'afficheur : </p>
<p>Consommation quotidienne</p> <p>Cette fonction permet d'afficher la consommation du radiateur pendant les 24 heures précédentes.</p>		<p>Si l'indication de la consommation clignote cela veut dire que les données mémorisées concernent une période de temps inférieure à 24 heures.</p> <p>Remarque: L'afficheur montre une consommation estimée qui peut être différente de celle mesurée avec des instruments prévus à cet effet.</p>
<p>Consommation hebdomadaire</p> <p>Cette fonction permet d'afficher la consommation du radiateur pendant les 7 jours précédents.</p>		<p>Si l'indication de la consommation clignote cela veut dire que les données mémorisées concernent une période de temps inférieure à 7 jours.</p> <p>Remarque: L'afficheur montre une consommation estimée qui peut être différente de celle mesurée avec des instruments prévus à cet effet.</p>
<p>Affichage de la température ambiante</p>		<p>La température ambiante mesurée par le radiateur apparaît sur l'afficheur.</p>
<p>Alignement de la température ambiante</p> <p>Cette fonction permet de modifier la température ambiante mesurée par le radiateur et utilisée pour gérer la puissance chauffante, si elle doit être corrigée pour compenser des erreurs de lecture dues, par exemple, à la proximité d'autres sources de chaleur ou à la présence de courants d'air froid.</p>		<p>La valeur de la correction à appliquer clignote sur l'afficher. Pour la modifier, appuyez sur les touches+ ou -.</p>  <p>Si par exemple la température configurée sur le radiateur est 19,2°C et que la température ambiante soit 19,5°C, faites un alignement de +0,3°C.</p> <p>Attendez toujours au moins 4 heures pour que la température se stabilise avant d'accomplir un alignement.</p>
<p>Contrôle à distance</p> <p>Cette fonction permet de contrôler le radiateur à l'aide de minuteriers extérieures, de prises pilotées avec un contrôle téléphonique et des dispositifs similaires.</p> <p>Pour en savoir davantage consultez le paragraphe 6.3.3.</p>		<p>L'activation (ON) ou la désactivation (OFF) de la fonction s'obtient en appuyant respectivement sur les touches + ou -.</p>  <p>Attention : L'activation N'est PAS indiquée par une icône sur l'afficheur.</p>

6.3.1 Détecteur de présence

Cette fonction permet au radiateur de reconnaître la présence ou l'absence de personnes dans la pièce et de régler automatiquement le niveau du chauffage afin d'optimiser le confort et les économies d'énergie.

Grâce à cette fonction, qui ne peut être activée qu'en mode Confort, l'appareil accomplit le monitoring continu de la pièce et, s'il ne détecte aucune présence de personne, il réduit la température Confort configurée de la façon suivante :

Période d'absence	Réduction de la température Confort	Indication sur l'afficheur
60 min	1,0 °C	Les symboles du détecteur de présence et du mode Confort clignotent en même temps  (())
90 min	2,0 °C	
120 min	3,5 °C	
38 heures	Activation Antigel	

La réduction de la température de référence concerne toujours la température Confort. Si l'appareil se trouve en mode Eco ou Antigel, on ne remarque aucune variation de la température à maintenir dans la pièce.

Si l'appareil détecte à nouveau une présence dans la pièce pendant au moins 10 minutes consécutives, la température de référence sera automatiquement réglée sur la température Confort sans aucune réduction. Il en va de même si pendant la période de réduction de la température voulue, due à l'absence de personne dans la pièce, vous appuyez sur la touche M.

Important: Le bon fonctionnement de cette fonction peut dépendre de l'emplacement de l'appareil dans la pièce. Pour choisir le meilleur emplacement pour l'installation, n'oubliez pas que le détecteur détecte les mouvements à l'intérieur de la zone indiquée sur la figure 9 et qu'il ne doit y avoir aucun objet qui s'interpose. La détection de la présence est en outre plus efficace si les personnes se déplacent devant le détecteur que si elles se déplacent vers lui.

6.3.2 Détecteur de fenêtre ouvert

Cette fonction permet de reconnaître l'ouverture d'une fenêtre et de configurer automatiquement le mode de fonctionnement Antigel.

Si une brusque réduction de la température est détectée pendant le fonctionnement normal de l'appareil, le mode Antigel est activé automatiquement afin de réduire le gaspillage d'énergie. Sur l'afficheur les symboles de la fenêtre et de l'Antigel clignotent ensemble tandis que le symbole du mode de fonctionnement configuré par l'utilisateur reste éclairé fixement.

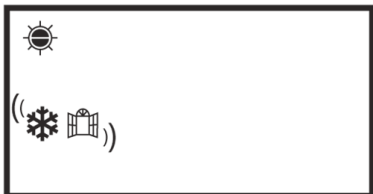





Le rétablissement du fonctionnement normal n'est pas automatique; vous devez appuyer sur la touche M.

Important: Le bon fonctionnement de cette fonction peut dépendre de l'emplacement de l'appareil dans la pièce, de la présence de courants d'air, de la température extérieure et du temps d'ouverture de la fenêtre.

6.3.3 Contrôle à distance

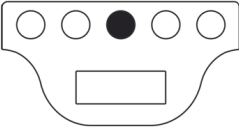
Cette fonction permet de contrôler le radiateur à l'aide de minuteries extérieures, de prises pilotées avec un contrôle téléphonique et des dispositifs similaires. Lorsque la fonction est activée, si l'appareil est alimenté après une coupure de courant de plus de 30 minutes, au moment de l'allumage le mode Attente n'est pas configuré, comme cela se passe normalement, c'est le mode Confort qui est directement configuré. La température Confort est celle configurée avant la coupure de courant. Le détecteur de présence (option) et celui de fenêtre ouverte sont désactivés. Vous pouvez donc allumer directement le radiateur sans vous trouver dans la pièce.

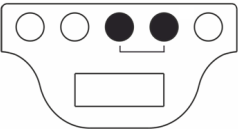
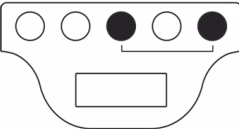
6.4 Utilité

<p>Verrouillage des commandes</p> <p>Vous pouvez verrouiller les commandes du radiateur afin d'éviter que les réglages ne soient modifiés accidentellement ou par des personnes non autorisées.</p> <p>Pour entrer dans le mode verrouillage/déverrouillage maintenez enfoncée la touche F</p> 		<p>Lorsque le mot LOC apparaît sur l'afficheur :</p> <p>Maintenez enfoncées la touche F et appuyez en même temps sur la touche + si vous voulez verrouiller les commandes.</p>   <p>L'activation est indiquée par l'icône correspondante qui s'éclaire sur l'afficheur : </p> <p>Maintenez enfoncées la touche F et appuyez en même temps sur la touche - si vous voulez déverrouiller les commandes.</p>
<p>Si l'appareil est en fonction et l'alimentation électrique est coupée pendant plus de 30 minutes, l'appareil se remettra en fonctionnement dans le même état avant coupure. Si à la coupure l'appareil était en état programmé (P1 ou P2 ou P3) l'appareil se remet en position hors gel parce que la programmation est perdue. Dans ce cas il faudra reprogrammer l'appareil et le remettre en fonctionnement programmé.</p>		

7. Résolution des problèmes

Problème	Solution
Le radiateur ne s'allume pas.	Vérifiez l'alimentation par le secteur, si elle correspond aux données de la plaque de l'appareil (par ex, 230 Vca 50 Hz) et si l'interrupteur général placé sur le côté droit du radiateur est allumé (position I).
Le radiateur ne chauffe pas.	Vérifiez si le mode de fonctionnement configuré est celui que vous voulez et, si vous utilisez un programme prédéfini, si vous ne vous trouvez pas dans une tranche horaire qui prévoit le fonctionnement Antigel. Si la température ambiante dépasse celle configurée il est normal que le radiateur ne chauffe pas. En cas de doute, configurez le mode Confort et une température voulue supérieure à la température ambiante pour vérifier si le radiateur fonctionne correctement.
Le radiateur chauffe toujours.	Vérifiez si vous n'avez pas configuré une température voulue trop élevée ou si courants d'air ne frappent pas l'appareil altérant ainsi la mesure de la température ambiante.
Le radiateur ne chauffe pas assez.	Vérifiez si vous n'avez pas configuré une température voulue trop basse, si le radiateur ne chauffe que la pièce où il est installé (fermez bien les portes) et si l'alimentation du secteur est correcte.
Le radiateur chauffe en mode Eco.	Il se peut que le radiateur chauffe pour atteindre/maintenir la température Eco. Ce n'est pas un fonctionnement anormal.
La surface du radiateur est très chaude.	Il est normal que la surface soit chaude pendant le fonctionnement. Les valeurs maximum respectent les limites prévues par les règlements de sécurité en vigueur. Si l'appareil est toujours très chaud il est peut-être sous-dimensionné pour la pièce dans laquelle il est utilisé ou il y a des courants d'air.
La température de la pièce est différente de la température configurée.	Après avoir attendu que la température ambiante se stabilise pendant au moins 4 heures, vous pouvez compenser les éventuelles différences entre la température indiquée sur le radiateur et celle détectée dans la pièce. Pour cela consultez les indications du paragraphe 6.3, dans la partie Alignement de la température extérieure.
Le radiateur émet une odeur désagréable.	Si le radiateur est neuf il peut émettre une odeur désagréable pendant les premières minutes de fonctionnement, à cause des résidus d'usinage de sa fabrication. Les appareils déjà utilisés peuvent émettre une odeur désagréable s'ils ne sont pas utilisés depuis longtemps et/ou s'ils sont utilisés dans les pièces polluées et où l'air est de mauvaise qualité.

8. Entretien

- Cet appareil n'a besoin d'aucun entretien particulier.
- Nous vous recommandons de nettoyer l'appareil tous les 6 mois, en particulier le panneau chauffant, à l'aide d'un chiffon sec.
- Si l'appareil doit être réparé, adressez-vous à un service après-vente.
- Si vous devez remplacer le câble d'alimentation n'oubliez que vous devez obligatoirement utiliser un câble de, 2x1,00mm² ou 3x1,00mm² H05V2V2-F HAR selon la version que vous avez achetée. Qu'il s'agisse des câbles munis ou dépourvus de fiche. Si le câble d'alimentation est endommagé, il doit être changé par le fabricant, son service de maintenance ou une personne de qualification similaire afin d'éviter un danger.

9. AVERTISSEMENT LEGAL



Environnement et recyclage

Nous vous demandons de nous aider à préserver l'environnement. Pour ce faire, merci de vous débarrasser de l'emballage conformément aux règles nationales relatives au traitement des déchets.

Collecte et recyclage des produits en fin de vie

Les appareils munis de ce symbole ne doivent pas être mis avec les ordures ménagères, mais doivent être collectés séparément et recyclés. La collecte et le recyclage des produits en fin de vie doivent être effectués selon les dispositions et les décrets locaux.

10. Indications relatives à la consommation énergétique

Les caractéristiques du produit sont conformes aux prescriptions de la directive UE sur l'écoconception applicable aux produits liés à l'énergie (ErP).

Informations produit sur les dispositifs de chauffage décentralisés selon la directive (UE) 2015/1188					
		CND 75	CND 100	CND 150	CND 200
		234813	234814	234815	234816
Fabricant		STIEBEL ELTRON	STIEBEL ELTRON	STIEBEL ELTRON	STIEBEL ELTRON
Puissance calorifique					
Puissance calorifique nominale P_{nom}	kW	0,8	1,0	1,5	2,0
Puissance calorifique minimale (indicative) P_{min}	kW	0,0	0,0	0,0	0,0
Puissance calorifique maximale en continu $P_{max,c}$	kW	0,8	1,0	1,5	2,0
Consommation courant auxiliaire					
À la puissance calorifique nominale $e_{l,max}$	kW	0,000	0,000	0,000	0,000
À la puissance calorifique minimale $e_{l,min}$	kW	0,000	0,000	0,000	0,000
En veille $e_{l,SB}$	kW	0,000	0,000	0,000	0,000
Type de puissance calorifique / contrôle de la température ambiante					
Puissance calorifique mono allure, pas de contrôle de la température ambiante		-	-	-	-
Une ou deux allures de chauffe réglables manuellement, pas de contrôle de la température ambiante		-	-	-	-
Contrôle de la température ambiante par thermostat mécanique		-	-	-	-
Avec contrôle de la température ambiante électronique		-	-	-	-
Contrôle de la température ambiante électronique et régulation en fonction de l'heure		-	-	-	-
Contrôle de la température ambiante électronique et régulation en fonction du jour de la semaine		x	x	x	x
Autres options de régulation					
Contrôle de la température ambiante avec détection de présence		x	x	x	x
Contrôle de la température ambiante avec détection de fenêtre ouverte		x	x	x	x
Avec option de commande à distance		-	-	-	-
Avec démarrage adapté du chauffage		-	-	-	-
Avec limitation du temps de fonctionnement		-	-	-	-
Avec sonde de température sphérique à boule noire		-	-	-	-

Lees deze instructies aandachtig alvorens het product te gebruiken, om beschadiging of het optreden van gevaarlijke situaties te voorkomen. Leder ander dan het in deze handleiding vermelde gebruik van het product kan brand, elektrische gevaren of verwondingen veroorzaken, waarbij elke garantie komt te vervallen.

De garantie geldt voor geen enkele vorm van defect, verslechtering, verlies, letsel of beschadiging die terug te voeren is op een verkeerd gebruik van het product. Alle op dit gebied geldende wettelijke rechten blijven gegarandeerd. Geen enkele garantievoorwaarde kan de door de Staat wettelijk vastgelegde garantievoorwaarden uitsluiten of wijzigen.

- Alvorens enige handeling uit te voeren, de verpakking zorgvuldig verwijderen en controleren of het product in volkomen onbeschadigde toestand verkeert. Mochten er defecten of beschadigingen worden aangetroffen, de apparatuur niet installeren noch trachten te repareren, maar de contact opnemen met de verkoper.
- De verpakking buiten het bereik van kinderen houden, en de onderdelen ervan volgens de geldende voorschriften afvoeren.

1. Voor uw veiligheid

- Dit product is bestemd voor huishoudelijk gebruik en is niet geschikt voor toepassingen in commerciële/industriële omgevingen of op voertuigen, boten of vliegtuigen.
- Het apparaat kan worden gebruikt door kinderen met een leeftijd van minimaal 8 jaar en personen met lichamelijke, zintuiglijke of verstandelijke beperkingen of die niet over ervaring of de nodige kennis beschikken, mits onder toezicht of nadat deze personen aanwijzingen hebben ontvangen met betrekking tot een veilig gebruik van het apparaat en begrip van de hieraan verbonden gevaren. Kinderen mogen niet met het apparaat spelen. De reiniging en het onderhoud door de gebruiker mag niet door kinderen zonder toezicht worden uitgevoerd.
- Kinderen jonger dan 3 jaar mogen niet bij het apparaat komen indien zij niet voortdurend onder toezicht staan.
- Kinderen tussen de 3 en de 8 jaar mogen het apparaat alleen in- en uitschakelen mits dit volgens de normale gebruikscondities is geïnstalleerd en geplaatst en zij onder toezicht staan of voldoende kennis hebben van een correct en veilig gebruik van het apparaat en de gevaarlijkheid ervan begrepen hebben. Kinderen tussen de 3 en 8 jaar mogen het apparaat niet aansluiten, instellen, schoonmaken of onderhouden.

- **LET OP: Enkele onderdelen van dit product kunnen zeer heet worden en verbrandingen veroorzaken. Bijzondere voorzichtigheid is geboden bij aanwezigheid van kinderen of kwetsbare personen.**
- Controleer of de netvoeding overeenkomt met de gegevens op het typeplaatje: 230V AC, 50Hz.
- Laat nooit toe dat dieren of kinderen met het apparaat spelen of ermee in contact komen. Let op! Tijdens de werking kan het paneel zeer heet worden (circa 80°C = 176°F).
- **BELANGRIJK: om oververhitting te voorkomen, het apparaat nooit bedekken.** Leg nooit iets op het apparaat, noch voorwerpen of dekens, terwijl het in werking is. Dit verbod is duidelijk op het apparaat vermeld of wordt aangegeven door het symbool:



- Gebruik het apparaat niet in ruimtes die verzadigd zijn met explosieve gassen, dampen van oplosmiddelen en lakken of andere ontvlambare dampen/gassen.
- Indien de kabel en/of de stekker beschadigd zijn, voer dan zelf geen reparaties uit maar breng het product terug naar het technisch servicecentrum of in elk geval naar een erkend reparatiecentrum, omdat deze werkzaamheden door gespecialiseerd personeel moeten worden uitgevoerd om elk risico van beschadiging te voorkomen.
- Het apparaat moet zo geplaatst worden dat de voedingsaansluiting altijd bereikbaar is.
- Plaats dit apparaat nooit direct onder een stopcontact.
- Steek geen voorwerpen of papier in de radiator.

2. Uw product

Bij levering is het product voorzien van (figuur 1):

- 1 metalen steun voor wandinstallatie (aan de radiator bevestigd);
- 4 nylon pluggen van 8x50mm;
- 4 schroeven voor pluggen van 5x60mm

Mocht het product beschadigd zijn of mocht er een accessoire ontbreken, neem dan onmiddellijk contact op met de verkoper.

3. Veilige plaatsing

- Gebruik het apparaat alleen in horizontale stand;
- Dit apparaat heeft een dubbelgeïsoleerde constructie (klasse II) en daarom is geen aarding nodig;
- Let er altijd op dat de in fig. 2 aangegeven minimumafstanden vanaf wanden, meubels en/of voorwerpen worden aangehouden.
- Installeer het apparaat nooit op oppervlakken van hout of kunststof.
- Het apparaat heeft een IP24 beschermingsgraad voor water. Het kan dus in badkamers of vochtige ruimtes worden gebruikt maar nooit binnen de omtrek van een bad of douche (Volume 1 van figuur 3).
- Installeer het apparaat niet op plaatsen met kieren en tocht.

4. Installatie

- ▶ Verwijder de steun voor de wandinstallatie die aan de achterkant van de radiator is bevestigd door eerst de twee bovenste veren en daarna de twee onderste veren los te maken zoals aangegeven in figuur 4.
- ▶ Laat de steun op de grond rusten om hem als sjabloon te gebruiken en teken met een potlood de punten af voor de twee onderste bevestigingsgaten (figuur 5A).
- ▶ Til de steun op tot de onderste bevestigingsgaten samenvallen met de eerder afgetekende punten op de muur en teken met een potlood de twee bovenste bevestigingspunten af (figuur 5B).
- ▶ Maak de boringen op de 4 eerder afgetekende punten en breng de plastic pluggen aan (figuur 6).
- ▶ Bevestig de steun aan de muur met behulp van de 4 meegeleverde schroeven (figuur 7).
- ▶ Haak het apparaat aan de steun beginnend bij de twee onderste bevestigingspunten en breng vervolgens de twee bovenste bevestigingspunten op hun plaats (figuur 8).
- ▶ Indien het apparaat van de steun moet worden verwijderd, dient men eerst de onderste twee bevestigingspunten, en daarna de bovenste los te maken.

5. Elektrische aansluitingen

- Het apparaat moet worden aangesloten op een voedingsspanning van 230V AC 50Hz.
- Het apparaat kan worden geleverd met een kabel met stekker of een installatiekabel. Indien een apparaat met stekker in Frankrijk moet worden geïnstalleerd, dient de aansluiting op het elektriciteitsnet plaats te vinden door de bijgeleverde stekker te verwijderen en een speciale lasdoos te gebruiken.
- Wanneer het apparaat met een installatiekabel zonder stekker wordt geleverd, dient de aansluiting te worden uitgevoerd door een 3-aderige kabel (bruin=fase, blauw=nul, zwart=schakeldraad) en een lasdoos te gebruiken. Indien u de functies van de schakeldraad niet wenst te gebruiken, alleen de fasedraad en nuldraad aansluiten: het apparaat werkt ook correct zonder externe programmering.
- In vochtige ruimtes, badkamers of keukens moet de aansluitklem op ten minste 25cm vanaf de vloer worden geïnstalleerd.
- Bij de aansluiting op het elektriciteitsnet dient bovendien een tweepolige schakelaar met een minimale contactopening van 3mm te worden gebruikt. U dient altijd prioritair de in uw land geldende installatievoorschriften op te volgen.
- De aardaansluiting is verboden. **SUIJT DE SCHAKELDRAAD (ZWART) NIET OP DE AARDE AAN.**
- Indien het apparaat moet worden gevoed via een aardlekschakelaar van 30mA, controleren of ook de schakeldraad onder controle van de aardlekschakelaar staat.

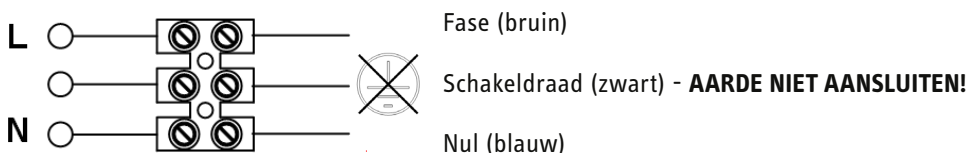

6. Gebruik van het product

6.1 Beschrijving van de bedieningsorganen

- A Inschakeling/Stand-by
- B Werkingsmodus
- C Speciale functies
- D Toename / Activering
- E Afname / Deactivering
- F Display
- G Hoofdschakelaar

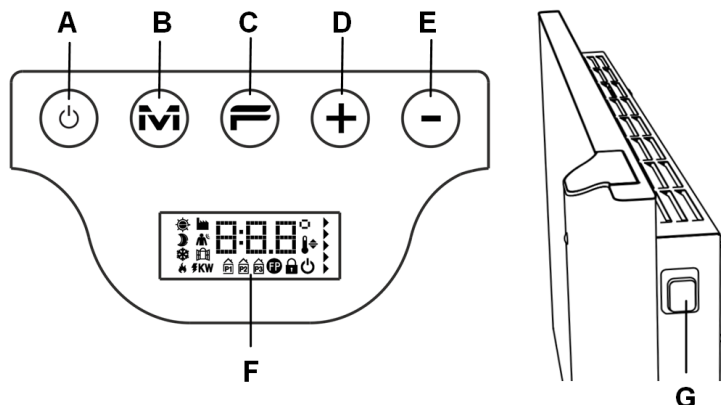

6.2 Werking

6.2.1 Displayverlichting

<p>Als het scherm niet ingeschakeld is, op een willekeurige toets drukken om de displayverlichting te activeren.</p> <p>Het scherm wordt verlicht en blijft gedurende 30 seconden ingeschakeld nadat op een willekeurige toets is gedrukt.</p>		<p>Wanneer het scherm uit is, wordt bij een eerste druk op een willekeurige toets de displayverlichting ingeschakeld zonder de overeenkomstige functie te activeren.</p>
--	--	--

6.2.2 De radiator in- en uitschakelen

De algemene voeding van het apparaat wordt gecontroleerd via een tweepolige elektromechanische schakelaar (G) aan de rechterkant van de radiator. Bij gebruik van deze schakelaar wordt ook de voeding naar de printplaat onderbroken met als gevolg dat na 30 minuten alle opgeslagen parameters verloren gaan en de fabrieksinstellingen worden hersteld.

Het is raadzaam deze schakelaar alleen te gebruiken wanneer de verwarming langere tijd niet wordt gebruikt, en de knop Inschakeling/Stand-by (A) te gebruiken om het apparaat voor korte tijd uit te schakelen, zodat de opgeslagen instellingen niet verloren gaan.

<p>Wanneer men het apparaat inschakelt met de hoofdschakelaar aan de zijkant, wordt het display verlicht en gaat het stand-by symbool branden.</p>		
<p>Om de verwarming aan te zetten, op de toets Inschakeling/Stand-by drukken.</p>		<p>Het apparaat wordt altijd in de modus Comfort ingeschakeld. Als de radiator nieuw is of de netvoeding langer dan 30 minuten is weggevallen, is de comfort-temperatuur de standaard temperatuur van 19°C.</p>
<p>Om de verwarming uit te schakelen, minimaal 3 seconden lang op de toets Inschakeling/Stand-by drukken.</p>		<p>Bij uitschakeling van het apparaat met de wipschakelaar aan de zijkant gaan na 30 minuten alle opgeslagen gegevens verloren (datum, tijd, gewenste temperatuur enz.)</p>

Gebruik van het product

Het programma P1 kan ook persoonlijk worden aangepast volgens de instructies in paragraaf 6.2.6.

De programma's P2 en P3 zijn voorgeprogrammeerd en kunnen niet worden gewijzigd afgezien van de temperatuurwaarden voor Comfort en Eco.

Om de temperaturen in te stellen (geldig voor alle programma's):

- ▶ Selecteer de werkingsmodus Comfort en stel de temperatuur in;
- ▶ Selecteer de werkingsmodus Eco en stel de temperatuur in;
- ▶ Selecteer het gewenste programma P1, P2 of P3.

N.B.: Indien u het programma P1 selecteert zonder eerst de huidige dag en tijd te hebben ingesteld, komt het systeem automatisch in de regelmodus die in paragraaf 6.2.5 is beschreven.







Gebruik van de schakeldraad

Indien het apparaat is voorzien van een aansluitkabel zonder stekker, kan het ook worden aangestuurd via specifieke programmeringen.

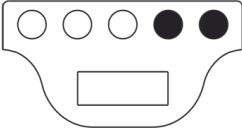

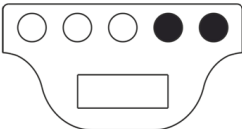



De comfort-temperatuur die in de modus Schakeldraad wordt gebruikt, wordt ingesteld zoals bij de vooringestelde programma's, door naar de modus Comfort te gaan met de toets "M" en de gewenste waarde te selecteren met de toetsen "+" en "-".

N.B.: In de modus Schakeldraad is de Eco-temperatuur altijd die van de modus Comfort verlaagd met 3,5°C.

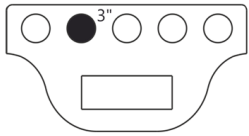
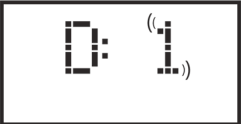
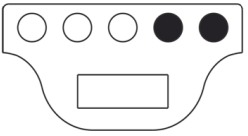
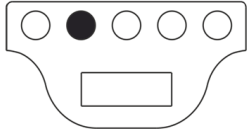
6.2.4 Instelling van de temperatuur

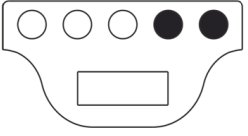
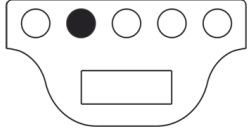
<p>Deze verwarming werkt met twee referentietemperaturen, comfort en eco, die onafhankelijk van elkaar kunnen worden ingesteld.</p>		<p>Een pijl aan de rechterkant van het display wordt langs een van groen naar rood gekleurde schaal verplaatst om aan te geven of de ingestelde temperatuur meer of minder afwijkt van de aanbevolen temperatuur van 19°C.</p>
<p>De vooringestelde waarde van de comfort-temperatuur is 19,0°C en kan worden gewijzigd door op de toets "+" of "-" te drukken.</p> 		<p>Indien de comfort-temperatuur op een lagere waarde dan de eco-temperatuur wordt ingesteld, wordt deze laatste automatisch ingesteld op de comfort-waarde - 0,5°C.</p>
<p>De vooringestelde waarde van de eco-temperatuur is 15,5°C en kan worden gewijzigd door op de toets "+" of "-" te drukken.</p> 		<p>Het aanbevolen verschil tussen de temperatuurwaarden voor comfort en eco is 3,5°C. Wanneer andere verschillen worden ingesteld dan de aanbevolen waarde, verandert het eco-symbool als volgt:</p>  <p>De maximumwaarde die voor de eco-temperatuur kan worden ingesteld is gelijk aan de comfort-temperatuur - 0,5°C.</p>
<p>Als de kamertemperatuur lager is dan de gewenste en weergegeven temperatuur, gaat op het display de verwarmingsindicator branden: </p>		

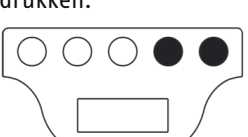
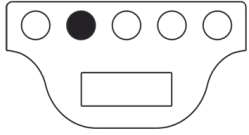
6.2.5 Instelling van dag en tijd



<p>De instelling van de dag en tijd voor het gebruik van de 3 vooringestelde programma's kan geactiveerd worden door lang op de modustoets te drukken.</p> 		<p>Op het display knippert de in te stellen dag (1 = maandag). Om de waarde te wijzigen, op de toets "+" of "-" drukken.</p> 
<p>Druk op de modustoets om de ingestelde dag te bevestigen en naar de tijdstelling te gaan.</p> 		<p>Op het display knippert het in te stellen uur. Om de tijd te wijzigen, op de toets "+" of "-" drukken.</p> 
<p>Druk op de modustoets om het ingestelde uur te bevestigen en naar de instelling van de minuten te gaan.</p> 		<p>Op het display knipperen de in te stellen minuten. Om de minuten te wijzigen, op de toets "+" of "-" drukken.</p> 
<p>Druk op de modustoets om de ingestelde minuten te bevestigen en de instelling af te sluiten.</p> 		<p>Het systeem komt terug in dezelfde werkingsmodus die actief was op het moment waarop u met de instelling begon. Indien u probeert een vooringesteld programma te activeren voordat u eerst dag en tijd heeft ingesteld, wordt deze instelprocedure automatisch geactiveerd.</p>

6.2.6 Persoonlijk aanpassen van programma P1

Het programma P1 kan worden gewijzigd om beter aan de behoeften van de gebruiker te voldoen. De wijziging is gebaseerd op de mogelijkheid om voor elk uur van de dag en voor alle dagen van de week onafhankelijk de gewenste temperatuur in te stellen door te kiezen uit de temperatuur voor comfort, eco of antivries.







Voor het bepalen van de aan de diverse werkingsmodi gekoppelde temperaturen wordt verwezen naar paragraaf 6.2.4.

Bij openen van de diverse uren van de dag om ze te kunnen weergeven en/of wijzigen, wordt op het display de ingestelde temperatuur voor het huidige P1-programma aangegeven. Bij een nieuw product is voor het programma P1 standaard het profiel ingesteld dat dat in paragraaf 6.2.3.1 is aangegeven. Om het programma P1 weer te geven of te wijzigen gaat u als volgt te werk:

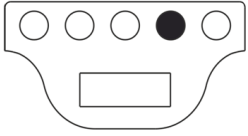
<p>Selecteer het programma P1 met behulp van de toets "M".</p> 		<p>Indien de tijd niet is ingesteld (nieuw product of langer dan 30 min. niet elektrisch gevoed) wordt de instelprocedure automatisch geactiveerd (zie paragraaf 6.2.5)</p>
<p>Activeer de weergave van het programma P1 door lang op de toets "-" te drukken.</p> 		<p>Het display geeft de eerste weer te geven / te wijzigen dag aan (1 = maandag)</p>

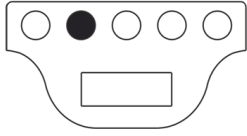
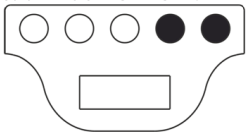
GEBRUIKSAANWIJZING

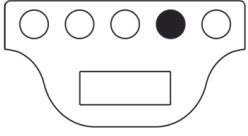
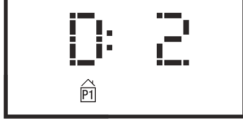
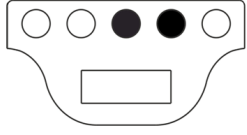
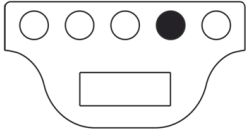
Gebruik van het product

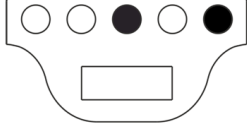
<p>Door eenmaal op de toets “+” te drukken gaat u naar het eerste weer te geven / te wijzigen uur.</p> 		<p>Gebruik de toets “M” om de gewenste temperatuur te kiezen uit comfort, eco en antivries:</p>  <p>☀ → 🌙 → ❄</p> <p>De temperatuur die bij selectie van een bepaald uur wordt aangegeven, is de huidige temperatuur voor het geldende programma P1.</p>
<p>Gebruik de toetsen “+” en “-” om naar alle uren van dag 1 te gaan en de verwarmingstemperatuur voor elk ervan weer te geven / te wijzigen.</p> 		<p>Het aangegeven uur is altijd het begin. Zo heeft bijvoorbeeld de instelling van 23 uur betrekking op de periode 23:00 → 24:00.</p>
<p>Nadat u de temperatuur van 23:00 uur voor dag 1 heeft ingesteld, kunt u door nogmaals op toets “+” te drukken naar de weergave/wijziging van dag 2 gaan.</p> 		<p>Door op de toets “+” te drukken kunt u de verwarmingstemperatuur voor elk uur van dag 2 weergeven/wijzigen zoals reeds beschreven voor dag 1.</p> <p>Om de nieuwe dag automatisch gelijk aan de vorige in te stellen, toets “F” ingedrukt houden en vervolgens op de toets “+” drukken.</p>  <p>N.B.: de kopieerfunctie is alleen beschikbaar wanneer het display het nummer van de in te stellen dag weergeeft (niet een bepaalde tijd) en maakt de programmering van die dag gelijk aan die van de vorige dag.</p>
<p>Aan het eind van de programmering van de laatste dag (dag 7) wordt bij drukken op de toets “+” de tekst “END” op het display weergegeven.</p> 		<p>Door nogmaals drukken op de toets “+” wordt de geheugenopslag van het programma bevestigd.</p>
<p>De aanduiding “OK” die gedurende 5 sec. op het display verschijnt bevestigt dat de ingestelde gegevens met succes zijn opgeslagen.</p> <p>Het systeem is nu ingesteld om de temperatuur te regelen volgens het nieuwe programma P1.</p>		<p>Opmerking: Het is ook mogelijk de programmeermodus op elk gewenst moment af te sluiten zonder eerst alle uren tot het eind van dag 7 te hoeven weergeven. Dit doet u eenvoudig door de toets “F” ingedrukt te houden en vervolgens op de toets “-” te drukken.</p> 











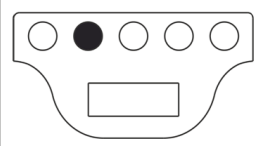

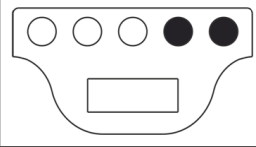
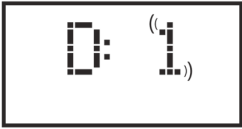
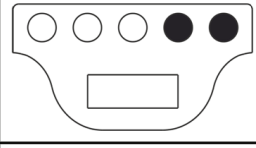

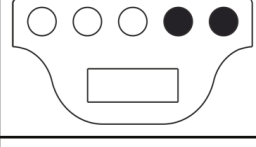
Gebruik van het product

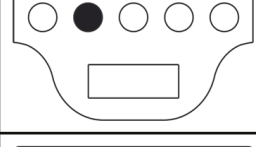
N.B.:

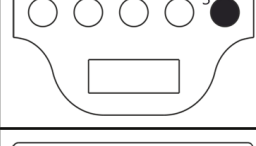
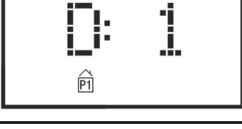
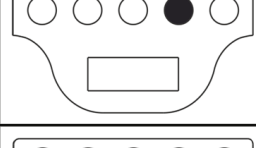
- U kunt de procedure voor weergave/wijziging op elk moment verlaten en de nog niet opgeslagen wijzigingen annuleren door op de toets stand-by te drukken;
- De functie voor het terugzetten op de fabrieksinstellingen (zie paragraaf 6.3) wist eventuele persoonlijk aangepaste P1-programma's en herstelt het standaard profiel;
- In elke willekeurige fase van de programmering wordt nadat 90sec lang op geen enkele toets is gedrukt, de procedure voor weergave/wijziging geannuleerd en het eerder geldende P1 programma hersteld;
- Tijdens de programmering worden de verwarmingselementen uitgeschakeld en verwarmt de radiator niet.

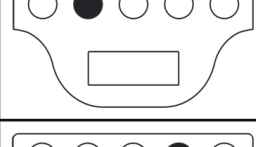





VOORBEELD VOOR WIJZIGING VAN DE PROGRAMMERING

Stel u heeft het nieuwe product zojuist aangeschaft en u wilt de overgang van de eco-temperatuur op de comfort-temperatuur (bij het standaard programma voorzien om 06:00 uur) met een uur vervroegen, voor alle dagen van maandag tot vrijdag.

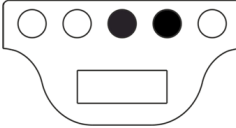
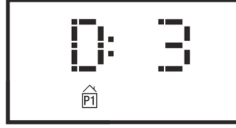
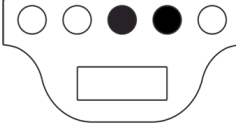

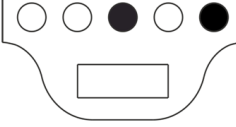





Selecteer het programma P1 met behulp van de toets "M"		
Stel de dag van de week in (ervan uitgaande dat het product nieuw is) met behulp van de toetsen "+" en "-"		
Druk op de toets "M" en stel het juiste uur in (ervan uitgaande dat het product nieuw is) met behulp van de toetsen "+" en "-"		
Druk op de toets "M" en stel de juiste minuten in (ervan uitgaande dat het product nieuw is) met behulp van de toetsen "+" en "-"		
Druk op de toets "M" om de instelling van de minuten af te sluiten. Het systeem komt in de programmeermodus terug met het programma P1 ingesteld.		
Druk ten minste 3sec lang op de toets "-" om de weergave/wijziging van dag 1 te openen.		
Druk op de toets "+" tot het uur H:05 wordt weergegeven dat u wilt wijzigen door de temperatuur van eco in comfort te veranderen.		
Druk 2 maal op de toets "M" om de temperatuur van eco in comfort te veranderen.		
Druk op de toets "+" tot de tekst D: 2 wordt weergegeven die staat voor begin programmering dag 2.		

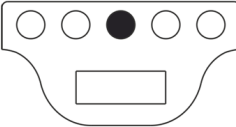

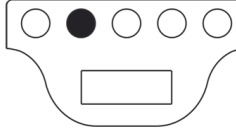

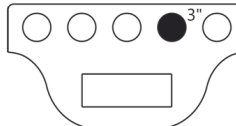

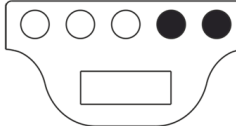

GEBRUIKSAANWIJZING

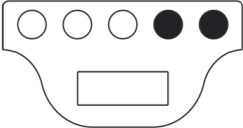
Gebruik van het product

<p>Maak dag 2 gelijk aan dag 1 door de toets “F” ingedrukt te houden en vervolgens op de toets “+” te drukken. Het systeem komt automatisch op het begin van dag 3.</p>		
<p>Voer de bewerking van het vorige punt uit tot dag 5 gelijk is aan dag 4. Daarna gaat het systeem naar het begin van dag 6.</p>		
<p>Aangezien u dag 6 en 7 niet wilt wijzigen, kunt u nu de programmeermodus verlaten door de toets “F” ingedrukt te houden en vervolgens op de toets “-” te drukken. Op het display verschijnt de tekst END.</p>		
<p>Druk op de toets “+” om de procedure af te sluiten. Op het display verschijnt gedurende 5 seconden de tekst OK.</p>		

6.3 Speciale functies

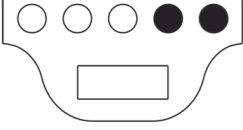

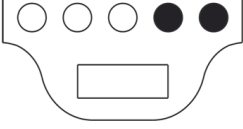
<p>Door herhaaldelijk op de toets “F” te drukken kunnen de diverse speciale functies in sequentie worden gekozen.</p> 		<p>Het menu van de speciale functies kan worden afgesloten door 12 seconden te wachten, of door op de toets “M” te drukken om terug te gaan naar de weergave van de werkingsmodus.</p> 
<p>Herstel van de fabrieksinstellingen.</p>		<p>Om de door de fabrikant bepaalde standaardinstellingen van alle parameters van de radiator te herstellen, drukt u ten minste 3sec op de toets “+”.</p> 
<p>Bewegingssensor (optie)</p> <p>Dankzij deze functie is de radiator in staat te herkennen of er personen in de ruimte aanwezig zijn en het verwarmingsniveau automatisch aan te passen om comfort en energiebesparing te optimaliseren.</p> <p>Voor meer details wordt verwezen naar paragraaf 6.3.1.</p>		<p>De functie kan worden ingeschakeld (ON) of uitgeschakeld (OFF) door respectievelijk op de toets “+” of “-” te drukken.</p>  <p>De activering wordt aangegeven door het betreffende pictogram dat op het display gaat branden: </p>

<p>Sensor open raam</p> <p>Met deze functie kan het systeem een open raam herkennen en automatisch de antivries-modus instellen.</p> <p>Voor meer details wordt verwezen naar paragraaf 6.3.2.</p>		<p>De functie kan worden ingeschakeld (ON) of uitgeschakeld (OFF) door respectievelijk op de toets "+" of "-" te drukken.</p>  <p>De activering wordt aangegeven door het betreffende pictogram dat op het display gaat branden: </p>
<p>Dagelijks verbruik</p> <p>Met deze functie kan het verbruik van de radiator in de afgelopen 24 uur worden weergegeven.</p>		<p>Als de verbruiksindicator knippert betekent dit dat de opgeslagen gegevens betrekking hebben op een kortere periode dan 24 uur.</p> <p>N.B.: het display geeft een geschat verbruik weer dat kan verschillen van het verbruik dat met specifieke instrumenten wordt gemeten.</p>
<p>Wekelijks verbruik</p> <p>Met deze functie kan het verbruik van de radiator in de afgelopen 7 dagen worden weergegeven.</p>		<p>Als de verbruiksindicator knippert betekent dit dat de opgeslagen gegevens betrekking hebben op een kortere periode dan 7 dagen.</p> <p>N.B.: het display geeft een geschat verbruik weer dat kan verschillen van het verbruik dat met specifieke instrumenten wordt gemeten.</p>
<p>Weergave van de kamertemperatuur</p>		<p>Op het display wordt de door de radiator gemeten kamertemperatuur weergegeven.</p>
<p>Uitlijning van de kamertemperatuur</p> <p>Met deze functie kan de door de radiator gemeten en voor het beheer van de verwarming gebruikte kamertemperatuur worden gewijzigd, wanneer deze gecorrigeerd moet worden om leesfouten te compenseren, die bijvoorbeeld te wijten zijn aan de aanwezigheid van andere warmtebronnen of koude-luchtkieren.</p>		<p>Op het display knippert de toe te passen correctiewaarde. Om de waarde te wijzigen, op de toets "+" of "-" drukken.</p>  <p>Als de op de radiator ingestelde temperatuur bijvoorbeeld 19,2°C is en de gemeten kamertemperatuur 19,5°C, een correctie uitvoeren van +0,3°C.</p> <p>Wacht altijd ten minste 4 uur om de temperatuur te laten stabiliseren alvorens een eventuele uitlijning uit te voeren.</p>
<p>Afstandsbediening</p> <p>Met deze functie kan de radiator op afstand worden bediend door externe timers, telefonisch gestuurde contactstoppen en dergelijke systemen te gebruiken.</p> <p>Voor meer details wordt verwezen naar paragraaf 6.3.3.</p>		<p>De functie kan worden ingeschakeld (ON) of uitgeschakeld (OFF) door respectievelijk op de toets "+" of "-" te drukken.</p>  <p>Let op: de activering wordt NIET door een pictogram op het display aangegeven.</p>

6.3.1 Bewegingssensor

Dankzij deze functie is de radiator in staat te herkennen of er personen in de ruimte aanwezig zijn en het verwarmingsniveau automatisch aan te passen om comfort en energiebesparing te optimaliseren.

Dankzij deze functie die uitsluitend in de modus Comfort geactiveerd kan worden, voert het systeem een continue controle van de ruimte uit, en wanneer het geen aanwezigheid van personen detecteert, wordt de ingestelde comfort-temperatuur als volgt verlaagd:

Periode van afwezigheid	Verlaging van comfort-temperatuur	Aanduiding op het display
60 min	1,0 °C	De symbolen van de bewegingssensor en de modus Comfort knipperen gelijktijdig  (())
90 min	2,0 °C	
120 min	3,5 °C	
38 uur	Activering Antivries 7±3°C	

De vermindering van de referentietemperatuur heeft altijd betrekking op de comfort-temperatuur. Indien het apparaat in de modus Eco of Antivries staat, treedt er geen enkele wijziging op in de aan te houden temperatuur.

Wanneer opnieuw minimaal 10 minuten achtereenvolgens een aanwezigheid in de ruimte wordt gedetecteerd, wordt de referentietemperatuur automatisch op de comfort-temperatuur ingesteld, zonder verlaging. Hetzelfde gebeurt als tijdens de reductieperiode van de gewenste temperatuur doordat er niemand in de ruimte aanwezig is, op de toets "M" wordt gedrukt.

Belangrijk: De correcte werking van deze functie kan afhankelijk zijn van de plaatsing van het apparaat in de ruimte. Houd er bij het kiezen van de beste plaats voor de installatie rekening mee dat de sensor bewegingen detecteert binnen de ruimte die in figuur 9 is aangegeven en dat er geen storende voorwerpen aanwezig moeten zijn. De detectie van aanwezigheid is bovendien efficiënter indien de personen zich voor de sensor heen en weer bewegen dan wanneer ze ernaartoe bewegen.

6.3.2 Sensor open raam

Met deze functie kan het systeem een open raam herkennen en automatisch de Antivries-modus instellen.

Wanneer een plotselinge temperatuurdaling wordt gemeten tijdens de normale werking van het apparaat, wordt automatisch de modus Antivries geactiveerd om energieverstopping te beperken. Op het display knipperen het symbool van het raam en van de Antivries gelijktijdig, terwijl het symbool van de door de gebruiker ingestelde werkingsmodus blijft branden.

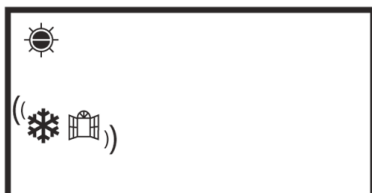





De normale werking wordt niet automatisch hersteld maar wordt verkregen door op de toets "M" te drukken.

Belangrijk: De correcte werking van deze functie kan afhankelijk zijn van de plaatsing van het apparaat in de ruimte, van de aanwezigheid van kieren, van de buitentemperatuur en van de tijd dat het raam open staat.

6.3.3 Afstandsbediening

Met deze functie kan de radiator op afstand worden bediend door externe timers, telefonisch gestuurde contactstoppen en dergelijke systemen te gebruiken. Wanneer de functie geactiveerd is, wordt indien het apparaat na een spanningsonderbreking van meer dan 30 min. weer gevoed wordt, op het moment van inschakeling niet zoals gewoonlijk de Standby-modus maar direct de Comfort-modus ingesteld. De comfort-temperatuur is die welke voor de stroomonderbreking werd ingesteld. De bewegingssensor (optie) en de sensor raam open worden uitgeschakeld. Op deze manier is het mogelijk de radiator direct in te schakelen zonder in de ruimte aanwezig te hoeven zijn.

6.4 Nuttige functies

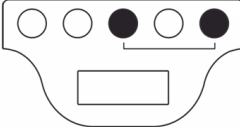
<p>Blokkering bedieningsorganen</p> <p>Het is mogelijk om de bedieningsorganen van de radiator te blokkeren om te voorkomen dat de instellingen per ongeluk of door onbevoegden veranderd worden.</p> <p>Om in de modus voor vergrendeling/ontgrendeling te komen, de knop "F" ingedrukt houden.</p> 		<p>Nadat de tekst "LOC" op het display is verschenen:</p> <p>De toets "F" ingedrukt houden en tegelijkertijd op de toets "+" drukken als u de bedieningsorganen wilt vergrendelen:</p>  <p>De activering wordt aangegeven door het betreffende pictogram dat op het display gaat branden: </p> <p>De toets "F" ingedrukt houden en tegelijkertijd op de toets "-" drukken als u de bedieningsorganen wilt ontgrendelen:</p> 
<p>Wanneer de functie ingeschakeld is, wordt bij voeding van het apparaat na een onderbreking van de netspanning van meer dan 30 minuten de toestand hersteld die op het moment van de spanningsonderbreking actief was. Indien een van de programma's P1, P2 of P3 actief was wordt daarentegen de toestand "antivries" geactiveerd omdat de tijd en dag van de week weer moet worden ingesteld voordat er weer een programma kan worden geactiveerd.</p>		

7. Probleemoplossing

Probleem	Oplossing
De radiator schakelt niet in.	Controleer of er netvoeding is, of deze overeenkomt met de gegevens op het typeplaatje van het product (bijv. 230Vac 50Hz) en of de hoofdschakelaar aan de rechter zijkant van de radiator aan staat (stand "I").
De radiator verwarmt niet.	Controleer of de gewenste werkingsmodus is ingesteld en, als u een vooringesteld programma gebruikt, of er geen sprake is van een periode met werking in Antivries. Als de kamertemperatuur hoger is dan de ingestelde temperatuur, is het correct dat de radiator niet verwarmt. In geval van twijfel, de modus Comfort instellen en een veel hogere gewenste temperatuur dan de kamertemperatuur instellen om de juiste werking van de radiator te controleren.
De radiator verwarmt altijd.	Controleer of de gewenste temperatuur niet te hoog is ingesteld en of er geen tocht op het apparaat staat waardoor de metingen van de kamertemperatuur anders zijn.
De radiator verwarmt niet voldoende.	Controleer of de gewenste temperatuur niet te laag is ingesteld, of de radiator alleen de ruimte verwarmt waar hij geïnstalleerd is (deuren dicht houden) en of de netvoeding correct is.
De radiator werkt in de modus Eco.	Het kan zijn dat de radiator verwarmt om de eco-temperatuur te bereiken/behouden. Dit is geen afwijkende werking.
Het oppervlak van de radiator is zeer heet.	Het is normaal dat het oppervlak heet is tijdens de werking. De maximumwaarden voldoen aan de toegestane limieten van de geldende veiligheidsnormen. Als het apparaat altijd zeer heet is kan het zijn dat het een te kleine afmeting heeft voor de ruimte waar het gebruikt wordt of dat het beïnvloed wordt door tocht of kieren.
De temperatuur van de ruimte is anders dan de ingestelde temperatuur.	Nadat ten minste 4 uur zijn verstreken is de kamertemperatuur gestabiliseerd en kunnen eventuele verschillen tussen de op de radiator aangegeven temperatuur en de gemeten kamertemperatuur worden gecompenseerd. Raadpleeg hiervoor de aanwijzingen in het gedeelte "Uitlijning van de buitentemperatuur" van paragraaf 6.3.
De radiator verspreidt een onaangename geur.	Wanneer de radiator nieuw is, kan het zijn dat hij in de eerste minuten dat hij in werking wordt gesteld een onaangename lucht heeft als gevolg van achtergebleven bewerkingsresten. Reeds gebruikte producten kunnen een onaangename lucht geven als ze langere tijd niet worden gebruikt en/of als ze worden gebruikt in een omgeving waar de lucht verontreinigd of van slechte kwaliteit is.

8. Onderhoud

- Dit product vergt geen bijzonder onderhoud.
- Het is raadzaam het apparaat iedere 6 maanden te reinigen met een droge doek.
- Neem contact op met een erkend servicecentrum indien het apparaat moet worden gerepareerd.
- Indien de voedingskabel moet worden vervangen, is het verplicht het volgende kabeltype te gebruiken, afhankelijk van de aangeschafte uitvoering: 2x1,00 mm² of 3x1,00mm² H05V2V2-F HAR. Deze vervanging, zowel van een kabel met stekker als zonder, dient door een vakman te worden uitgevoerd en nooit door de eindgebruiker zelf, om elk risico van schade en mogelijke gevaren te voorkomen.

9. Wettelijke informatie



Milieubescherming en recycling

Om te voorkomen dat het apparaat schade oploopt tijdens het transport, is het zorgvuldig verpakt. Om bij te dragen aan de bescherming van ons milieu, vragen wij u het verpakkingsmateriaal van het apparaat op de juiste wijze te verwijderen.

Verwijdering van gebruikte apparaten

Apparaten waarop het nevenstaande symbool is aangebracht, mogen niet met huishoudelijk afval worden afgevoerd, maar moeten apart worden ingezameld en verwijderd. De verwijdering van gebruikte apparaten dient volgens goed gebruik en in overeenstemming met de lokaal geldende wettelijke voorschriften plaats te vinden.

10. Gegevens over het energieverbruik

De productgegevens voldoen aan de EU-verordeningen betreffende de richtlijn voor milieuvriendelijke vormgeving van energiereguleerde producten (ErP).

Productinformatie bij elektrische toestellen voor lokale ruimteverwarming (EU) 2015/1188					
		CND 75	CND 100	CND 150	CND 200
		234813	234814	234815	234816
Fabrikant		STIEBEL ELTRON	STIEBEL ELTRON	STIEBEL ELTRON	STIEBEL ELTRON
Warmtevermogen					
Nominaal warmtevermogen P_{nom}	kW	0,8	1,0	1,5	2,0
Minimaal warmtevermogen (richtwaarde) P_{min}	kW	0,0	0,0	0,0	0,0
Maximaal continu warmtevermogen $P_{max,c}$	kW	0,8	1,0	1,5	2,0
Hulpstroomverbruik					
Bij nominaal warmtevermogen e_{lmax}	kW	0,000	0,000	0,000	0,000
Bij minimaal warmtevermogen e_{lmin}	kW	0,000	0,000	0,000	0,000
In stand-bystand e_{lSB}	kW	0,000	0,000	0,000	0,000
Soort warmtevermogen/kamertemperatuurcontrole					
Eentraps-warmtevermogen, geen kamertemperatuurcontrole		-	-	-	-
Twee of meer handmatig instelbare trappen, geen kamertemperatuurcontrole		-	-	-	-
Kamertemperatuurcontrole met mechanische thermostaat		-	-	-	-
Met elektronische kamertemperatuurcontrole		-	-	-	-
Elektronische kamertemperatuurcontrole en dagtijddregeling		-	-	-	-
Elektronische kamertemperatuurcontrole en weekdagregeling		x	x	x	x
Andere regelopties					
Kamertemperatuurcontrole met aanwezigheidsherkenning		x	x	x	x
Kamertemperatuurcontrole met herkenning van open vensters		x	x	x	x
Met afstandsbedieningsoptie		-	-	-	-
Met adaptieve regeling van het verwarmingsbegin		-	-	-	-
Met werkingstijdbegrenzing		-	-	-	-
Met zwarte-kogelsensor		-	-	-	-

Przed użyciem urządzenia prosimy o uważne przeczytanie tej instrukcji, aby uniknąć uszkodzeń lub w każdym razie pojawienia się niebezpiecznych sytuacji. Jakiegokolwiek użycie tego urządzenia inne niż wskazane w niniejszej instrukcji obsługi może spowodować pożary, niebezpieczeństwo porażenia prądem elektrycznym lub zranienia i unieważnia jakąkolwiek gwarancję.

Gwarancja nie ma zastosowania do jakiegokolwiek wady, zniszczenia, przecieku, zranienia lub uszkodzenia z powodu niewłaściwego użycia urządzenia. Pozostają zagwarantowane wszystkie prawa wynikające z ustawodawstwa obowiązującego w tej dziedzinie. Żaden z warunków gwarancji nie może wykluczyć lub zmienić warunków gwarancji regulowanych przez ustawy Państwa, które nie mogą być na żadnej podstawie prawnej wykluczone lub zmienione.

- Przed wykonaniem jakiegokolwiek operacji należy dokładnie usunąć opakowanie i sprawdzić absolutną integralność urządzenia. W przypadku gdyby wykryto wady lub uszkodzenia sprzętu, nie należy go instalować, ani też próbować naprawić go, ale należy zwrócić się do sprzedawcy.
- Nie wolno pozostawiać opakowania w miejscu dostępnym dla dzieci i należy zutilizować części opakowania zgodnie z obowiązującymi przepisami.

1. Dla Waszego bezpieczeństwa

- To urządzenie jest przeznaczone do użytku domowego i nie nadaje się ono do użycia w pomieszczeniach handlowych/przemysłowych lub w pojazdach, na łodziach lub na statkach powietrznych.
- Urządzenie to może być używane przez dzieci w wieku co najmniej 8 lat i przez osoby z ograniczoną zdolnością fizyczną, sensoryczną lub umysłową albo pozbawione doświadczenia lub niezbędnej wiedzy, pod warunkiem, że są pod nadzorem albo zostały one odpowiednio poinstruowane odnośnie bezpiecznego użycia urządzenia oraz zrozumienia zagrożeń z tym związanych. Dzieci nie powinny bawić się tym urządzeniem. Czyszczenie i konserwacja, które ma przeprowadzić użytkownik, nie mogą być wykonywane przez dzieci bez nadzoru.
- Dzieci w wieku poniżej 3 lat nie mogą zbliżyć się do urządzenia, jeżeli nie są pod stałym nadzorem.
- Dzieci w wieku od 3 do 8 lat mogą jedynie włączać i wyłączać urządzenie, pod warunkiem, że urządzenie to zostało zainstalowane i umieszczone zgodnie z normalnymi warunkami użycia a dzieci pozostają pod nadzorem lub zostały właściwie poinstruowane odnośnie prawidłowego i bezpiecznego użycia urządzenia oraz zrozumiały niebezpieczeństwo z tym związane. Dzieci w wieku od 3 do 8 lat nie mogą podłączać urządzenia, regulować go, oczyszczać lub przeprowadzać jego konserwacji.
- **UWAGA: Niektóre części tego urządzenia mogą stać się bardzo gorące i spowodować oparzenia. Szczególną uwagę należy zachować w obecności dzieci lub osób bezbronnych.**

- Należy upewnić się, czy zasilanie sieciowe urządzenia odpowiada danym na tabliczce znamionowej: 230 V prąd przemienny, 50 Hz.
- Nigdy nie należy pozwolić, aby zwierzęta lub dzieci bawiły się urządzeniem albo dotykały go. Uwaga! W trakcie funkcjonowania płyta grzejna może stać się bardzo gorąca (około 80 °C = 176 °F).
- **WAŻNE: aby uniknąć przegrzania nigdy nie należy przykrywać urządzenia.** Nigdy nie należy umieszczać żadnych przedmiotów lub koców na urządzeniu będącym w trakcie funkcjonowania. Jest to wyraźnie napisane na urządzeniu lub oznaczone znakiem:



- Nie należy używać urządzenia w pomieszczeniach pełnych gazów wybuchowych, oparów wytworzonych przez rozpuszczalniki i farby albo w każdym razie łatwopalnych oparów/gazów.
- Jeżeli kabel i/lub wtyczka są uszkodzone i muszą być naprawione, nie należy przeprowadzać tej operacji samemu, ale należy dostarczyć urządzenie do centrum serwisu technicznego albo w każdym razie do wykwalifikowanego centrum naprawczego, ponieważ wymagana jest interwencja wyspecjalizowanego personelu, aby uniknąć jakiegokolwiek ryzyka uszkodzenia urządzenia.
- Urządzenie musi być umieszczone w taki sposób, aby wtyczka sieciowa była zawsze dostępna.
- Nigdy nie należy umieszczać tego urządzenia bezpośrednio pod gniazdem wtyczkowym do sieci elektrycznej.
- Nie należy wkładać żadnych przedmiotów lub papieru do wnętrza grzejnika.

2. Wasze urządzenie

Urządzenie jest dostarczane już wyposażone w (rysunek 1):

- N°1 metalową zawieszkę do instalacji urządzenia na ścianie (przymocowaną do grzejnika);
- N°4 nylonowe kołki o wymiarach 8x50 mm;
- N°4 śruby do kołków o wymiarach 5x60 mm.

Jeżeli urządzenie jest uszkodzone lub brakuje jakiegoś wyposażenia dodatkowego, należy natychmiast skontaktować się z Waszym sprzedawcą.

3. Bezpieczne umieszczenie

- Urządzenie należy używać tylko w pozycji poziomej;
- Urządzenie zostało skonstruowane z podwójną izolacją elektryczną (klasa II) a zatem nie wymaga uziemienia;
- Należy zawsze uważać, aby zapewnić przestrzeganie minimalnych odległości urządzenia od ścian, mebli i/lub przedmiotów przedstawionych na rysunku 2.
- Nigdy nie należy instalować urządzenia na powierzchni z drewna lub z tworzywa sztucznego.
- Urządzenie posiada stopień zabezpieczenia przed wodą IP24. Może więc być używane w łazienkach lub w wilgotnych miejscach, ale nigdy nie może być instalowane wewnątrz obwodu wanny lub prysznicza (Kubatura 1 rysunek 3).
- Nie należy instalować urządzenia w miejscach, gdzie są przeciągi lub strumienie powietrza.

4. Instalacja

- ▶ Należy usunąć zawieszkę do instalacji urządzenia na ścianie przymocowaną z tyłu grzejnika poprzez zwolnienie najpierw 2 górnych sprężyn a następnie 2 dolnych sprężyn, jak zostało to przedstawione na rysunku 4.
- ▶ Należy umieścić zawieszkę na podłodze przy ścianie, aby użyć jej jako szablonu do zaznaczenia ołówkiem punktów, w których należy wywiercić 2 dolne otwory na śruby mocujące (rysunek 5A).
- ▶ Należy podnosić zawieszkę aż do chwili, gdy dolne punkty mocujące nałożą się na wcześniej zaznaczone punkty na ścianie oraz zaznaczyć ołówkiem położenie dwóch górnych punktów mocujących (rysunek 5B).
- ▶ Należy wywiercić otwory w czterech wcześniej zaznaczonych punktach i włożyć w nie plastikowe kołki (rysunek 6).
- ▶ Należy przymocować zawieszkę do ściany używając do tego 4 śrub będących na wyposażeniu grzejnika (rysunek 7).
- ▶ Należy zawiesić grzejnik na zawieszce zaczynając od 2 dolnych punktów mocujących i potem zwalniając w odpowiednim położeniu 2 górne punkty mocujące (rysunek 8).
- ▶ Jeżeli jest konieczne zdjęcie grzejnika z zawieszki zaleca się odłączenie najpierw dwóch dolnych punktów mocujących a następnie tych górnych.

5. Podłączenia elektryczne

- Urządzenie musi być zasilane prądem pod napięciem 230 V prąd przemienny 50 Hz.
- Urządzenie może być dostarczone już wyposażone w kabel z wtyczką albo w kabel do instalacji. Jeżeli urządzenie z wtyczką musi być zainstalowane we Francji, podłączenie elektryczne do sieci zasilania musi być wykonane odcinając wtyczkę będącą na wyposażeniu i używając specjalnie do tego przeznaczonej puszkę połączeniowej.
- Gdy urządzenie jest wyposażone w kabel do instalacji bez wtyczki, połączenie musi być wykonane używając kabla 3-żyłowego (brązowy=faza, niebieski=neutralny, czarny=przewód sterujący) i puszkę połączeniowej. Jeżeli nie chce się użyć funkcji przewodu sterującego należy ograniczyć się do podłączenia fazy i przewodu neutralnego: urządzenie będzie działać prawidłowo również bez zewnętrznego programatora.
- W wilgotnych pomieszczeniach, w łazienkach lub w kuchniach zacisk podłączenia musi być zainstalowany co najmniej 25 cm od podłogi.
- Ponadto, podłączenie elektryczne do sieci musi przewidywać użycie wyłącznika dwubiegunowego z minimalną odległością otwarcia pomiędzy stykami co najmniej 3 mm. Należy zawsze w pierwszym rzędzie przestrzegać zasad instalacji obowiązujących w Waszym kraju.
- Podłączenie uziemienia jest zabronione. **NIE NALEŻY UZIEMIAĆ PRZEWODU STERUJĄCEGO (CZARNY).**
- Jeżeli urządzenie musi być zasilane poprzez wyłącznik różnicowy zabezpieczający 30mA, należy upewnić się, czy także przewód sterujący jest pod kontrolą wyłącznika różnicowego.

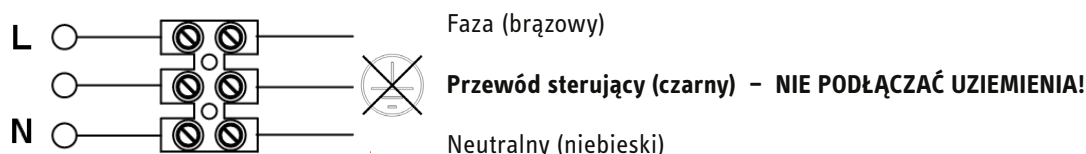

6. Użycie urządzenia

6.1 Opis konsoli sterowniczej

- A Włączanie/Czowanie (Stand-by)
- B Tryb pracy
- C Funkcje specjalne
- D Zwiększanie / Aktywacja
- E Zmniejszanie / Wyłączenie
- F Wyświetlacz
- G Główny wyłącznik

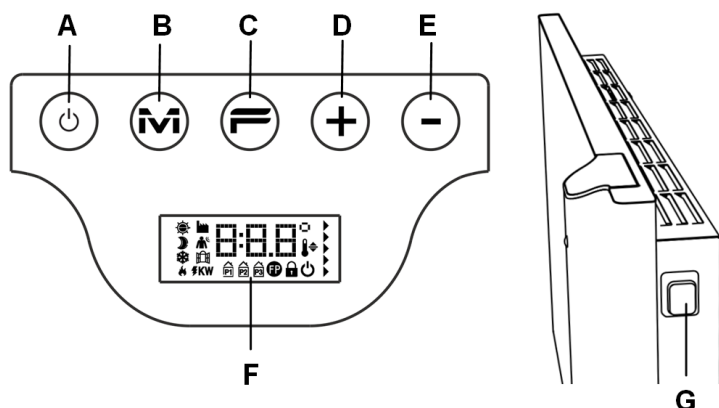

6.2 Funkcjonowanie

6.2.1 Podświetlanie ekranu

<p>Jeżeli ekran nie jest włączony, należy nacisnąć jakiegokolwiek klawisz, aby uruchomić podświetlanie.</p> <p>Ekran zapala się i pozostaje włączony przez 30 sekund od ostatniego naciśnięcia jakiegokolwiek klawisza.</p>		<p>Kiedy ekran jest wyłączony, pierwsze naciśnięcie jakiegokolwiek klawisza włącza podświetlanie bez aktywacji funkcji odpowiadającej naciśniętemu klawiszowi.</p>
---	--	--



6.2.2 Włączanie i wyłączanie grzejnika

Główne zasilanie grzejnika sterowane jest przez elektromechaniczny wyłącznik dwubiegunowy (G) umieszczony po prawej stronie grzejnika. Użycie tego wyłącznika wyłącza również zasilanie karty elektronicznej co powoduje utratę, po około 30 minutach, wszystkich zapamiętanych parametrów i przywrócenie ustawień fabrycznych.

Zalecamy użycie tego wyłącznika tylko w sytuacji, gdy grzejnik nie będzie używany przez dłuższy czas. Natomiast do wyłączania urządzenia przez krótki okres czasu należy używać klawisza Włączanie/Czowanie (Stand-by) (A), aby nie stracić zapamiętanych ustawień.

<p>Włączanie grzejnika za pomocą głównego wyłącznika umieszczonego z boku urządzenia, wyświetlacz podświetla się i włącza się ikona trybu czuwania (stand-by).</p>		
<p>Aby włączyć urządzenie należy nacisnąć klawisz Włączanie/Czowanie (Stand-by).</p>		<p>Urządzenie włącza się zawsze w trybie Komfort. Jeżeli grzejnik jest nowy lub zabrakło zasilania z sieci przez okres dłuższy niż 30 minut, temperatura Komfort jest temperaturą standardową równą 19 °C.</p>
<p>Aby wyłączyć urządzenie należy naciskać klawisz Włączanie/Czowanie (Stand-by) przez co najmniej 3 sekundy</p>		<p>Wyłączenie urządzenia za pomocą wyłącznika uchylonego umieszczonego z boku urządzenia przez okres dłuższy niż 30 minut powoduje utratę wszystkich zapamiętanych danych (data, godzina, pożądana temperatura, itp.)</p>

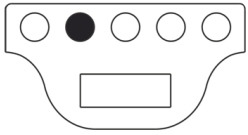
6.2.3 Wybieranie trybu pracy

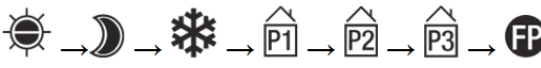
<p>Stopniowe naciskanie klawisza “M” pozwala wybrać pożądany tryb pracy urządzenia.</p> 			<p>Tryby pracy urządzenia aktywują się w następującej kolejności:</p>  <p>Po upływie 30 sekund od ostatniego naciśnięcia klawisza “M” kolejność aktywacji trybów pracy zaczyna się od początku, aby przyspieszyć przejście z jakiegokolwiek trybu pracy na tryb Komfort.</p>
Ikona	Opis	Kiedy należy używać	
	Komfort	Kiedy przebywa się w domu. Urządzenie pracuje aby utrzymać pożądaną temperaturę Komfort.	
	Eko	Kiedy przebywa się poza domem przez krótki okres (od 2 do 48 godzin) lub kiedy się śpi. Urządzenie pracuje aby utrzymać pożądaną temperaturę Eko i zaoszczędzić energię.	
	Zapobieganie zamarzaniu	Kiedy przebywa się poza domem przez długi okres (ponad 48 godzin). Temperatura zostaje ustawiona automatycznie na 7±3°C i nie może być zmieniona.	
	Program 1	Kiedy pragnie się zaprogramowanego wstępnie ustawionego trybu pracy urządzenia odpowiedniego dla osoby, która pracuje poza domem. PROGRAM TEN MOŻE BYĆ RÓWNIŻ PERSONALIZOWANY (DOSTOSOWANY DO WŁASNYCH POTRZEB) POSTĘPUJĄC ZGODNIE Z INSTRUKCJAMI PRZYTOCZONYMI W PODROZDZIALE 6.2.6.	
	Program P2	Kiedy pragnie się zaprogramowanego wstępnie ustawionego trybu pracy urządzenia odpowiedniego dla domów letniskowych z których korzysta się w weekend.	
	Program P3	Kiedy pragnie się zaprogramowanego wstępnie ustawionego trybu pracy urządzenia odpowiedniego dla biur i miejsc pracy.	
	Przewód sterujący	Kiedy kontroluje się pracę grzejnika za pomocą zewnętrznego urządzenia sterującego z przewodem sterującym.	

Opis wstępnie ustawionych programów

	00:00	06:00	08:00	12:00	14:00	17:00	24:00
	Poniedziałek-Piątek	☐☐☐☐☐☐	■	☐☐☐☐☐☐	☐☐☐☐☐☐	☐☐☐☐☐☐	■
Sobota-Niedziela	☐☐☐☐☐☐	■	☐☐☐☐☐☐	■	☐☐☐☐☐☐	■	■
	00:00	17:00	24:00				
	Poniedziałek-Czwartek	* * * * *	☐☐☐☐☐☐	■			
	Piątek	☐☐☐☐☐☐	☐☐☐☐☐☐	■			
Sobota-Niedziela	■	■	■				
	00:00	07:00	18:00	24:00			
	Poniedziałek-Piątek	☐☐☐☐☐☐	■	☐☐☐☐☐☐	☐☐☐☐☐☐		
Sobota-Niedziela	* * * * *	* * * * *	* * * * *	* * * * *			
<p>■ = temperatura “KOMFORT” ☐ = temperatura “EKO” * = temperatura zapobiegania zamarzaniu</p>							

Użycie urządzenia

Program P1 może być personalizowany (dostosowywany do własnych potrzeb) postępując zgodnie z instrukcjami przytoczonymi w podrozdziale 6.2.6.

Programy P2 i P3 są wstępnie zdefiniowane i nie mogą być zmieniane, z wyjątkiem wartości temperatury Komfort i Eko.

Aby ustawić temperaturę (obowiązuje to dla wszystkich programów):

- ▶ należy wybrać tryb pracy Komfort i ustawić odpowiednią temperaturę;
- ▶ należy wybrać tryb pracy Eko i ustawić odpowiednią temperaturę;
- ▶ należy wybrać pożądany program P1, P2 lub P3.

Przypis: Jeżeli wybierze się program P1 a nigdy wcześniej nie został ustawiony w nim bieżący dzień i godzina, wtedy system automatycznie wejdzie w tryb regulacji przedstawiony w podrozdziale 6.2.5.





Użycie przewodu sterującego

Jeżeli urządzenie jest wyposażone w kabel do podłączenia bez wtyczki, urządzenie to może być również sterowane za pomocą specjalnych programatorów.



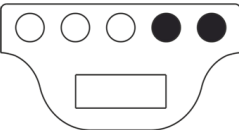

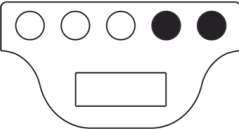
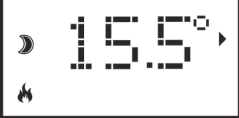

Temperatura Komfort używana w trybie Przewodu sterującego musi być ustawiona, jak jest to już przewidziane dla wstępnie ustawionych programów, ustawiając się z góry w trybie Komfort za pomocą klawisza "M" i wybierając pożądaną wartość przy pomocy klawiszy "+" i "-".

Przypis: W trybie Przewodu sterującego temperatura Eko jest zawsze temperaturą Komfort obniżoną o 3,5 °C

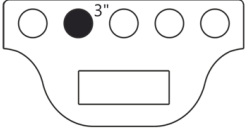
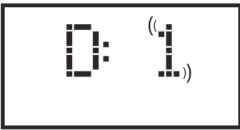
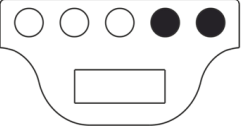
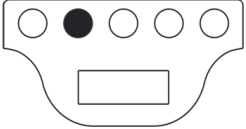
6.2.4 Regulacja temperatury

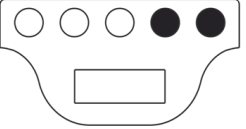
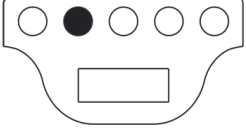
<p>Urządzenie charakteryzuje się 2 temperaturami odniesienia, Komfort i Eko, regulowanymi w niezależny sposób.</p>		<p>Strzałka po prawej stronie wyświetlacza porusza się wzdłuż skali w kolorach od zielonego do czerwonego, aby wskazywać, czy ustawiona temperatura jest mniej lub bardziej odległa od zalecanej wartości 19 °C.</p>
<p>Wstępnie ustawiona wartość temperatury Komfort wynosi 19,0°C i może być zmieniona naciskając klawisze "+" lub "-".</p> 		<p>Jeżeli temperatura Komfort zostanie ustawiona na wartości niższej od temperatury Eko, temperatura Eko zostaje automatycznie ustawiona na wartość temperatury Komfort - 0,5 °C.</p>
<p>Wstępnie ustawiona wartość temperatury Eko wynosi 15,5°C i może być zmieniona naciskając klawisze "+" lub "-".</p> 		<p>Zalecana różnica pomiędzy wartością temperatury Komfort i Eko wynosi 3,5 °C. Jeżeli ustawi się różnice inne niż zalecana wartość, symbol Eko zmieni się w następujący sposób:</p>  <p>Maksymalna możliwa do ustawienia wartość temperatury Eko jest równa wartości temperatury Komfort - 0,5 °C.</p>
<p>Jeżeli temperatura otoczenia jest niższa od wymaganej i wyświetlonej temperatury, na wyświetlaczu zapali się wskaźnik ogrzewania:</p> 		

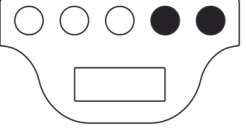
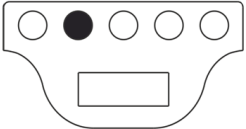
6.2.5 Ustawienie dnia i godziny









<p>Ustawianie dnia i godziny, aby móc korzystać z 3 wstępnie ustawionych programów można aktywować poprzez naciśnięcie i przytrzymanie naciśniętego klawisza trybu pracy (mode).</p> 		<p>Na wyświetlaczu miga dzień, który ma być ustawiony (1 = poniedziałek). Aby zmienić go należy nacisnąć klawisze "+" lub "-".</p> 
<p>Należy nacisnąć klawisz trybu pracy (mode), aby potwierdzić ustawiony dzień i przejść do ustawienia godziny.</p> 		<p>Na wyświetlaczu miga godzina, która ma być ustawiona. Aby zmienić ją należy nacisnąć klawisze "+" lub "-".</p> 
<p>Należy nacisnąć klawisz trybu pracy (mode), aby potwierdzić ustawioną godzinę i przejść do ustawienia minut.</p> 		<p>Na wyświetlaczu migają minuty, które mają być ustawione. Aby zmienić je należy nacisnąć klawisze "+" lub "-".</p> 
<p>Należy nacisnąć klawisz trybu pracy (mode), aby potwierdzić ustawione minuty i zakończyć operację ustawiania.</p> 		<p>System wraca do tego samego trybu pracy, który był uruchomiony w chwili, gdy rozpoczęło się ustawianie. Jeżeli próbuje się uruchomić wstępnie ustawiony program bez wcześniejszego zapamiętania dnia i godziny, ta procedura ustawiania będzie uruchomiona automatycznie.</p>

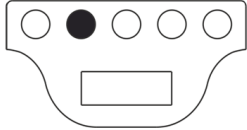

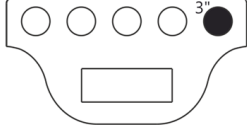
6.2.6 Personalizacja (dostosowanie do własnych potrzeb) programu P1

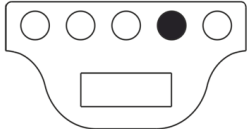
Program P1 może być zmieniany, aby jak najlepiej zaspokoić wymagania użytkownika. Zmiana opiera się na możliwości ustawienia, dla każdej godziny dnia i dla wszystkich dni tygodnia w niezależny sposób, pożądanej temperatury wybierając między temperaturą Komfort, Eko lub Zapobieganie zamarzaniu.

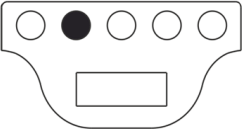
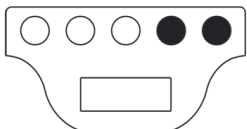
Aby określić temperatury powiązane z różnymi trybami pracy należy zapoznać się z podrozdziałem 6.2.4.

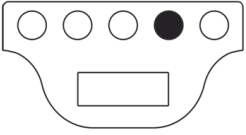
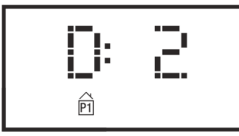
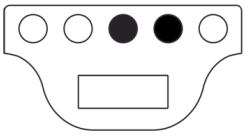
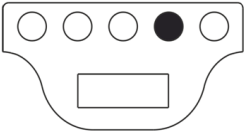

Kiedy wchodzi się na różne godziny dnia, aby móc je wyświetlić i/lub zmienić, na wyświetlaczu jest wskazana temperatura ustawiona w tym momencie w programie P1. Jeżeli urządzenie jest nowe, to wstępnie ustawiony profil dla programu P1 jest tym wskazanym w podrozdziale 6.2.3.1. Aby wyświetlić lub zmienić program P1 należy postępować w następujący sposób:

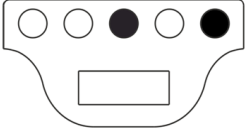
<p>Należy wybrać program P1 używając do tego klawisza "M".</p> 		<p>Jeżeli nie ustawiono rozkładu godzin (urządzenie jest nowe lub nie jest zasilane przez dłużej niż 30 minut) zostanie uruchomiona automatycznie procedura ustawiania (zobacz podrozdział 6.2.5).</p>
<p>Należy uruchomić wyświetlanie programu P1 poprzez naciśnięcie i trzymanie naciśniętego klawisza "-".</p> 		<p>Wyświetlacz wskazuje pierwszy dzień, który ma być wyświetlony/zmieniony (1 = poniedziałek) **</p>
<p>Naciskając jeden raz na klawisz "+" wchodzi się na pierwszą godzinę, która ma być wyświetlona / zmieniona.</p> 		<p>Należy użyć klawisza "M", aby wybrać pożądaną temperaturę spośród temperatury Komfort, Eko i Zapobieganie zamarzaniu:</p>  <p>☀ → 🌙 → ❄</p> <p>Temperatura wyświetlana po wybraniu konkretnej godziny jest temperaturą ustawioną w tym momencie w programie P1.</p>
<p>Należy używać klawiszy "+" i "-" aby wejść na wszystkie godziny dnia i wyświetlać/zmieniać temperaturę pracy urządzenia dla każdej z nich.</p> 		<p>Wskazana godzina jest zawsze godziną początkową. Na przykład ustawienie godziny 23 dotyczy przedziału czasowego 23:00 → 24:00.</p>





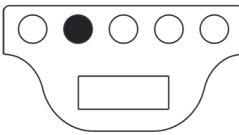

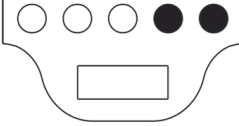
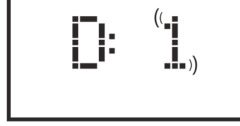



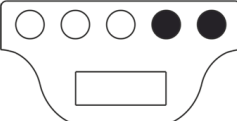



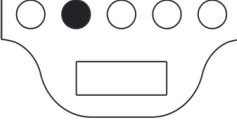

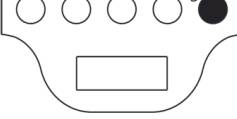

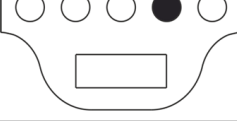

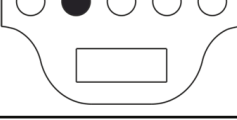

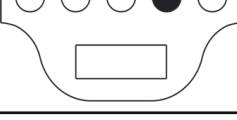
<p>Po ustawieniu temperatury o godzinie 23:00 dla dnia 1, dodatkowe naciśnięcie klawisza “+” pozwala na przejście do wyświetlania/zmiany dnia 2.</p> 		<p>Naciskając klawisz “+” możliwe jest wyświetlanie/zmiana temperatury pracy urządzenia dla każdej godziny dnia 2, tak jak zostało to opisane dla dnia 1.</p> <p>Aby ustawić automatycznie nowy dzień tak samo jak poprzedni należy trzymać wciśnięty klawisz “F” i potem nacisnąć klawisz “+”.</p>  <p>Przypis: funkcja pary (elementów współdziałających) jest dostępna tylko wtedy, gdy wyświetlacz wyświetla numer dnia, który pragnie się ustawić (nie konkretną godzinę) i czyni programowanie takiego dnia identycznym jak programowanie poprzedniego dnia.</p>
<p>Na zakończenie programowania ostatniego dnia (dzień 7) naciśnięcie klawisza “+” uruchamia wyświetlanie na wyświetlaczu napisu “END”.</p> 		<p>Dodatkowe naciśnięcie klawisza “+” pozwala na zatwierdzenie zapamiętania programu.</p>
<p>Napis “OK” wyświetlany na wyświetlaczu przez 5 sekund potwierdza udane zapisanie ustawionych danych.</p> <p>System jest teraz tak ustawiony, aby regulować temperaturę według ustawień nowego programu P1.</p>		<p>Przypis: Możliwe jest również wyjście z trybu programowania w każdej chwili bez konieczności wyświetlania wszystkich godzin aż do końca dnia 7. Aby to zrobić wystarczy trzymać naciśnięty klawisz “F” i potem nacisnąć klawisz “-”.</p> 
<p>Przypis:</p> <ul style="list-style-type: none"> - W każdej chwili możliwe jest odstępianie od procedury wyświetlania/zmiany kasując zmiany jeszcze nie zapamiętane poprzez naciśnięcie klawisza czuwania (stand-by); - Funkcja przywrócenia ustawień fabrycznych (zobacz podrozdział 6.3) kasuje ewentualne spersonalizowane (dostosowane do własnych potrzeb) programy P1 i przywraca wstępnie zdefiniowany profil; - W każdej fazie programowania brak naciśnięcia jakiegokolwiek klawisza przez co najmniej 90 sekund powoduje anulowanie procedury wyświetlania/zmiany i powrót do wstępnych standardowych fabrycznych ustawień programu P1; - W trakcie programowania elementy grzewcze urządzenia zostają wyłączone i grzejnik nie grzeje. 		

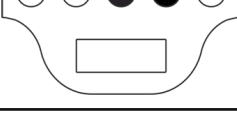
PRZYKŁAD ZMIANY PROGRAMOWANIA:

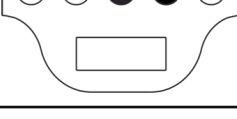

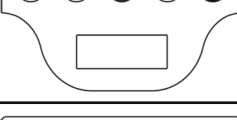

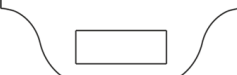





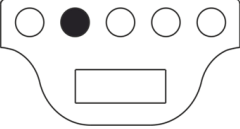

Założmy, że właśnie kupiliśmy nowe urządzenie i chcemy przesunąć do przodu o godzinę przejście z temperatury Eko na temperaturę Komfort (przewidzianą przez wstępnie ustawiony program na godzinę 06:00) dla wszystkich dni od poniedziałku do piątku.

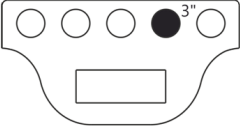

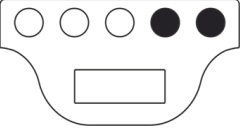
<p>Należy wybrać program P1 używając klawisza “M”.</p>		
<p>Należy ustawić dzień tygodnia (ponieważ założyliśmy, że urządzenie jest nowe) używając klawiszy “+” i “-”.</p>		

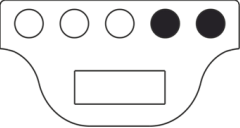
Użycie urządzenia

<p>Należy nacisnąć klawisz "M" i ustawić prawidłową godzinę (ponieważ założyliśmy, że urządzenie jest nowe) używając klawiszy "+" i "-".</p>		
<p>Należy nacisnąć klawisz "M" i ustawić prawidłowe minuty (ponieważ założyliśmy, że urządzenie jest nowe) używając klawiszy "+" i "-".</p>		
<p>Należy nacisnąć klawisz "M", aby zakończyć ustawianie minut. System powraca do trybu programowania z ustawionym programem P1.</p>		
<p>Należy naciskać przez co najmniej 3 sekundy klawisz "-", aby wejść na wyświetlanie/zmiana dnia 1.</p>		
<p>Należy naciskać klawisz "+" aż do wyświetlenia godziny H:05, którą pragniemy zmienić zmieniając temperaturę z Eko na Komfort.</p>		
<p>Należy nacisnąć klawisz "M" dwa razy, aby zmienić temperaturę z Eko na Komfort.</p>		
<p>Należy naciskać klawisz "+" aż do wyświetlenia na wyświetlaczu napisu D: 2 oznaczającego początek programowania dnia 2.</p>		
<p>Należy uczynić dzień 2 identycznym jak dzień 1 trzymając wciśnięty klawisz "F" a potem wciśnięty klawisz "+". System automatycznie przechodzi na początek dnia 3.</p>		
<p>Należy przeprowadzić operację, o której mowa w poprzednim punkcie aż do uczynienia dnia 5 identycznym jak dzień 4. Na zakończenie system przejdzie na początek dnia 6.</p>		
<p>Skoro nie chce się zmieniać dni 6 i 7 możliwe jest wyjście z trybu programowania trzymając naciśnięty klawisz "F" a potem naciskając klawisz "-". Na wyświetlaczu pojawi się napis END.</p>		
<p>Należy nacisnąć klawisz "+" aby zakończyć procedurę. Na wyświetlaczu pojawi się przez 5 sekund napis OK.</p>		

6.3 Funkcje specjalne

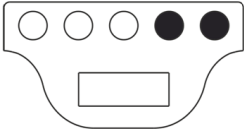
<p>Stopniowe naciskanie klawisza “F” pozwala wybrać kolejno różne dostępne funkcje specjalne.</p> 		<p>Aby wyjść z menu funkcji specjalnych wystarczy po prostu odczekać 12 sekund albo naciskając klawisz “M” wrócić do wyświetlania trybu pracy.</p> 
<p>Przywrócenie ustawień fabrycznych.</p>		<p>Aby przywrócić wszystkie parametry grzejnika do stanu początkowego określonego przez konstruktora, należy naciskać przez co najmniej 3 sekundy klawisz “+”.</p> 
<p>Czujnik obecności (opcjonalnie)</p> <p>Dzięki tej funkcji grzejnik jest w stanie stwierdzić obecność lub brak obecności osób w pomieszczeniu i automatycznie ustawić poziom ogrzewania, aby optymalizować komfort i oszczędność energii.</p> <p>Aby uzyskać więcej szczegółów należy zapoznać się z podrozdziałem 6.3.1.</p>		<p>Włączanie (ON) lub wyłączenie (OFF) funkcji uzyskuje się naciskając odpowiednio klawisze “+” lub “-”.</p>  <p>Włączenie jest wskazane przez odpowiednią ikonę zapalającą się na wyświetlaczu: </p>
<p>Czujnik otwartego okna</p> <p>Ta funkcja pozwala na stwierdzenie otwarcia okna i automatyczne ustawienie trybu pracy Zapobieganie zamarzaniu.</p> <p>Aby uzyskać więcej szczegółów należy zapoznać się z podrozdziałem 6.3.2.</p>		<p>Włączanie (ON) lub wyłączenie (OFF) funkcji uzyskuje się naciskając odpowiednio klawisze “+” lub “-”.</p>  <p>Włączenie jest wskazane przez odpowiednią ikonę zapalającą się na wyświetlaczu: </p>
<p>Zużycie dzienne</p> <p>Ta funkcja pozwala na wyświetlenie zużycia grzejnika w ciągu poprzednich 24 godzin.</p>		<p>Jeżeli wskaźnik zużycia miga, oznacza to, że zapamiętane dane odnoszą się do okresu czasu krótszego niż 24 godziny.</p> <p>Przypis: wyświetlacz wyświetla zużycie szacunkowe, które może różnić się od zużycia mierzonego za pomocą specjalnych przyrządów odpowiednich do tego celu.</p>
<p>Zużycie tygodniowe</p> <p>Ta funkcja pozwala na wyświetlenie zużycia grzejnika w ciągu poprzednich 7 dni.</p>		<p>Jeżeli wskaźnik zużycia miga, oznacza to, że zapamiętane dane odnoszą się do okresu czasu krótszego niż 7 dni.</p> <p>Przypis: wyświetlacz wyświetla zużycie szacunkowe, które może różnić się od zużycia mierzonego za pomocą specjalnych przyrządów odpowiednich do tego celu.</p>
<p>Wyświetlanie temperatury otoczenia</p>		<p>Zostaje wyświetlona na wyświetlaczu temperatura otoczenia zmierzona przez grzejnik.</p>

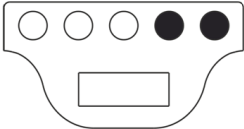
<p>Wyrównanie temperatury otoczenia</p> <p>Ta funkcja pozwala na zmianę temperatury otoczenia mierzonej przez grzejnik i używanej do sterowania mocą grzewczą, jeżeli wymaga ona poprawki, aby wyrównać błędy odczytu spowodowane na przykład przez bliskość innych źródeł ciepła lub obecność strumieni zimnego powietrza.</p>		<p>Na wyświetlaczu miga wartość poprawki, którą należy wprowadzić. Aby zmienić ją należy nacisnąć klawisze “+” lub “-”.</p>  <p>Jeżeli na przykład temperatura ustawiona na grzejniku wynosi 19,2 °C a temperatura zmierzona w pomieszczeniu wynosi 19,5°C, należy dokonać wyrównania w wysokości +0,3 °C.</p> <p>Należy zawsze odczekać co najmniej 4 godziny w celu ustabilizowania temperatury przed wykonaniem ewentualnego wyrównania.</p>
<p>Zdalne sterowanie</p> <p>Ta funkcja pozwala na sterowanie grzejnikiem przy użyciu zewnętrznych timerów, sterowanych wtyczek z kontrolą telefoniczną i tym podobnych urządzeń.</p> <p>Aby uzyskać więcej szczegółów należy zapoznać się z podrozdziałem 6.3.3.</p>		<p>Włączenie (ON) lub wyłączenie (OFF) funkcji wykonuje się naciskając odpowiednio klawisze “+” lub “-”.</p>  <p>Uwaga: włączenie NIE jest pokazane przez żadną ikonę na wyświetlaczu.</p>

6.3.1 Czujnik obecności

Dzięki tej funkcji grzejnik jest w stanie stwierdzić obecność lub brak obecności osób w pomieszczeniu i automatycznie ustawić poziom ogrzewania, aby optymalizować komfort i oszczędność energii.

Dzięki tej funkcji, uruchamianej wyłącznie w trybie Komfort, grzejnik stale monitoruje pomieszczenie i, jeżeli nie stwierdzi w nim obecności osób, obniża ustawioną temperaturę Komfort w następujący sposób:

Okres nieobecności	Obniżenie temperatury Komfort	Wskazanie na wyświetlaczu
60 minut	1,0 °C	Ikony czujnika obecności i trybu Komfort migają równocześnie. 
90 minut	2,0 °C	
120 minut	3,5 °C	
38 godzin	Aktywacja Zapobiegania zamarzaniu 7±3 °C	

Obniżenie odnośnej temperatury dotyczy zawsze temperatury Komfort. Jeżeli urządzenie pracuje w trybie Eko lub Zapobieganie zamarzaniu, nie stwierdzi się żadnej zmiany temperatury, którą należy utrzymać w pomieszczeniu.

Jeżeli zostanie ponownie stwierdzona obecność osób w pomieszczeniu przez co najmniej 10 kolejnych minut, odnośna temperatura zostanie automatycznie ustawiona na takim samym poziomie jak temperatura Komfort bez żadnego jej obniżania. Tak samo jest, jeżeli w okresie obniżenia pożądanej temperatury spowodowanego nieobecnością osób w pomieszczeniu, zostaje naciśnięty klawisz “M”.

Ważne: Prawidłowe działanie tej funkcji może zależeć od miejsca umieszczenia urządzenia w pomieszczeniu. Aby wybrać najlepszą pozycję do jego instalacji należy pamiętać, że czujnik wykrywa ruchy wewnątrz obszaru wskazanego na rysunku 9 i że nie może tam być przedmiotów, które mogą w tym przeszkadzać. Ponadto, wykrywanie obecności osób jest bardziej skuteczne, gdy osoby poruszają się przed czujnikiem niż gdy poruszają się one w kierunku czujnika.

6.3.2 Czujnik otwartego okna

Ta funkcja pozwala na stwierdzenie otwarcia okna i automatyczne ustawienie trybu pracy Zapobieganie zamarzaniu.

Jeżeli zostaje wykryty nagły spadek temperatury podczas normalnej pracy urządzenia, zostaje automatycznie włączony tryb Zapobieganie zamarzaniu, aby zmniejszyć straty energii. Na wyświetlaczu migają razem ikony okna i zapobiegania zamarzaniu, podczas gdy ikona trybu pracy ustawionego przez użytkownika pozostaje ciągle zapalona.

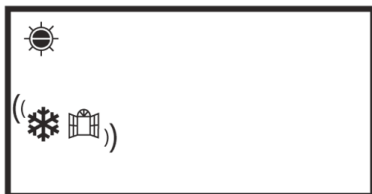





Przywrócenie normalnego działania nie jest automatyczne, ale uzyskuje się je poprzez naciśnięcie klawisza "M".

Ważne: Prawidłowe działanie tej funkcji może zależeć od miejsca umieszczenia urządzenia w pomieszczeniu, obecności przeciągów, temperatury na zewnątrz i od tego, jak długo było otwarte okno.

6.3.3 Zdalne sterowanie

Ta funkcja pozwala na sterowanie grzejnikiem przy użyciu zewnętrznych timerów, sterowanych wtyczek z kontrolą telefoniczną i tym podobnych urządzeń. Kiedy ta funkcja jest uruchomiona, w przypadku gdy urządzenie jest zasilane po przerwaniu zasilania sieciowego dłuższego niż 30 minut, w chwili włączania nie zostaje ustawiony tryb Czuwania (Stand-by), jak odbywa się to normalnie, ale bezpośrednio tryb Komfort. Temperatura Komfort jest temperaturą ustawioną przed przerwaniem zasilania z sieci. Czujnik obecności (opcjonalny) i czujnik otwartego okna zostają wyłączone. W ten sposób możliwe jest włączenie bezpośrednio grzejnika nie będąc obecnym w pomieszczeniu.

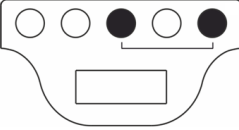
6.4 Program narzędziowy

<p>Blokowanie klawiszy konsoli sterowniczej</p> <p>Możliwe jest zablokowanie klawiszy konsoli sterowniczej grzejnika, aby uniknąć sytuacji, gdy ustawienia mogłyby być zmienione przypadkowo lub przez osoby nieupoważnione. Aby wejść do trybu blokowanie/odblokowanie należy przytrzymać wciśnięty klawisz "F".</p> 		<p>Po wyświetleniu napisu "LOC" na wyświetlaczu: Należy trzymać wciśnięty klawisz "F" i równocześnie nacisnąć klawisz "+" jeżeli pragnie się zablokować klawisze konsoli sterowniczej.</p>   <p>Aktywacja jest wskazana przez odpowiednią ikonę zapalającą się na wyświetlaczu: </p> <p>Należy trzymać wciśnięty klawisz "F" i równocześnie nacisnąć klawisz "-" jeżeli pragnie się odblokować klawisze konsoli sterowniczej.</p>
<p>Kiedy ta funkcja jest uruchomiona, w przypadku gdy urządzenie jest zasilane po przerwaniu zasilania sieciowego dłuższego niż 30 minut, zostaje przywrócony tryb, który był uruchomiony w chwili przerwania zasilania. Jeżeli był uruchomiony jeden z programów P1, P2 lub P3 zostaje aktywowany tryb "Zapobieganie zamarzaniu" ponieważ jest konieczne ponowne ustawienie godziny i dnia tygodnia przed ponownym uruchomieniem programu.</p>		

7. Rozwiązywanie problemów

Problem	Rozwiązanie
Grzejnik nie włącza się.	Należy sprawdzić, czy jest zasilanie z sieci, czy zasilanie sieciowe odpowiada danym na tabliczce znamionowej urządzenia (np. 230V prąd przemienny 50Hz) i czy główny wyłącznik umieszczony po prawej stronie grzejnika jest włączony (na pozycji "I").
Grzejnik nie grzeje.	Należy sprawdzić, czy ustawiony tryb pracy jest pożądanym trybem, a jeżeli używa się wstępnie ustawionego programu trzeba sprawdzić, czy nie jest się w przedziale czasowym, który przewiduje tryb Zapobieganie zamarzaniu. Jeżeli temperatura otoczenia jest wyższa od ustawionej temperatury, to że grzejnik nie grzeje jest prawidłowe. W razie wątpliwości należy ustawić tryb pracy Komfort i pożądaną temperaturę dużo wyższą od temperatury otoczenia, aby sprawdzić prawidłowe działanie grzejnika.
Grzejnik grzeje nieprzerwanie.	Należy sprawdzić, czy pożądana temperatura nie została ustawiona na zbyt wysoką lub czy nie ma strumieni powietrza, które uderzają w urządzenie zmieniając pomiar temperatury otoczenia.
Grzejnik nie ogrzewa wystarczająco.	Należy sprawdzić, czy pożądana temperatura nie została ustawiona na zbyt niską, czy grzejnik ogrzewa tylko pomieszczenie, w którym został zainstalowany (należy mieć zamknięte drzwi) i czy zasilanie sieciowe jest prawidłowe.
Grzejnik grzeje w trybie Eko.	Możliwe jest, że grzejnik grzeje aby osiągnąć/utrzymać temperaturę Eko. Nie jest to nieprawidłowym działaniem.
Powierzchnia grzejnika jest bardzo gorąca.	Normalnym jest, że powierzchnia grzejnika jest gorąca w trakcie jego pracy. Maksymalne wartości odpowiadają limitom przewidzianym przez stosowane normy bezpieczeństwa. Jeżeli urządzenie jest zawsze bardzo gorące możliwe jest, że jest ono zbyt małe w stosunku do otoczenia, w którym się go używa albo jest to uzależnione od strumieni powietrza lub przeciągów.
Temperatura w pomieszczeniu jest inna niż ustawiona temperatura.	Po odczekaniu na stabilizację temperatury otoczenia przez co najmniej 4 godziny możliwe jest wyrównanie ewentualnej różnicy pomiędzy temperaturą wskazaną na grzejniku a temperaturą stwierdzoną w pomieszczeniu. Aby to zrobić należy zapoznać się z podrozdziałem 6.3. sekcja zatytułowana "Wyrównanie temperatury otoczenia".
Grzejnik wydziela nieprzyjemny zapach.	Kiedy grzejnik jest nowy, możliwe jest, że w trakcie pierwszych minut pracy wydziela nieprzyjemny zapach spowodowany pozostałościami z obróbki w procesie jego budowy. Urządzenia już używane mogą wydzielać nieprzyjemny zapach jeżeli nie są używane przez dłuższy czas i/lub są używane w pomieszczeniach zanieczyszczonych i z niską jakością powietrza.

8. Konserwacja

- Urządzenie to nie wymaga szczególnej konserwacji.
- Zaleca się czyszczenie urządzenia co 6 miesięcy używając do tego suchej szmaty.
- Jeżeli jest konieczna naprawa urządzenia, należy skontaktować się z autoryzowanym centrum serwisowym.
- Jeżeli musi być wymieniony kabel zasilający należy pamiętać, że musi być obowiązkowo użyty kabel typu
- 2x1,00 mm² lub 3x1,00 mm² H05V2V2-F HAR w zależności od zakupionej wersji. Ta operacja, zarówno dla kabli wyposażonych we wtyczkę, jak i dla kabli bez niej, musi być przeprowadzona przez wykwalifikowany personel i nigdy przez ostatecznego użytkownika, aby zapobiec jakiegokolwiek uszkodzeniu lub możliwemu niebezpieczeństwu.

9. Informacje prawne



Ochrona środowiska i recykling

Aby Wasze urządzenie nie poniosło szkód podczas transportu, zostało ono starannie zapakowane. Aby przyczynić się do ochrony naszego środowiska naturalnego prosimy o utylizację we właściwy sposób materiałów użytych do zapakowania urządzenia.

Utylizacja zużytych urządzeń

Urządzenia opatrzone wskazanym obok znakiem nie mogą być zutyżowane razem z odpadami komunalnymi, ale muszą być oddzielnie zgromadzone i zutyżowane. Utylizacja zużytego sprzętu musi być przeprowadzona w profesjonalny sposób, zgodnie z nakazami i przepisami prawnymi obowiązującymi lokalnie w tej dziedzinie.

10. Dane dotyczące zużycia energii

Dane produktu odpowiadają rozporządzeniu UE dotyczącym dyrektywy do ekologicznego kształtowania produktów istotnych dla zużycia energii.

Informacje produktowe dotyczące elektrycznych miejscowych ogrzewaczy pomieszczeń zgodnie z rozporządzeniem (UE) 2015/1188					
		CND 75	CND 100	CND 150	CND 200
		234813	234814	234815	234816
Producent		STIEBEL ELTRON	STIEBEL ELTRON	STIEBEL ELTRON	STIEBEL ELTRON
Moc grzewcza					
Znamionowa moc grzewcza P_{nom}	kW	0,8	1,0	1,5	2,0
Minimalna moc grzewcza (wartość orientacyjna) P_{min}	kW	0,0	0,0	0,0	0,0
Maksymalna ciągła moc grzewcza $P_{max,c}$	kW	0,8	1,0	1,5	2,0
Zużycie prądu pomocniczego					
Przy znamionowej mocy grzewczej e_{lmax}	kW	0,000	0,000	0,000	0,000
Przy minimalnej mocy grzewczej e_{lmin}	kW	0,000	0,000	0,000	0,000
W stanie gotowości e_{lSB}	kW	0,000	0,000	0,000	0,000
Rodzaj mocy grzewczej/kontrola temperatury pomieszczenia					
Jednostopniowa moc grzewcza, bez kontroli temperatury pomieszczenia		-	-	-	-
Dwa lub więcej ręcznie nastawianych stopni, bez kontroli temperatury pomieszczenia		-	-	-	-
Kontrola temperatury pomieszczenia za pomocą termostatu mechanicznego		-	-	-	-
Z elektroniczną kontrolą temperatury pomieszczenia		-	-	-	-
Elektroniczna kontrola temperatury pomieszczenia i regulacja wg pory dnia		-	-	-	-
Elektroniczna kontrola temperatury pomieszczenia i regulacja wg dnia tygodnia		x	x	x	x
Pozostałe opcje regulacji					
Kontrola temperatury pomieszczenia z wykrywaniem obecności		x	x	x	x
Kontrola temperatury pomieszczenia z wykrywaniem otwartego okna		x	x	x	x
Z opcjami zdalnego sterowania		-	-	-	-
Z regulacją adaptacyjną początku grzania		-	-	-	-
Z ograniczeniem czasu pracy		-	-	-	-
Z czujnikiem z czarną kulą		-	-	-	-

NOTATKI

Prosíme, abyste si tento návod pozorně přečetli ještě předtím, než začnete používat výrobek, aby nedošlo ke vzniku škod nebo k nebezpečným situacím. Jakékoliv použití výrobku, které je v rozporu s pokyny uvedenými v této příručce, může způsobit vznik požáru, nebezpečí zásahu elektrickým proudem nebo úrazu a je důvodem k zániku záručního práva.

Záruka se nevztahuje na žádné vady, poruchy, netěsnosti, úrazy ani škody, způsobené nesprávným použitím výrobku. Všechna práva, zaručena právními předpisy v dané oblasti, zůstávají v platnosti. Žádná záruční podmínka nevyklučuje ani jinak nemění záruční podmínky, upravené právními předpisy dané země, které nelze z žádného důvodu vyloučit ani měnit.

- Před provedením jakéhokoliv zásahu opatrně odstraňte obal a zkontrolujte, zda je výrobek v dobrém stavu. Shledáte-li na výrobku vady nebo poškození, neinstalujte zařízení ani se je nepokoušejte opravit; obraťte se na svého prodejce.
- Nenechávejte obalový materiál v dosahu dětí, jednotlivé části obalu zlikvidujte v souladu s platnými předpisy.

1. Pro Vaši bezpečnost

- Tento výrobek je určen k použití v domácnosti a není vhodný pro použití v automobilech, na lodích ani v letadlech.
- Děti starší 8 let, osoby se sníženými fyzickými, smyslovými nebo mentálními schopnostmi a osoby bez zkušeností a nezbytných znalostí, smí toto zařízení používat pouze pod dohledem nebo po obeznámení se s bezpečným způsobem používání zařízení a s riziky, které při tom hrozí. Děti si nesmí se zařízením hrát. Děti nesmí zařízení čistit a provádět údržbu, kterou musí provádět jeho uživatel, bez dohledu dospělé osoby.
- Děti mladší 3 let nesmí mít přístup k výrobku, pokud nejsou pod nepřetržitým dohledem.
- Děti ve věku od 3 do 8 let mohou zařízení pouze zapnout a vypnout, a to za předpokladu, že je toto zařízení namontováno a umístěno v souladu se standardními podmínkami použití a tyto děti jsou pod dohledem nebo jsou přiměřeným způsobem poučeny o správném a bezpečném způsobu použití výrobku a pochopily nebezpečí, které je s tím spojeno. Děti ve věku od 3 do 8 let nesmí výrobek zapojovat, provádět nastavení, čistit jej ani provádět údržbu.
- **POZOR! Některé části tohoto výrobku se mohou rozežhřát na vysokou teplotu a způsobit popáleniny. Dávejte velký pozor, pokud se v blízkosti zdržují děti nebo hendikepované osoby.**
- Zkontrolujte, zda napájení z elektrické sítě odpovídá štítkovým údajům: 230V AC, 50Hz.

- Nikdy nedovolte, aby si děti nebo zvířata hrály s výrobkem a dotýkaly se ho. Pozor! Panel se může během provozu silně zahřát (cca 80°C = 176°F);
- **DŮLEŽITÉ UPOZORNĚNÍ: Výrobek nikdy nezakrývejte, aby nedošlo k přehřátí!** Nikdy na zařízení nepokládejte žádné předměty ani příkrývky, pokud je v provozu. Je to na zařízení zřetelně napsáno nebo vyznačeno pomocí symbolu.



- Nepoužívejte výrobek v místnostech nasycených výbušnými plyny, výpary z rozpouštědel a laků nebo jakýchkoliv hořlavých výparů či plynů.
- Jestliže se poškodí kabel nebo zástrčka a musí se opravit, nepokoušejte se o to svépomocí; zanechte výrobek do servisního střediska nebo do odborné opravny, protože tento zásah si vyžaduje odborné provedení, aby se zabránilo jakýmkoliv škodám.
- Výrobek se musí umístit tak, aby byla napájecí elektrická zásuvka vždy v dosahu.
- Tento výrobek nikdy neumísťujte přímo pod elektrickou zásuvku.
- Do radiátoru nekládejte žádné předměty ani papíry.

2. Váš výrobek

Tento výrobek se dodává s touto výbavou (obrázek 1):

- 1 ks kovová konzola pro zavěšení na stěnu (upevňená k radiátoru);
- 4 ks nylonových hmoždinek 8x50mm;
- 4 ks šroubů do hmoždinek 5x60mm;

Pokud je výrobek poškozený nebo pokud chybí nějaké příslušenství, neprodleně kontaktujte svého prodejce.

3. Bezpečné umístění

- Výrobek může pracovat jedině ve vodorovné poloze;
- Tento výrobek je opatřen dvojitou elektrickou izolací (třída I) a proto nevyžaduje uzemnění;
- Vždy dávejte pozor, aby byly dodrženy minimální předepsané vzdálenosti od stěn, nábytku a/nebo předmětů, které jsou uvedeny na obrázku 2.
- Produkt v žádném případě nesmíte namontovat na dřevěné plochy nebo na plochy ze syntetických materiálů.
- Tento výrobek má stupeň krytí proti vniknutí vody IP24. Proto se může používat v koupelnách nebo v jiném vlhkém prostředí, ale v žádném případě jej nelze instalovat v prostoru vany nebo sprchy (Svazek 1 obrázek 3).
- Výrobek neinstalujte v průvanu nebo v místech, kde proudí vzduch.

4. Instalace

- ▶ Odmontujte konzolu pro montáž na zeď, která je upevňená na zadní straně radiátoru tak, že nejdřív necháte vyskočit 2 horní pružiny a následně 2 dolní pružiny, jak ilustruje obrázek 4.
- ▶ Položte konzolu na podlahu, abyste ji použili jako montážní rám, kde si tužkou vyznačíte 2 body pro navrtání spodních upevňovacích otvorů (obrázek 5A).
- ▶ Zvedněte konzolu tak, aby její spodní upevňovací body souhlasily s označením, které jste si předtím udělali tužkou na stěně, a označte si dva body pro upevnění nahoře (obrázek 5B).
- ▶ Vyvrtejte díry ve 4 předtím vyznačených bodech a osadte do nich plastové hmoždinky (obrázek 6).
- ▶ Upevněte konzolu na stěnu pomocí 4 šroubů z výbavy (obrázek 7).
- ▶ Zavěste výrobek na konzolu nejdříve ve 2 spodních upevňovacích bodech a následně nechte zapadnout do své polohy 2 horní upevňovací body (obrázek 8).
- ▶ Jestliže je potřeba odmontovat výrobek z konzoly, rozhodně jej nejdřív vytáhněte ze dvou spodních bodů a následně z horních bodů.

5. Připojení k elektrické síti

- Výrobek musí být napájen napětím 230V AC 50Hz.
- Produkt může být dodán s kabelem se zástrčkou nebo s instalačním kabelem. V případě instalace výrobku vybaveného zástrčkou ve Francii se musí pro připojení k napájecí elektrické síti odřezat dodaná zástrčka a použít příslušná připojovací krabice.
- Když se výrobek dodává s instalačním kabelem bez zástrčky, musí se pro připojení použít 3žilový kabel (hnědý = fáze, modrý = neutrální, černý = pilotní vodič) Nepřejete-li si využívat funkce pilotního vodiče, stačí zapojit fázi a neutrální vodič: výrobek bude fungovat správně i bez externího programátoru.
- Ve vlhkém prostředí, v koupelnách nebo v kuchyních musí být instalační svorka nainstalovaná ve vzdálenosti nejméně 25cm od podlahy.
- Pro připojení k elektrické síti je třeba použít bipolární vypínač s minimální rozevírací vzdáleností mezi kontakty 3mm. Při instalaci musí být vždy zásadně dodržovány závazné předpisy platné v zemi instalace.
- Připojení k uzemnění je zakázáno. **NEPŘIPOJUJTE PILOTNÍ VODIČ (ČERNÝ) K UZEMNĚNÍ!**
- Jestliže musí být výrobek napájený přes diferenciální bezpečnostní vypínač 30mA, ujistěte se, že i pilotní vodič je ovládaný diferenciálním vypínačem.

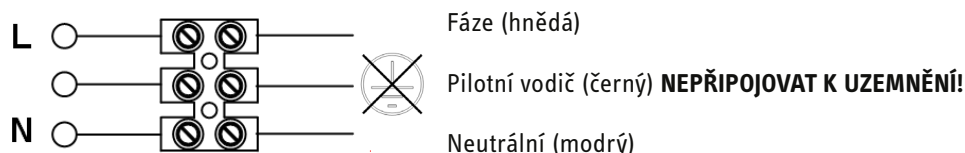

6. Použití výrobku

6.1 Popis ovladačů

- A – Zapnutí/Stand-by
- B – Režim práce
- C – Speciální funkce
- D – Zvyšování / Aktivace
- E – Snižování / Deaktivace
- F – Displej
- G – Hlavní vypínač

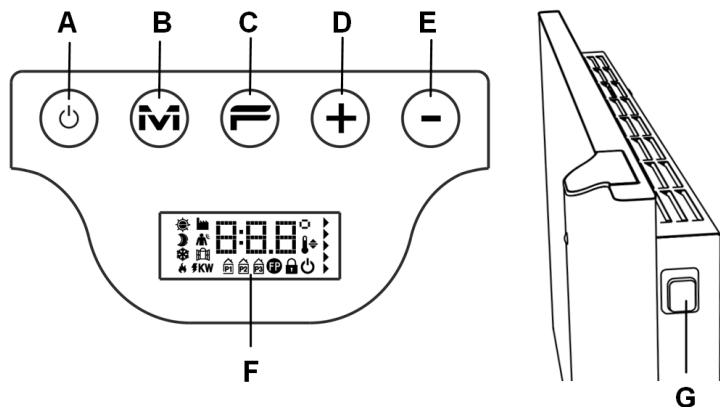

6.2 Provoz

6.2.1 Osvětlení displeje

<p>Jestliže není displej rozsvícený, stiskněte libovolné tlačítko, aby se zapnulo osvětlení.</p> <p>Displej se rozsvítí a zůstane svítit 30 sekund po posledním stisknutí libovolného tlačítka.</p>		<p>Když je displej zhasnutý, při prvním stisku libovolného tlačítka se rozsvítí, aniž by se aktivovala funkce příslouchající stisknutému tlačítku.</p>
---	--	--

6.2.2 Zapnutí a vypnutí radiátoru

Hlavní zdroj napájení výrobku je kontrolován bipólovým elektromechanickým vypínačem (G) na pravé straně radiátoru. Použitím tohoto vypínače se přeruší napájení i na elektronické desce, čehož důsledkem se po cca 30 minutách ztratí všechny uložené parametry a obnoví se tovární nastavení.









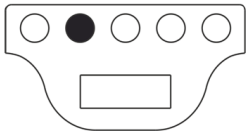

Doporučujeme použít tento vypínač pouze když se výrobek nebude dlouhou dobu využívat. Pro krátkodobé vypínání a zapínání použijte tlačítko Zapnutí/Stand-by (A), by nedocházelo ke ztrátě uložených nastavení.

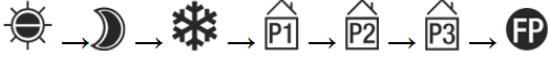
<p>Po zapnutí výrobku hlavním vypínačem na boku se rozsvítí displej a na něm symbol stand-by.</p>		
<p>Výrobek zapněte tlačítkem Zapnutí/Stand-by.</p>		<p>Výrobek se zapne vždy do režimu komfort. Jestliže je radiátor nový nebo došlo k výpadku elektrického napájení po dobu delší než 30 minut, bude mít teplota komfort výchozí nastavení 19°C.</p>
<p>Výrobek vypněte stiskem tlačítka Zapnutí/Stand-by na dobu nejméně 3 sekundy.</p>		<p>Při vypnutí výrobku kolébkovým vypínačem na boku na déle než 30 minut dochází ke ztrátě všech uložených parametrů (datum, čas, požadovaná teplota atd.).</p>



NÁVOD K OBSLUZE

Použití výrobku

6.2.3 Volba režimu práce

<p>Postupné tisknutí tlačítka “M” slouží k navolení požadovaného pracovního režimu.</p> 		<p>Pracovní režimy se objevují v tomto pořadí:</p>  <p>Po uplynutí 30s od posledního stisku tlačítka “M” se postupnost aktivace pracovních režimů spustí od začátku, aby se urychlilo přepnutí z libovolného režimu do režimu Komfort.</p>
Ikona	Popis	Kdy se používá
	Komfort	Když jsme doma. Výrobek pracuje tak, aby se v prostředí udržovala požadovaná komfortní teplota.
	Eko	Když na krátkou dobu opustíme domov (od 2 do 48 hodin) nebo spíme. Výrobek pracuje tak, aby se v prostředí udržovala požadovaná snížená teplota a tím dosáhlo úspory energie.
	Proti zamrznutí	Když na delší dobu opustíme domov (déle než 48 hodin). Teplota se automaticky nastaví na 7±3°C a nelze ji změnit.
	Program P1	Naprogramovaný režim určený pro osoby pracující mimo domov. TENTO PROGRAM LZE UPRAVIT PODLE POKYŇŮ UVEDENÝCH V ODSTAVCI 6.2.6.
	Program P2	Naprogramovaný režim určený pro rekreační víkendové chaty.
	Program P3	Naprogramovaný režim určený pro kanceláře a jiné pracovní prostory.
	Pilotní vodič	Když chod zařízení kontroluje externí řídicí jednotka s pilotním vodičem.

Popis přednastavených programů

	Pondělí-Pátek Sobota-Neděle	<table style="width: 100%; border-collapse: collapse;"> <tr> <td style="width: 15%;"></td> <td style="width: 10%; text-align: center;">00:00</td> <td style="width: 10%; text-align: center;">06:00</td> <td style="width: 10%; text-align: center;">08:00</td> <td style="width: 10%; text-align: center;">12:00</td> <td style="width: 10%; text-align: center;">14:00</td> <td style="width: 10%; text-align: center;">17:00</td> <td style="width: 10%; text-align: center;">24:00</td> </tr> <tr> <td colspan="8"> <div style="display: flex; justify-content: space-between;"> </div> </td> </tr> <tr> <td colspan="8"> <div style="display: flex; justify-content: space-between;"> </div> </td> </tr> </table>		00:00	06:00	08:00	12:00	14:00	17:00	24:00	<div style="display: flex; justify-content: space-between;"> </div>								<div style="display: flex; justify-content: space-between;"> </div>							
	00:00	06:00	08:00	12:00	14:00	17:00	24:00																			
<div style="display: flex; justify-content: space-between;"> </div>																										
<div style="display: flex; justify-content: space-between;"> </div>																										
	Pondělí-Čtvrtek Pátek Sobota-Neděle	<table style="width: 100%; border-collapse: collapse;"> <tr> <td style="width: 15%;"></td> <td style="width: 10%; text-align: center;">00:00</td> <td style="width: 40%;"></td> <td style="width: 10%; text-align: center;">17:00</td> <td style="width: 10%; text-align: center;">24:00</td> </tr> <tr> <td colspan="5"> <div style="display: flex; justify-content: space-between;"> ******************* </div> </td> </tr> <tr> <td colspan="5"> <div style="display: flex; justify-content: space-between;"> </div> </td> </tr> <tr> <td colspan="5"> <div style="display: flex; justify-content: space-between;"> </div> </td> </tr> </table>		00:00		17:00	24:00	<div style="display: flex; justify-content: space-between;"> ******************* </div>					<div style="display: flex; justify-content: space-between;"> </div>					<div style="display: flex; justify-content: space-between;"> </div>								
	00:00		17:00	24:00																						
<div style="display: flex; justify-content: space-between;"> ******************* </div>																										
<div style="display: flex; justify-content: space-between;"> </div>																										
<div style="display: flex; justify-content: space-between;"> </div>																										
	Pondělí-Pátek Sobota-Neděle	<table style="width: 100%; border-collapse: collapse;"> <tr> <td style="width: 15%;"></td> <td style="width: 10%; text-align: center;">00:00</td> <td style="width: 20%; text-align: center;">07:00</td> <td style="width: 20%; text-align: center;">18:00</td> <td style="width: 10%; text-align: center;">24:00</td> </tr> <tr> <td colspan="5"> <div style="display: flex; justify-content: space-between;"> </div> </td> </tr> <tr> <td colspan="5"> <div style="display: flex; justify-content: space-between;"> ****************** </div> </td> </tr> </table>		00:00	07:00	18:00	24:00	<div style="display: flex; justify-content: space-between;"> </div>					<div style="display: flex; justify-content: space-between;"> ****************** </div>													
	00:00	07:00	18:00	24:00																						
<div style="display: flex; justify-content: space-between;"> </div>																										
<div style="display: flex; justify-content: space-between;"> ****************** </div>																										
		<p>■ = teplota „KOMFORT“</p> <p>□ = teplota „EKO“</p> <p>* = proti zamrznutí</p>																								

Program P1 lze upravit podle pokynů uvedených v odstavci 6.2.6.

Programy P2 a P3 jsou přednastavené a nelze je měnit, s výjimkou nastavení teploty komfort a eko.

Použití výrobku

Postup pro nastavení teploty (platí pro všechny programy):

- ▶ Vyberte pracovní režim Komfort a nařídte příslušnou teplotu;
- ▶ Vyberte pracovní režim Eko a nařídte příslušnou teplotu;
- ▶ Zvolte požadovaný program P1, P2 nebo P3.

Poznámka: Jestliže se zvolí program P1 aniž by byl předtím nastaven aktuální den a čas, vstoupí systém automaticky do režimu nastavení, který je popsán v odstavci 6.2.5.







Použití pilotního vodiče

Jestliže je zařízení vybaveno napájecím kabelem bez zástrčky, může se ovládat i prostřednictvím speciálních programátorů.

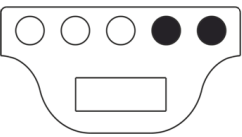
Komfortní teplota, která se používá v režimu Pilotní vodič, se reguluje stejným způsobem jako bylo uvedeno pro přednastavené programy; zapněte režim Komfort tlačítkem "M" a pomocí tlačítek "+" a "-" zvolte požadovanou teplotu.

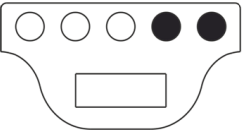
Poznámka: V režimu Pilotní vodič je teplota Eko vždy jako Komfort, snižena o 3,5°C.







6.2.4 Nastavení teploty

<p>Výrobek je charakterizován 2 referenčními teplotami, komfort a eko, které lze nařídit zcela nezávisle.</p>		<p>Šipka na pravé straně displeje se pohybuje po barevné stupnici od zelené k červené, a udává, jak daleko je nastavená teplota vzdálená od doporučené hodnoty 19°C.</p>
<p>Předdefinovaná teplota Komfort je 19,0°C a lze ji měnit tlačítky "+" a "-".</p> 		<p>Jestliže se teplota Komfort nastaví na nižší hodnotu než je teplota Eko, Eko se automaticky přestaví na Komfort - 0,5°C.</p>
<p>Předdefinovaná teplota Eko je 15,5°C a lze ji měnit tlačítky "+" a "-".</p> 		<p>Doporučený rozdíl mezi teplotami Komfort a Eko je 3,5°C. Jestliže se zadají jiné rozdíly než je doporučeno, změní se symbol Eko následujícím způsobem:</p>  <p>Maximální nastavitelná hodnota pro teplotu Eko se rovná teplotě Komfort - 0,5°C.</p>
<p>Jestliže je teplota prostředí nižší než požadovaná a zobrazená teplota, na displeji svítí ukazatel vyhřívání </p>		

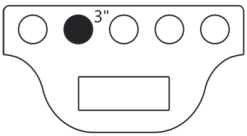
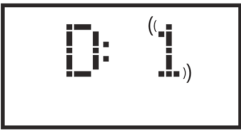
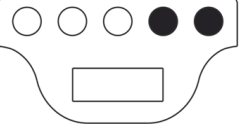
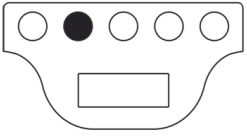
NÁVOD K OBSLUZE

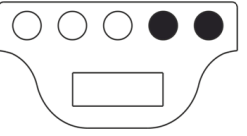
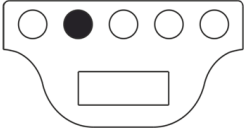
Použití výrobku

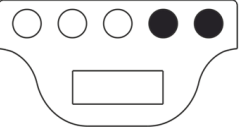
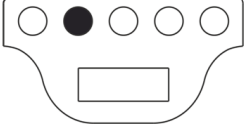
6.2.5 Nastavení dne a času

<p>Nastavení dne a času, které je nezbytné pro využívání 3 přednastavených programů, se aktivuje dlouhým stiskem tlačítka mode.</p> 		<p>Na displeji bliká nastavení dne (1 = pondělí). Ke změně nastavení slouží tlačítka "+" a "-".</p> 
<p>Stiskněte tlačítko mode pro potvrzení nastaveného dne a přejděte k nastavení času.</p> 		<p>Na displeji bliká nastavení hodin. Ke změně nastavení slouží tlačítka "+" a "-".</p> 
<p>Stiskněte tlačítko mode pro potvrzení nastavených hodin a přejděte k nastavení minut.</p> 		<p>Na displeji bliká nastavení minut. Ke změně nastavení slouží tlačítka "+" a "-".</p> 
<p>Stiskněte tlačítko mode pro potvrzení nastavených minut a ukončete celé nastavení.</p> 		<p>Systém se vrátí do pracovního režimu, který byl aktivní ve chvíli, kdy jste přepnuli do režimu nastavení. Při snaze o spuštění přednastaveného programu, aniž by předtím byl nastaven datum a čas, se automaticky otevře režim nastavení.</p>

NÁVOD K OBSLUZE

Použití výrobku









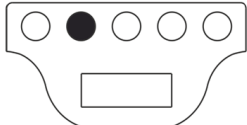

6.2.6 Přizpůsobení programu P1

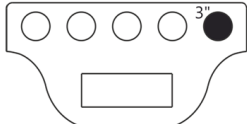
Program P1 lze upravit podle potřeb uživatele. Změna je založena na možnosti zadat nezávisle požadovanou teplotu pro každou hodinu dne a pro všechny dny týdne. Můžete si vybrat teplotu Komfort, Eko, nebo Proti zamrznutí.

Vysvětlení jednotlivých teplot, přiřazených jednotlivým pracovním režimům, naleznete v odstavci 6.2.4.

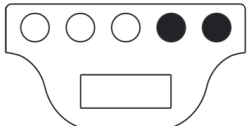

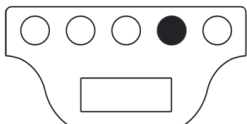
Při vstupu do režimu vizualizace a/nebo modifikace jednotlivých hodin dne se na displeji ukáže teplota zadaná pro program P1, který je aktuálně v platnosti. Na novém zařízení je pro program P1 předdefinovaný profil, který je uveden v odstavci 6.2.3.1.

Postup pro zobrazení nebo modifikaci programu P1:

<p>Pomocí tlačítka "M" vyberte program P1.</p> 		<p>Jestliže není nastavený čas (zařízení je nové nebo nebylo napájeno déle než 30min), bude automaticky aktivován postup nastavení (viz odstavec 6.2.5).</p>
<p>Zobrazte program P1 dlouhým stiskem tlačítka "-".</p> 		<p>Na displeji se ukáže první den pro zobrazení/modifikaci (1 = pondělí).</p>
<p>Jedním stiskem tlačítka "+" se dostanete na první hodinu, kterou lze zobrazit/modifikovat.</p> 		<p>Tlačítkem "M" zvolte požadovanou teplotu z možností Komfort, Eko a Proti zamrznutí:</p>  <p>☀ → ☾ → ❄</p> <p>Na začátku se při volbě času zobrazuje teplota, nastavená pro právě platný program P1.</p>
<p>Pro přístup k jednotlivým hodinám dne 1 a zobrazení/modifikaci pracovní teploty pro každou hodinu použijte tlačítka "+" a "-".</p> 		<p>Zobrazuje se vždy počáteční hodina. Například nastavení 23. hodiny se vztahuje na časový interval 23:00 → 24:00.</p>
<p>Po nastavení teploty pro hodinu 23:00 na den 1 můžete dalším stiskem tlačítka "+" vstoupit do zobrazení/modifikace dne 2.</p> 		<p>Stiskem tlačítka "+" lze zobrazit/modifikovat pracovní teplotu pro každou hodinu dne 2 stejným způsobem, jako je popsáno pro den 1. Pro automatické nastavení dalšího dne identicky jako předchozí den podržte stisknuto tlačítko "F" a následně stiskněte "+".</p>  <p>Poznámka: kopírovací funkce je dostupná jedině když je na displeji zobrazeno číslo dne, který si přejete naprogramovat (nikoliv konkrétní hodina); tato funkce slouží k naprogramování daného dne identicky jako je naprogramován předchozí den.</p>



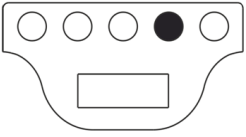

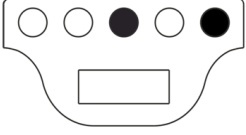



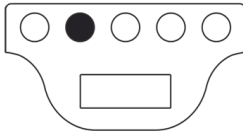

NÁVOD K OBSLUZE

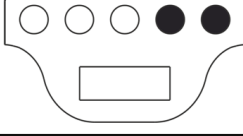

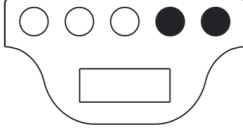

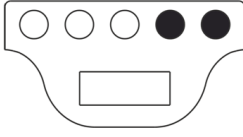

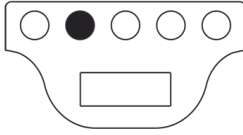

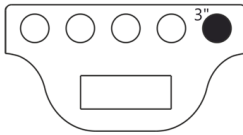
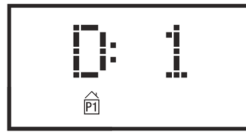

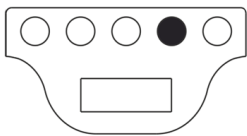

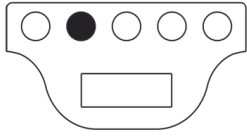
Použití výrobku

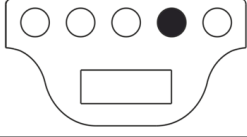
<p>Po naprogramování posledního dne (den 7) se stiskem tlačítka “+” na displeji zobrazí nápis “END”.</p> 		<p>Dalším stiskem tlačítka “+” se potvrdí uložení programu do paměti.</p>
<p>Na displeji se na 5 s objeví nápis “OK”, čímž se potvrdí úspěšné nahrání zadaných parametrů.</p> <p>Nyní je systém nastaven pro regulaci teploty dle nastavení v novém programu P1.</p>		<p>Poznámka: Režim programování je možné opustit v libovolném okamžiku, není nutné zobrazovat všechny hodiny všech dní až do konce dne 7. Stačí podržet stisknuto tlačítko “F” a následně stisknout tlačítko “-”.</p> 
<p>Poznámka:</p> <ul style="list-style-type: none"> - Proceduru zobrazení/modifikace lze kdykoliv opustit stiskem tlačítka stand-by; všechny dosud neuložené změny se vymažou. - Funkce obnovy továrního nastavení (viz odstavec 6.3) vymaže všechny změny zavedené do programu P1 a vrátí do systému přednastavený profil. - Jestliže se během programování po dobu delší než 90 s nestiskne žádné tlačítko, celá procedura zobrazení/modifikace se zruší a program P1 se vrátí do předcházejícího funkčního stavu. - Během programování jsou topné prvky deaktivovány a radiátor netopí. 		

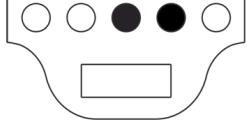
PŘÍKLAD ZMĚNY PROGRAMU

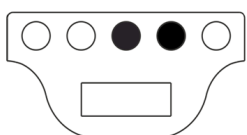
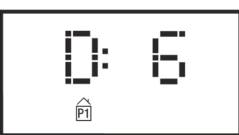
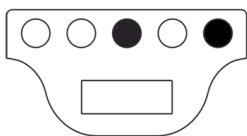

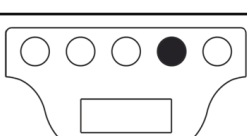



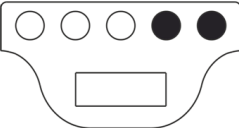

Předpokládejme, že jsme si právě koupili nový výrobek a přejeme si nastavit přepnutí teploty z Eko na Komfort o jednu hodinu dříve (předdefinované nastavení je 6:00) na každý den od pondělí do pátku.

<p>Pomocí tlačítka “M” vyberte program P1.</p>		
<p>Zadejte den v týdnu (jelikož předpokládáme, že je zařízení nové) pomocí tlačítek “+” a “-”.</p>		
<p>Stiskněte tlačítko “M” a nastavte správné hodiny (jelikož předpokládáme, že je zařízení nové) pomocí tlačítek “+” a “-”.</p>		
<p>Stiskněte tlačítko “M” a nastavte správné minuty (jelikož předpokládáme, že je zařízení nové) pomocí tlačítek “+” a “-”.</p>		
<p>Stiskněte tlačítko “M” a dokončete nastavení minut. Systém se vrátí do režimu programování, nastavený je program P1.</p>		
<p>Stiskněte a alespoň 3s podržte tlačítko “-”, aby se objevila funkce zobrazení/modifikace pro den 1.</p>		

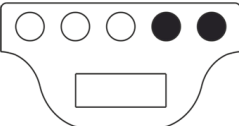
Stiskněte tlačítko "+", aby se zobrazila hodina H:05, kde si přejeme změnit teplotu z Eko na Komfort.		
Stiskněte 2krát tlačítko "M", aby se nastavení teploty změnilo z Eko na Komfort.		
Stiskněte tlačítko "+", aby se na displeji zobrazil nápis D: 2 pro začátek programování dne 2.		
Podržte stisknuto tlačítko "F" a následně stiskněte tlačítko "+", aby se den 2 naprogramoval identicky jako den 1. Systém se automaticky přestaví na začátek dne 3.		
Provedte stejný postup jako v předchozím bodu, aby se den 5 naprogramoval identicky jako den 4. Následně se systém přestaví na začátek dne 6.		
Vzhledem k tomu, že si nepřejeme měnit naprogramování dnů 6 a 7, můžeme opustit režim programování stiskem tlačítka "F" a následně tlačítka "-". Na displeji se objeví nápis END.		
Stiskněte tlačítko "+" pro ukončení procedury. Na displeji se na 5 s objeví nápis OK.		

6.3 Speciální funkce

Postupné tisknutí tlačítka "F" umožňuje navolit různé dostupné speciální funkce. 		Po 12 sekundách se nabídka speciálních funkcí zavře. Další možností, jak se vrátit na zobrazení pracovního režimu, je stisknout tlačítko "M". 
Obnovení továrního nastavení		Pro obnovení všech pracovních parametrů radiátoru do původního nastavení, provedeného výrobcem, stiskněte na alespoň 3 s tlačítko "+". 

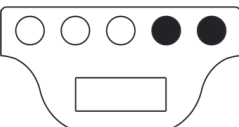
<p>Detekce přítomnosti osob</p> <p>Díky této funkci dokáže radiátor rozpoznat přítomnost nebo nepřítomnost osob v místnosti a na základě tohoto rozpoznání samočinně regulovat intenzitu topení, aby se optimalizovala tepelná pohoda a energetická úspora.</p> <p>Více podrobností naleznete v odstavci 6.3.1.</p>		<p>K zapnutí (ON) této funkce použijte tlačítko "+", k vypnutí (OFF) zase tlačítko "-".</p>  <p>Příslušná ikona  na displeji signalizuje, že je funkce zapnuta.</p>
<p>Detekce otevřeného okna</p> <p>Tato funkce umožňuje zjistit, že je v místnosti otevřené okno, a v důsledku toho samočinně spustit režim protimrazové ochrany.</p> <p>Více podrobností naleznete v odstavci 6.3.2.</p>		<p>K zapnutí (ON) této funkce použijte tlačítko "+", k vypnutí (OFF) zase tlačítko "-".</p>  <p>Příslušná ikona  na displeji signalizuje, že je funkce zapnuta.</p>
<p>Denní spotřeba</p> <p>Tato funkce umožňuje zobrazit spotřebu radiátoru za posledních 24 hodin.</p>		<p>Jestliže ukazatel spotřeby bliká, znamená to, že uložené údaje byly zaznamenány v kratším intervalu, než 24 hodin.</p> <p>Poznámka: na displeji je zobrazena odhadovaná spotřeba, která může být odlišná od hodnoty naměřené speciálními, na to určenými měřicími přístroji.</p>
<p>Týdenní spotřeba</p> <p>Tato funkce umožňuje zobrazit spotřebu radiátoru za posledních 7 dní.</p>		<p>Jestliže ukazatel spotřeby bliká, znamená to, že uložené údaje byly zaznamenány v kratším intervalu, než 7 dní.</p> <p>Poznámka: na displeji je zobrazena odhadovaná spotřeba, která může být odlišná od hodnoty naměřené speciálními, na to určenými měřicími přístroji.</p>
<p>Zobrazení teploty prostředí</p>		<p>Na displeji se zobrazí teplota v prostředí, naměřená radiátorem.</p>
<p>Korekce teploty prostředí</p> <p>Tato funkce umožňuje upravit hodnotu teploty prostředí, naměřenou radiátorem, která se používá pro regulaci topného výkonu, pokud je potřeba ji korigovat pro kompenzaci chyby načítání, které vznikají např. v případě blízkosti jiných tepelných zdrojů nebo když v blízkosti proudí studený vzduch.</p>		<p>Na displeji bliká hodnota korekce, která se má použít. Ke změně nastavení slouží tlačítka "+" a "-".</p>  <p>Jestliže je například na radiátoru nastavena teplota 19,2°C a v prostředí se naměří 19,5°C, provedte korekci o +0,3°C.</p> <p>Vždy počkejte nejméně 4 hodiny, aby se teplot stabilizovala, teprve potom provedte případnou korekci.</p>

NÁVOD K OBSLUZE

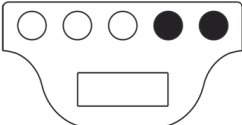

Použití výrobku

<p>Dálkové ovládání</p> <p>Tato funkce umožňuje ovládat radiátor pomocí externích časovačů, zásuvek ovládaných telefonem a podobných zařízení.</p> <p>Více podrobností naleznete v odstavci 6.3.3.</p>		<p>K zapnutí (ON) této funkce použijte tlačítko "+", k vypnutí (OFF) zase tlačítko "-".</p>  <p>Pozor! Aktivaci této funkce na displeji NEINDIKUJE žádná ikona.</p>
---	---	---

6.3.1 Detekce přítomnosti

Díky této funkci dokáže radiátor rozpoznat přítomnost nebo nepřítomnost osob v místnosti a na základě tohoto rozpoznání samočinně regulovat intenzitu topení, aby se optimalizovala tepelná pohoda a energetická úspora.

Díky této funkci, která je dostupná pouze v režimu Komfort, může zařízení nepřetržitě monitorovat místnost, a pokud nezjistí přítomnost osob v místnosti, sníží nastavenou teplotu komfort následujícím způsobem:

Prázdňá místnost	Snížení teploty Komfort	Signalizace na displeji
60 min	1,0°C	Symboly detekce přítomnosti a režimu Komfort současně blikají 
90 min	2,0°C	
120 min	3,5°C	
38 hodin	Aktivace protimrazové ochrany 7±3°C	 (())

Snížení referenční teploty se vždy vztahuje na teplotu Komfort. Jestliže zařízení právě pracuje v režimu eko nebo Protimrazová ochrana, nezaznamenáte žádnou změnu teploty, která má být dosažena v místnosti.

Když bude v místnosti opět zaznamenána něčí přítomnost po dobu nejméně 1é po sobě následujících minut, přestaví se referenční teplota automaticky na teplotu Komfort bez jakékoliv redukce. Totéž se bude dít, když stiskne tlačítko "M" v čase, během něhož se v důsledku nepřítomnosti osob v místnosti snižuje požadovaná teplota.

Důležité upozornění: Chování této funkce může záviset od umístění zařízení v místnosti. Při volbě místa instalace mějte na paměti, že senzor snímá pohyby v prostoru znázorněném na obrázku 9, a že se tam nesmí nacházet žádné předměty, které by mohly interferovat se snímáním. Snímání přítomnosti je účinnější, když se osoby pohybují před senzorem, než když se pohybují směrem k němu.

NÁVOD K OBSLUZE

Použití výrobku

6.3.2 Detekce otevřeného okna

Tato funkce umožňuje zjistit, že je v místnosti otevřené okno, a v důsledku toho samočinně spustit režim protimrazové ochrany.

Když se během standardního provozu zařízení zaznamená prudký pokles teploty, automaticky se aktivuje režim protimrazové ochrany, aby se neplýtvalo energií. Na displeji budou současně blikat symbol okna a symbol protimrazové ochrany, zatímco symbol pracovního režimu, který nastavil uživatel, svítí nepřerušovaně.

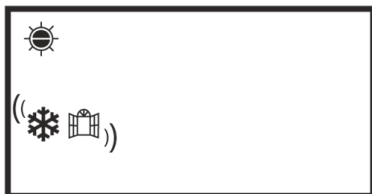



Obnovení standardního chodu není automatické, je potřeba stisknout tlačítko "M".

Důležité upozornění: Správný průběh této funkce může záviset od umístění zařízení v místnosti, od průvanu, od venkovní teploty a od toho, jak dlouho je otevřeno okno.

6.3.3 Dálkové ovládání

Tato funkce umožňuje ovládat radiátor pomocí externích časovačů, zásuvek ovládaných telefonem a podobných zařízení. Když je tato funkce aktivní a zařízení se uvedlo do chodu po výpadku elektrického napájení, který trval déle než 30 minut, ve chvíli zapnutí nebude systém nastaven do pohotovostního režimu neboli Standby, jako v standardním případě, nýbrž se spustí přímo režim Komfort. Teplota Komfort je hodnota, nastavená před přerušением napájení. Detekce přítomnosti osob (volitelné příslušenství) a detekce otevřeného okna budou odstavené. Tímto způsobem je možné zapnout radiátor, aniž bychom se nacházeli v místnosti.

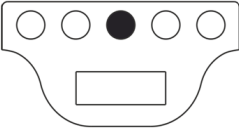
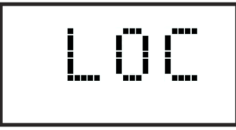
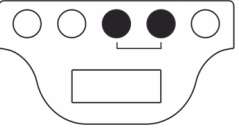
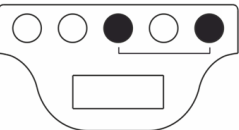
6.4 Obslužné programy

<p>Vyřazení ovladačů</p> <p>Možnost zablokování ovladačů radiátoru se používá proto, aby se zabránilo neúmyslnému přestavení parametrů, nebo přeprogramování nepovolanými osobami. K otevření režimu zablokování/odblokování ovladačů podržte stisknuto tlačítko "F".</p> 		<p>Po zobrazení nápisu "LOC" na displeji:</p> <p>Pro vyřazení ovladačů podržte stisknuto tlačítko "F" a současně stiskněte tlačítko "+":</p>   <p>Příslušná ikona  na displeji signalizuje, že je funkce zapnuta.</p> <p>Pro odblokování ovladačů podržte stisknuto tlačítko "F" a současně stiskněte tlačítko "-":</p>
---	---	--

Když je tato funkce aktivní a zařízení se uvedlo do chodu po výpadku elektrického napájení, který trval déle než 30 minut, dojde k obnovení stavu, který byl aktivní ve chvíli přerušování napájení. Jestliže byl aktivní některý z programů P1, P2 nebo P3, spustí se „protimrazová ochrana“, protože bude potřeba nejdříve znovu naprogramovat čas a dny týdne, až potom bude možné reaktivovat program.

7. Řešení problémů

Problém	Postup
Radiátor se nedokáže zapnout.	Ověřte si elektrické napájení ze sítě; zkontrolujte, zda parametry sítě odpovídají údajům na výrobním štítku výrobku (např. 230Vac 50Hz) a zda je hlavní vypínač, umístěný na pravé straně radiátoru, zapnutý (poloha "I").
Radiátor nevytápí.	Ujistěte se, že je nastavený ten pracovní režim, který si přejete, a používáte-li přednastavený program, že nejste v časovém pásmu, které vyžaduje zapnutí protimrazové ochrany. Je-li teplota prostředí vyšší, než nastavená hodnota, je správné, že radiátor nezačne topit. Máte-li pochybnosti, nastavte režim Komfort a velmi cílovou teplotu mnohem vyšší, než je teplota prostředí, pak sledujte, zda radiátor správně zareaguje.
Radiátor nepřetržitě vytápí.	Ověřte si, že není nastavená příliš vysoká cílová teplota nebo že zařízení není v průvanu, kde proudící vzduch ovlivňuje měření teploty prostředí.
Radiátor nevytápí dostatečně.	Ověřte si, že není nastavená příliš nízká cílová teplota, že radiátor vytápí pouze místnost, v níž je nainstalován (zavřete dveře) a že je elektrické napájení ze sítě v pořádku.
Radiátor vytápí v režimu Eko.	Může se stát, že radiátor hřeje, aby dosáhl/udržel teplotu Eko. Není to nic neobvyklé.
Povrch radiátoru je velmi nahřátý.	Je zcela normální, že se povrch během provozu nahřeje. Maximální hodnoty nepřekračují limit, který předepisují uplatnitelné normy. Pokud je zařízení vždy velmi nahřáté, může to znamenat, že je poddimenzované pro prostor, který má vytápět, nebo jeho chod ovlivňuje silné proudění vzduchu a průvan v prostředí.
Teplota v místnosti je jiná než zadaná teplota.	Po uplynutí nejméně 4 hodin, kdy se teplotní poměry v prostředí stabilizovaly, lze vykompenzovat případné rozdíly mezi teplotou zadanou na radiátoru a skutečně naměřenou teplotou v místnosti. Postupujte přitom podle pokynů v odstavci 6.3 v části nazvané "Korekce teploty prostředí".
Z radiátoru se šíří nepříjemný zápach.	Když je radiátor nový, může se stát, že během několika prvních minut provozu se bude šířit nepříjemný zápach, způsobený třískami z výroby. Zařízení, které již bylo v provozu, může šířit nepříjemný zápach po dlouhém odstavení a/nebo když se používá ve znečištěném prostředí a s nekvalitním vzduchem.

8. Údržba

- Tento výrobek si nevyžaduje žádnou speciální údržbu.
- Doporučujeme Vám vytřít zařízení suchým hadříkem každých 6 měsíců.
- Vyžaduje-li výrobek opravu, obraťte se na autorizované servisní středisko.
- Je-li potřeba vyměnit napájecí kabel, pamatujte, že lze použít jedině kabel typu 2x1,00 mm² nebo 3x1,00mm² H05V2V2-F HAR, to závisí na zakoupené verzi zařízení.
- Tuto práci, bez ohledu na to, zda jde o kabel se zástrčkou nebo bez ní, musí provádět odborně způsobilá osoba. Aby se předešlo jakémukoliv nebezpečí vzniku škod, nesmí to provádět koncový uživatel sám.

9. Právní informace



Ochrana životního prostředí a recyklace

Aby se Vaše zařízení nepoškodilo během přepravy, bylo pečlivě zabaleno. V zájmu ochrany životního prostředí Vás prosíme, abyste obalový materiál, použitý k zabalení zařízení, zlikvidovali odpovídajícím postupem.

Likvidace vysloužilých zařízení

Zařízení, označená symbolem, který je uvedený vedle, se nesmí likvidovat spolu s komunálním odpadem, musí se separovat. Při likvidaci vysloužilých zařízení se musí dodržet předepsané postupy a závazné místní předpisy v dané oblasti.

10. Údaje ke spotřebě energie

Údaje o výrobku odpovídají nařízením EU ke směrnici o ekodesignu výrobků v souvislosti se spotřebou energie (ErP).

Informace o výrobku týkající se elektrických topidel do jednotlivých místností podle nařízení (EU) 2015/1188					
		CND 75	CND 100	CND 150	CND 200
		234813	234814	234815	234816
Výrobce		STIEBEL ELTRON	STIEBEL ELTRON	STIEBEL ELTRON	STIEBEL ELTRON
Tepelný výkon					
Jmenovitý tepelný výkon P_{nom}	kW	0,8	1,0	1,5	2,0
Minimální tepelný výkon (směrná hodnota) P_{min}	kW	0,0	0,0	0,0	0,0
Maximální trvalý tepelný výkon $P_{max,c}$	kW	0,8	1,0	1,5	2,0
Spotřeba pomocného proudu					
Při jmenovitém tepelném výkonu e_{lmax}	kW	0,000	0,000	0,000	0,000
Při minimálním tepelném výkonu e_{lmin}	kW	0,000	0,000	0,000	0,000
V pohotovostním stavu e_{lSB}	kW	0,000	0,000	0,000	0,000
Druh tepelného výkonu/kontroly teploty místnosti					
Jednostupňový tepelný výkon, žádná kontrola teploty místnosti		-	-	-	-
Dva nebo více ručně nastavitelných stupňů, bez kontroly teploty místnosti		-	-	-	-
Kontrola teploty místnosti s mechanickým termostatem		-	-	-	-
S elektronickou kontrolou teploty místnosti		-	-	-	-
Elektronická kontrola teploty místnosti a regulace denní doby		-	-	-	-
Elektronická kontrola teploty místnosti a regulace podle dnů v týdnu		x	x	x	x
Jiné možnosti regulace					
Kontrola teploty místnosti se zjištěním přítomnosti		x	x	x	x
Kontrola teploty místnosti se zjištěním otevřeného okna		x	x	x	x
S možností dálkového ovládání		-	-	-	-
S adaptivní regulací zahájení topení		-	-	-	-
S omezením doby provozu		-	-	-	-
Se snímačem s černou kuličkou		-	-	-	-

POZNÁMKY

Deutschland

STIEBEL ELTRON GmbH & Co. KG
Dr.-Stiebel-Straße 33 | 37603 Holzminden
Tel. 05531 702-0 | Fax 05531 702-480
info@stiebel-eltron.de
www.stiebel-eltron.de

Verkauf

Tel. 05531 702-110 | Fax 05531 702-95108 | info-center@stiebel-eltron.de

Kundendienst

Tel. 05531 702-111 | Fax 05531 702-95890 | kundendienst@stiebel-eltron.de

Ersatzteilverkauf

Tel. 05531 702-120 | Fax 05531 702-95335 | ersatzteile@stiebel-eltron.de

Australia

STIEBEL ELTRON Australia Pty. Ltd.
6 Prohasky Street | Port Melbourne VIC 3207
Tel. 03 9645-1833 | Fax 03 9645-4366
info@stiebel.com.au
www.stiebel.com.au

Austria

STIEBEL ELTRON Ges.m.b.H.
Gewerbegebiet Neubau-Nord
Margaritenstraße 4 A | 4063 Hörsching
Tel. 07221 74600-0 | Fax 07221 74600-42
info@stiebel-eltron.at
www.stiebel-eltron.at

Belgium

STIEBEL ELTRON bvba/sprl
't Hofveld 6 - D1 | 1702 Groot-Bijgaarden
Tel. 02 42322-22 | Fax 02 42322-12
info@stiebel-eltron.be
www.stiebel-eltron.be

China

STIEBEL ELTRON (Tianjin) Electric Appliance
Co., Ltd.
Plant C3, XEDA International Industry City
Xiqing Economic Development Area
300085 Tianjin
Tel. 022 8396 2077 | Fax 022 8396 2075
info@stiebel-eltron.cn
www.stiebel-eltron.cn

Czech Republic

STIEBEL ELTRON spol. s r.o.
K Hájiřm 946 | 155 00 Praha 5 - Stodůlky
Tel. 251116-111 | Fax 235512-122
info@stiebel-eltron.cz
www.stiebel-eltron.cz

Finland

STIEBEL ELTRON OY
Kapinakuja 1 | 04600 Mäntsälä
Tel. 020 720-9988
info@stiebel-eltron.fi
www.stiebel-eltron.fi

France

STIEBEL ELTRON SAS
7-9, rue des Selliers
B.P 85107 | 57073 Metz-Cédex 3
Tel. 0387 7438-88 | Fax 0387 7468-26
info@stiebel-eltron.fr
www.stiebel-eltron.fr

Hungary

STIEBEL ELTRON Kft.
Gyár u. 2 | 2040 Budaörs
Tel. 01 250-6055 | Fax 01 368-8097
info@stiebel-eltron.hu
www.stiebel-eltron.hu

Japan

NIHON STIEBEL Co. Ltd.
Kowa Kawasaki Nishiguchi Building 8F
66-2 Horikawa-Cho
Saiwai-Ku | 212-0013 Kawasaki
Tel. 044 540-3200 | Fax 044 540-3210
info@nihonstiebel.co.jp
www.nihonstiebel.co.jp

Netherlands

STIEBEL ELTRON Nederland B.V.
Daviottenweg 36 | 5222 BH 's-Hertogenbosch
Tel. 073 623-0000 | Fax 073 623-1141
info@stiebel-eltron.nl
www.stiebel-eltron.nl

Poland

STIEBEL ELTRON Polska Sp. z O.O.
ul. Działkowa 2 | 02-234 Warszawa
Tel. 022 60920-30 | Fax 022 60920-29
biuro@stiebel-eltron.pl
www.stiebel-eltron.pl

Russia

STIEBEL ELTRON LLC RUSSIA
Urzhumskaya street 4,
building 2 | 129343 Moscow
Tel. 0495 7753889 | Fax 0495 7753887
info@stiebel-eltron.ru
www.stiebel-eltron.ru

Slovakia

TATRAMAT - ohrievače vody s.r.o.
Hlavná 1 | 058 01 Poprad
Tel. 052 7127-125 | Fax 052 7127-148
info@stiebel-eltron.sk
www.stiebel-eltron.sk

Switzerland

STIEBEL ELTRON AG
Industrie West
Gass 8 | 5242 Lupfig
Tel. 056 4640-500 | Fax 056 4640-501
info@stiebel-eltron.ch
www.stiebel-eltron.ch

Thailand

STIEBEL ELTRON Asia Ltd.
469 Moo 2 Tambol Klong-Jik
Amphur Bangpa-In | 13160 Ayutthaya
Tel. 035 220088 | Fax 035 221188
info@stiebel-eltronasia.com
www.stiebel-eltronasia.com

United Kingdom and Ireland

STIEBEL ELTRON UK Ltd.
Unit 12 Stadium Court
Stadium Road | CH62 3RP Bromborough
Tel. 0151 346-2300 | Fax 0151 334-2913
info@stiebel-eltron.co.uk
www.stiebel-eltron.co.uk

United States of America

STIEBEL ELTRON, Inc.
17 West Street | 01088 West Hatfield MA
Tel. 0413 247-3380 | Fax 0413 247-3369
info@stiebel-eltron-usa.com
www.stiebel-eltron-usa.com

STIEBEL ELTRON



Irrtum und technische Änderungen vorbehalten! | Subject to errors and technical changes! | Sous réserve d'erreurs et de modifications techniques! | Onder voorbehoud van vergissingen en technische wijzigingen! | Salvo error o modificación técnica! | Excepto erro ou alteração técnica | Zastrzeżone zmiany techniczne i ewentualne błędy | Omyly a technické změny jsou vyhrazeny! | A muszaki változtatások és tévedések jogát fenntartjuk! | Отсутствие ошибок не гарантируется. Возможны технические изменения. | Chyby a technické zmeny sú vyhradené!

Stand 9375