

Tehnisko datu lapa

Iekšējā stūra vāks, kanāla tipam WDK 30045

Art.-Nr. 6191932



Iekšējais stūris WDK kanālu virziena maiņai.

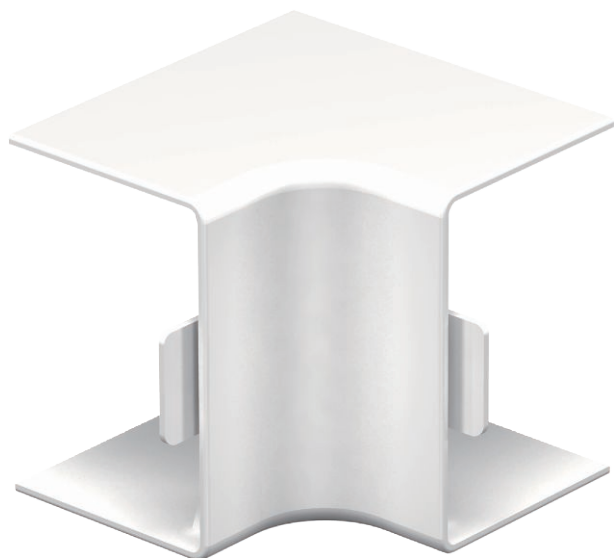

PVC Polivinilhlorīds

Produkta papildu apraksts 1 | Fasondetāļas visbiežāk ir izgatavotas kā pārsega fasondetāļas.

Pamatdati

Art.-Nr.	6191932
Tips	WDK HI30045RW
Apzīmējums 1	Iekšēja stūra vāks
Dimensija	30x45mm
Krāsa	dzidri balts
RAL numurs	9010
Materiāls	Polivinilhlorīds
Materiāla saīsinājums	PVC
Mazākā VK vienība (VG)	4,00 gab.
Svars	1,30 kg/100 gab.

Tehnisko datu lapa

lekšējā stūra vāks, kanāla tipam WDK 30045

Art.-Nr. 6191932



Tehniskie dati

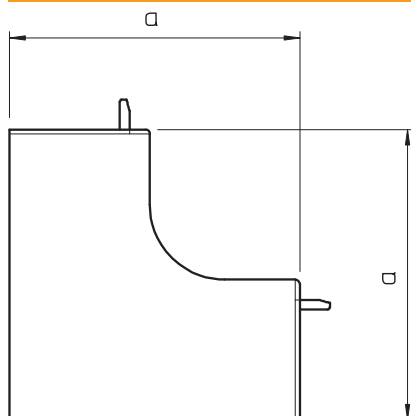

Garums	52,00 mm
Platums	45,00 mm
Augstums	30,00 mm
Izmērs H	45,00 mm
Attālums a	52,00 mm
Izpildījums	Apvalka detaļa
Stiprinājuma veids	uzstiprināms
sarkans; RAL 3000	30 x 45
Piemērots funkciju nodrošināšanai	<input type="checkbox"/>
Nesatur halogēnus	<input type="checkbox"/>
kanāla dziļums	30,00 mm
Aizsargplēve dzeltens; RAL 1021	<input checked="" type="checkbox"/>
Leņķa diapazons	90,00 - 90,00 °