

Цей виріб представляє собою розумний пристрій, для підключення якого **потрібно** попередньо придбати та встановити стартовий набір «... with Netatmo».

Вміст набору

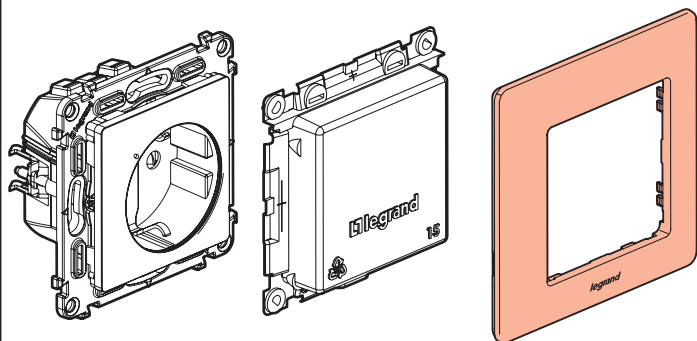

Розумна розетка

Захисна кришка

Декоративна рамка

Правила техніки безпеки

Встановлення даного виробу повинно виконуватись з дотриманням правил монтажу, бажано кваліфікованим електриком. Неправильний монтаж та/або неналежна експлуатація виробу можуть призвести до ураження електричним струмом або пожежі. Перед встановленням виробу необхідно прочитати інструкцію, звернувши увагу на вимоги до місця його монтажу. Заборонено відкривати, розбирати, виводити з ладу або модифікувати виріб, за винятком ситуацій, вказаних в інструкції. Відкривання і ремонт виробів марки Legrand можуть виконуватись лише спеціалістами, навченими і вповноваженими компанією Legrand. Несанкціоноване відкривання або ремонт сторонніми особами позбавляє законної сили будь-які вимоги щодо відповідальності, заміни або гарантійного обслуговування. Використовувати виключно аксесуари та запчастини марки Legrand.

LE10666AA

Перед початком робіт: інструкція з електромонтажу

Щоб керувати розумною розеткою, використовуйте тільки:

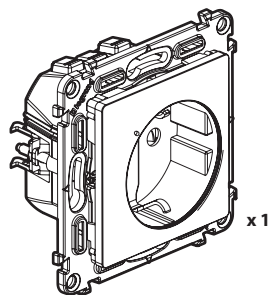

x 1

Розумна розетка

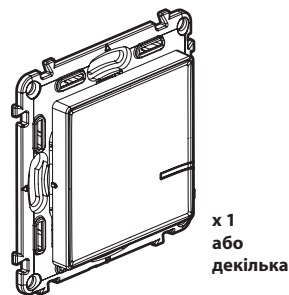

ТА

x 1
або
декілька

Розумні безпроводові вимикачі для всіх інших контрольних точок (не входять до цього набору)



Не використовуйте: розумний проводовий вимикач (з функцією світлорегулятора) для управління розумною розеткою або традиційною розеткою.

Заміна розетки, що керується вимикачем

Рекомендації по заміні стандартного вимикача прихованого монтажу безпроводовим вимикачем

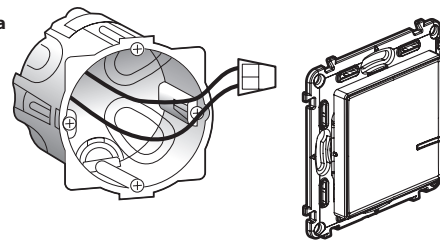

З'єднайте два дроти клеюю



Мережа має бути захищена автоматичним вимикачем на 16А

1 Необхідні заходи безпеки

1

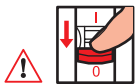

OFF

Вимкніть живлення на головному автоматичному вимикачі

2



Перед продовженням робіт переконайтесь у відсутності електроживлення.

2 Встановіть розумну розетку

1

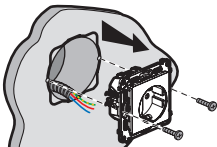

Демонтуйте існуючу силову розетку

3

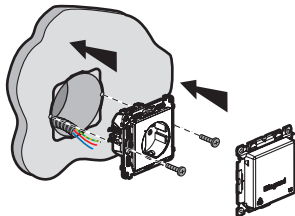

2

Підключіть розумну розетку

одножильним дротом 2,5 мм² (рекомендується)

16 A, 230 В~, 3680 Вт макс., cos 0,8

Діапазон частот: 2,4 - 2,4835 ГГц
Рівень потужності: <100 мВт

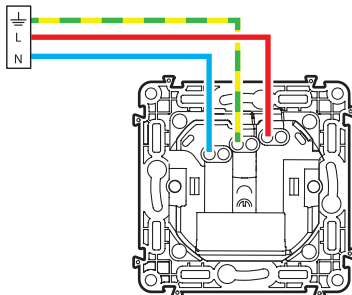

— N (нульовий) = блакитний
— L (фазний) = будь-який, крім блакитного і жовто-зеленого
— ⚬ (заземлення) = жовто-зелений

3 Щоб додати розумний пристрій до розумної системи слід дотримуватись інструкцій:

- посібник користувача розумного стартового набору
- додаток Legrand Home + Control (розділ Налаштування / Додати новий пристрій)
- або ознайомтесь з посібником користувача на сайті legrand.ua



www.legrand.ua

LEGRAND - СЛУЖБА ПІДТРИМКИ СПОЖИВАЧІВ
04080 вул. Турівська, буд.31, КИЇВ, УКРАЇНА • www.legrand.ua

СПРОЩЕНА ДЕКЛАРАЦІЯ ЄС ПРО ВІДПОВІДНІСТЬ

Нижчезазначена компанія,

Legrand

заявляє, що радіо- та електрообладнання, що згадується в цьому документі, відповідає директиві 2014/53/EU.

Повний текст декларації відповідності нормам ЄС доступний на сайті:

www.legrandoc.com