

Tehnisko datu lapa

Gredzenblīve savienojuma metriskai vītnei

Art.-Nr. 2030032



Gredzenblīve savienojuma vītnei piemērota visiem plastmasas kabeļu ievadiem ar metrisku savienojuma vītņi atb. DIN EN 60423 vai ISO 68. Gredzenblīvju iekšējais diametrs ir izvēlēts tā, lai gredzenblīves varētu iemontēt iepriekš un tās nevarētu izkrist.



PE Polietilēns

Pamatdati

Art.-Nr.	2030032
Tips	107 F M63 PE
Apzīmējums 1	Vītnes blīvejuma gredzens
Dimensija	M63
Materiāls	Polietilēns
Materiāla saīsinājums	PE
Mazākā VK vienība (VG)	100,00 gab.
Svars	0,29 kg/100 gab.

Tehniskie dati

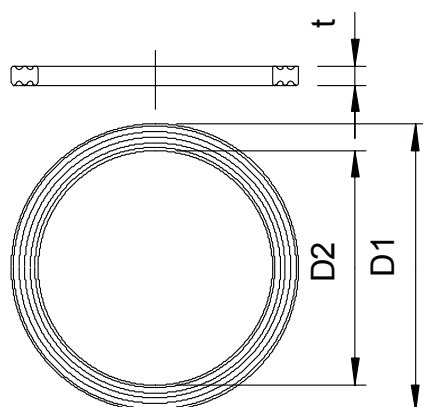

Izmērs D1	73,80 mm
Izmērs D2	63,00 mm
Izmērs t	2,00 mm
Izpildījums	Plakanblīve
Ārējais diametrs	73,80 mm
Iekšējais diametrs	63,00 mm
metriskajam vītņam izmēram	63,00
Izmērs	M63 mm
Biezums	2,00 mm