

DE STEINEL Vertrieb GmbH

Dessestraße 80-84 - 33442 Herzebrock-Clarholz
Tel.: +49-5245448-148
www.steinel.de

AT Steinel Austria GmbH

Hirschstettnher Strasse 19A/2/2 - A-1220 Wien
Tel.: +43/1/2023470 - info@steinel.at

CH PUAG AG

Oberbenenstrasse 51 - CH-5620 Bremgarten
Tel.: +41/56/648888 - info@puag.ch

GB STEINEL U.K. LTD.

25, Manasty Road - Axis Park - Orton Southgate
GB-Peterborough Cambs PE2 6UP
Tel.: +44/1733/366-700 - steinel@steinel.co.uk

IE Socket Tool Company Ltd

Unit 714 Northwest Business Park
Kilshane Drive Ballycootin - Dublin 15
Tel.: 00353 1 8809120 - info@sockettool.ie

FR STEINEL FRANCE SAS

ACTICENTRE - CRT 2
Rue des Farnards - Bât. M - Lot 3
F-59818 Lesquin Cedex
Tel.: +33/3/20 30 34 00 - info@steinelfrance.com

NL Van Spijk B.V.

Postbus 2 - 5668 HP OIRSCHOT
De Schaper 402 - 5668 HP OIRSCHOT
Tel.: +31 499 571810
info@vanspijk.nl - www.vanspijk.nl

BE VSA Belgium

Hagelsberg 29 - B-2440 Geel
Tel.: +32/14/256050
info@vsabelgium.be - www.vsabelgium.be

LU Minusines S.A.

8, rue de Hogenberg - L-1022 Luxembourg
Tel.: (00 352) 49 58 58 1 - www.minusines.lu

ES SAET-94 S.L.

C/ Trepadella, nº 10 - Pol. Ind. Castellbisbal Sud
E-08755 Castellbisbal (Barcelona)
Tel.: +34/93/772 28 49 - saet94@saet94.com

IT STEINEL Italia S.r.l.

Largo Donagani 2 - I-20121 Milano
Tel.: +39/02/96457231
info@steinel.it - www.steinel.it

PT F.Fonseca S.A.

Rua Joao Francisco do Casal 87/89 Esgueira
3800-266 Aveiro - Portugal
Tel.: +351 234 303 900
ffonseca@ffonseca.com - www.ffonseca.com

SE KARL H STRÖM AB

Verktygsvägen 4 - SE-553 02 Jönköping
Tel.: +46 36 550 33 00 - info@khs.se - www.khs.se

DK Roliba AS

Hvidkærvej 52 - DK-5250 Odense SV
Tel.: +45 6593 0357 - www.roliba.dk

FI Oy Hedtec Ab

Lauttasaarentie 50 - FI-00200 Helsinki
Puh.: +358/207 638 000
valaistus@hedtec.fi - www.hedtec.fi/valaistus

NO Vilan AS

Olaf Høisetvei 8 - N-0694 Oslo
Tel.: +47/22725000
post@vilan.no - www.vilan.no

GR PANOS Lingonis + Sons O. E.

Anistolou 8 Str. - GR-10554 Athens
Tel.: +30/210/3212021 - lgonis@steinel.gr

TR SAOS Teknoloji Elektrik Sanayi ve Ticaret Limited Şirketi

Hali Rafat Paşa mahallesi Yüzehavuz Sokak
PERPA Ticaret Merkezi A Blok Kat. 5 No.313 - Şişli / İSTANBUL
Tel.: +90 212 220 20 20
iletisim@saosteknoloji.com.tr - www.saosteknoloji.com.tr

CZ ELNAS s.r.o.

Oblekovicke 394 - CZ-67181 Znojmo
Tel.: +420/515/220126
info@elnas.cz - www.elnas.cz

PL JLL Spółka z ograniczoną odpowiedzialnością sp.k.

Błkowi, ul. Wrocławska 43 - PL-55-095 Mirków
Tel.: +48 71 3380318
handlowy@langelkaszuk.pl - www.langelkaszuk.pl

HU DINOCOOP Kft

Radvány u. 24 - H-1118 Budapest
Tel.: +36/1/3193064 - dinocoop@dinocoop.hu

LT KVARCAS

Neries krantine 32 - LT-48463, Kaunas
Tel.: +370/37/408030 - info@kvarcas.lt

EE Fortronic AS

Tõetuse tee 10 - EST-61715 Tõrvandi
Ülenurme vald, Tartumaa
Tel.: +372/7475208
info@fortronic.ee - www.fortronic.ee

SI ELEKTRO - PROJEKT PLUS D.O.O.

Suha pri Predlošjih 12 SLO-4000 Kranj
PE GRENC 2 - 4220 Škofja Loka
Tel.: 00386-4-2521645 - GSM: 00386-40-865655
info@elektroprojektlus.si - www.priporocam.si

SK NECO SK, A.S.

Ružová ul. 111 - SK-01901 Itava
Tel.: +421/42/4 45 67 10
neco@neco.sk - www.neco.sk

RO Steinel Distribution SRL

Parc Industrial Metrom
RO-500269 Brasov - Str. Carpatilor nr. 60
Tel.: +40/0268 53 00 00 - www.steinel.ro

HR Daljinsko upravljanje d.o.o.

Bedriča Smetane 10 - HR-10000 Zagreb
t/ 00385 1 388 66 77
daljinsko-upravljanje@inet.hr - www.daljinsko-upravljanje.hr

LV Ambergs SIA

Brīvības gatve 195-16 - LV-1039 Rīga
Tel.: 00371 67550740 - www.ambergs.lv

BG ТАШЕВ-ГАЛВИНГ ООД

Бул. Климент Охридски № 68
1756 София, България
Tel.: +359 2 700 45 45 4
info@tashev-galving.com - www.tashev-galving.com

RU Best - Snab

yn.1812 roga, gpm 12 - 121127 Mookaa - Poccия
Tel.: +7 (495) 280-35-53
info@steinel.ru - www.steinel.ru

CN STEINEL China

Representative Office
Shanghai Rm. 25 A - Huadu Mansion No. 838
Zhangyang Road Shanghai 200122
Tel.: +86 21 5820 4486
james.char@steinel.cn - info@steinel.cn - www.steinel.cn

110059087 08/2017_K Technische Änderungen vorbehalten. / Subject to technical modification without notice.

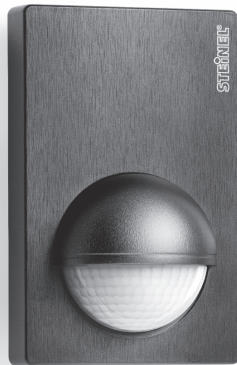

Information
IS 180-2

DE
GB
FR
NL
IT
ES
PT
SE
DK
FI
NO
GR
TR
HU

Das Prinzip

Der IS 180-2 ist mit zwei 120°-Pyro-Sensoren ausgestattet, die die unsichtbare Wärmestrahlung von sich bewegendem Körpern (Menschen, Tieren etc.) erfassen. Diese so erfasste Wärmestrahlung wird elektronisch umgesetzt, und ein angeschlossener Verbraucher

(z.B. eine Leuchte) wird eingeschaltet. Durch Hindernisse wie z.B. Mauern oder Glasscheiben wird keine Wärmestrahlung erkannt, es erfolgt also auch keine Schaltung. Mit Hilfe der zwei Pyro-Sensoren wird ein Erfassungswinkel von 180° mit einem Öffnungswinkel

von 90° erreicht. Die Linse ist abnehmbar und drehbar. Dies ermöglicht zwei Reichweiten-Grundeinstellungen von max. 5 m oder 12 m. Mit den beiliegenden Wandhaltern lässt sich der Infrarot-Sensor problemlos an Innen- und Außenecken montieren.

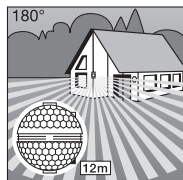

Reichweite max. 12 m

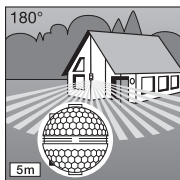

Reichweite max. 5 m

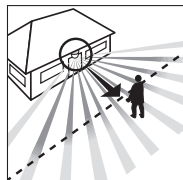

Gerichthung: frontal

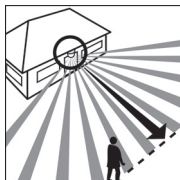

Gerichthung: seitlich

Wichtig: Die sicherste Bewegungserfassung haben Sie, wenn das Gerät seitlich zur Gehrichtung montiert wird und keine Hindernisse (wie z.B. Bäume, Mauern etc.) die Sicht des Sensors behindern.

⚠ Sicherheitshinweise

- Vor allen Arbeiten am Bewegungsmelder die Spannungszufuhr unterbrechen!
- Bei der Montage muss die anzuschließende elektrische Leitung spannungsfrei sein. Daher als Erstes Strom abschalten und Spannungsfreiheit mit einem Spannungsprüfer überprüfen.
- Bei der Installation des Sensors handelt es sich um eine Arbeit an der Netzspannung. Sie muss daher fachgerecht nach den handelsüblichen Installationsvorschriften und Anschlussbedingungen durchgeführt werden (z. B. DE-VDE 0100, AT-ÖVE-EN 1, CH-SEV 1000).
- Beachten Sie bitte, dass der Sensor mit einem 10 A-Leitungsschutzschalter abgesichert werden muss. Die Netzleitung darf max. einen Durchmesser von 10 mm haben.
- Zeit- und Dämmerungseinstellung nur mit montierter Linse vornehmen.

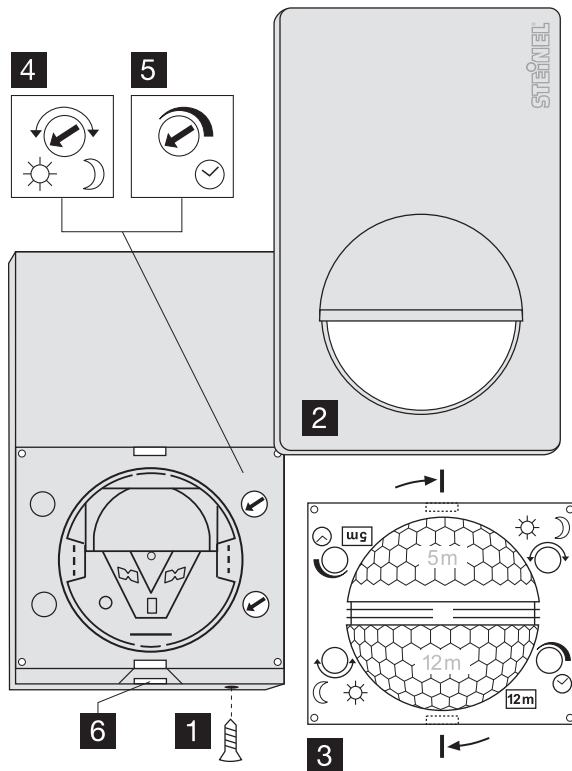

DE Montageanleitung

Sehr geehrter Kunde,
vielen Dank für das Vertrauen, das Sie uns mit dem Kauf dieses STEINEL-Infrarot-Sensors entgegengebracht haben. Sie haben sich für ein hochwertiges Qualitätsprodukt entschieden, das mit größter

Sorgfalt produziert, getestet und verpackt wurde. Bitte machen Sie sich vor der Installation mit dieser Montageanleitung vertraut. Denn nur eine sachgerechte Installation und Inbetriebnahme gewährleisten einen

langen, zuverlässigen und störungsfreien Betrieb.

Wir wünschen Ihnen viel Freude an Ihrem neuen Infrarot-Sensor.

Gerätebeschreibung

- 1** Sicherungsschraube
- 2** Designblende
- 3** Linse (abnehmbar und drehbar zur Auswahl der Reichweiten-Grundeinstellung von max. 5 m oder 12 m)
- 4** Dämmerungseinstellung 2 – 2000 Lux
- 5** Zeiteinstellung 10 Sek. 15 Min.
- 6** Rastnase (Gehäuse zur Montage und zum Netzanschluss aufklappbar)

Technische Daten

Abmessungen:	(H x B x T) 120 x 76 x 56 mm
Leistung:	Glühlampen, max. 1000 W bei 230 V AC Leuchtstoffröhre, max. 500 W bei $\cos \varphi = 0,5$, induktive Last bei 230 V AC
	6 x max. à 58 W, C ≤ 132 µF bei 230 V AC ¹⁾
Netzanschluss:	230 – 240 V, 50 Hz
Erfassungswinkel	180° horizontal, 90° vertikal
Reichweite des Sensors:	Grundeinstellung 1: max. 5 m Grundeinstellung 2: max. 12 m (Werkseinstellung) + Feinjustierung durch Abdeckschalen 1 – 12 m
Zeiteinstellung:	10 Sek. – 15 Min. (Werkseinstellung: 10 Sek.)
Dämmerungseinstellung:	2 – 2000 Lux (Werkseinstellung: 2000 Lux)
Schutzart:	IP 54

¹⁾ Leuchtstofflampen, Energiesparlampen, LED-Leuchten mit elektronischem Vorschaltgerät (Gesamtkapazität aller angeschlossenen Vorschaltgeräte unter dem angegebenen Wert).

Installation/Wandmontage

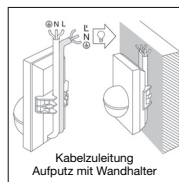
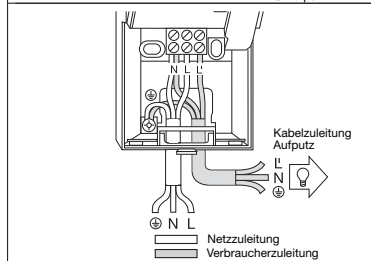
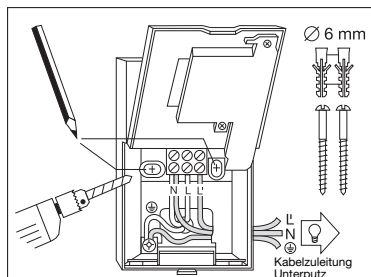

Hinweis: Zur Wandmontage kann auch der beiliegende Inneneck-Wandhalter benutzt werden. Die Kabel können so bequem von oben hinter dem Gerät her und durch die Öffnung der Kabelzuleitung Aufputz hindurchgeführt werden.

Der Montageort sollte mindestens 50 cm von einer Leuchte entfernt sein, da deren Wärmestrahlung zu Fehlauslösungen des Sensors führen kann. Um die angegebenen Reichweiten von 5/12 m zu erzielen, sollte die Montagehöhe ca. 2 m betragen.

Montageschritte:

1. Designblende **2** abziehen, **2**. Rastnase **6** lösen und untere Gehäusehälfte aufklappen, **3**. Bohrlocher anzeichnen, **4**. Löcher bohren, Dübel (Ø 6 mm) setzen, **5**. Wand für Kabeleinführung je nach Bedarf für Aufputz- oder Unterputzleitung herausbrechen.
- 6**. Kabel der Netz- und Verbraucherzuleitung hindurchführen und anschließen. Bei Kabelzuleitung Aufputz Dichtstopfen verwenden.

a) Anschluss der Netzzuleitung

Die Netzzuleitung besteht aus einem 2- bis 3-adrigen Kabel:

- L** = Phase
- N** = Nullleiter
- PE** = Schutzleiter

Im Zweifel müssen Sie die Kabel mit einem Spannungsprüfer identifizieren; anschließend wieder spannungsfrei schalten. Phase (L) und Nullleiter (N) werden entsprechend der Klemmbelegung angeschlossen. Der Schutzleiter wird am Erdungskontakt angeklemt.

In die Netzzuleitung kann selbstverständlich ein Netzschalter zum Ein- und Ausschalten montiert sein. Alternativ kann der Sensor manuell für die Dauer der eingestellten Zeit durch einen Öffner-Taster in der Netzzuleitung aktiviert werden.

b) Anschluss der Verbraucherleitung

Die Verbraucherleitung zur Leuchte besteht eben-falls aus einem 2- bis 3-adrigen Kabel. Der stromführende Leiter der Leuchte wird in die mit 'L' gekennzeichnete Klemme montiert. Der Nullleiter wird an der mit 'N' gekennzeichneten

Klemme zusammen mit dem Nullleiter der Netzleitung angeklemt. Der Schutzleiter wird am Erdungskontakt (⊕) anbracht.
7. Gehäuse anschrauben und wieder schließen.
8. Linse aufsetzen (Reichweite wahlweise max. 5 m oder 12 m) s. Kapitel Reichweiteinstellung.

9. Zeit- [5] und Dämmereinstellung [4] vornehmen (s. Kapitel Funktionen).
10. Designblende [2] aufsetzen und mit Sicherungsschraube [1] gegen unbefugtes Abziehen sichern.
Wichtig: Ein Veraschen der Anschlüsse kann zur Beschädigung des Gerätes führen.

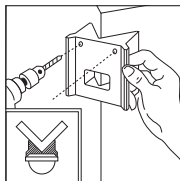
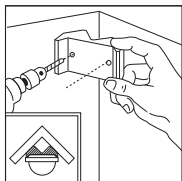
Montage Eck-Wandhalter

Mit den beiliegenden Eck-Wandhaltern lässt sich der IS 180-2 bequem an Innen- und Außenecken montieren. Benutzen Sie den Eck-Wandhalter beim Bohren der Löcher als Bohrvorlage. Auf diese Weise setzen Sie das Bohrloch im richtigen Winkel an und der Eck-Wandhalter lässt sich problemlos montieren.

Funktionen

Nachdem der Netzanschluss vorgenommen, das Gehäuse geschlossen und die Linse aufgesetzt ist, kann die Anlage in Betrieb

genommen werden. Zwei Einstellmöglichkeiten liegen hinter der Designblende [2] verborgen.

Wichtig: Zeit- und Dämmereinstellung nur mit montierter Linse vornehmen.



10 Sek.-15. Min.

Ausschaltverzögerung (Zeiteinstellung)

Die gewünschte Leuchtdauer der Lampe kann stufenlos von ca. 10 Sek. bis max. 15 Min. eingestellt werden. Stellschraube Linksanschlag bedeutet kürzeste Zeit ca. 10 Sek., Stellschraube Rechts-

Dämmereinstellung (Ansprechschwelle)

Die gewünschte Ansprechschwelle des Sensors kann stufenlos von ca. 2 Lux bis 2000 Lux eingestellt werden. Stellschraube Linksanschlag bedeutet Tageslicht-betrieb ca. 2000 Lux. Stellschraube

Rechtsanschlag bedeutet längste Zeit ca. 15 Min. Bei der Einstellung des Erfassungsbereiches und für den Funktionstest wird empfohlen, die kürzeste Zeit einzustellen.

Rechtsanschlag bedeutet Dämmereinstellung ca. 2 Lux. Bei der Einstellung des Erfassungsbereiches und für den Funktionstest bei Tageslicht muss die Stellschraube auf Linksanschlag stehen.

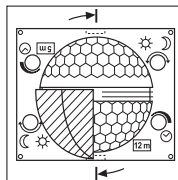
Reichweiten-Grundeinstellungen

Die Linse des IS 180-2 ist in zwei Erfassungsbereiche aufgeteilt. Mit der einen Hälfte wird eine Reichweite von max. 5 m, mit der anderen eine Reichweite von max. 12 m erzielt (bei einer Montagehöhe von ca. 2 m).

Nach dem Aufsetzen der Linse (Linse fest in die vorgesehene Führung ein-klemmen) ist unten rechts

die gewählte max. Reichweite von 12 m oder 5 m lesbar.
 Die Linse kann seitlich mit einem Schraubendreher aus der Verrastung gelöst und entsprechend der gewünschten Reichweite wieder aufgesetzt werden.

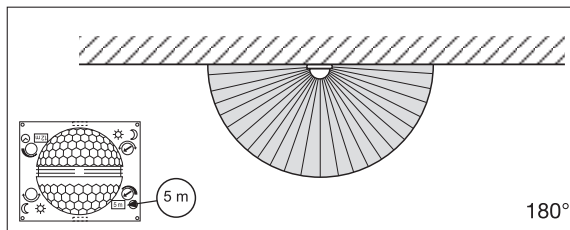
Beispiele

180°

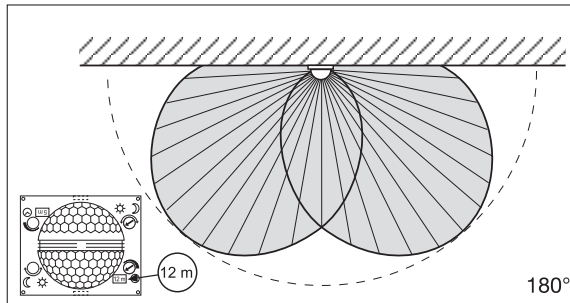

180°

Individuelle Feinjustierung mit Abdeckblenden

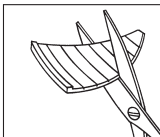

Um zusätzliche Bereiche wie z.B. Gehwege oder Nachbargrundstücke auszugrenzen oder gezielt zu überwachen, lässt sich der Erfassungsbereich durch Anbringen von Abdeckschalen genau einstellen. Die Abdeckschalen können entlang der vorgeordneten Einteilungen in der Senkrechten und Waagerechten getrennt oder mit einer Schere geschnitten werden. An der obersten Vertiefung in der Mitte der Linse können sie dann eingehängt werden. Durch das Aufsetzen der Designblende werden sie schließlich fixiert.

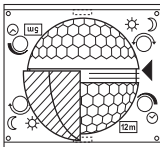

(Siehe unten: Beispiele zur Verringerung des Erfassungswinkels sowie zur Reduzierung der Reichweite.)

Beispiele

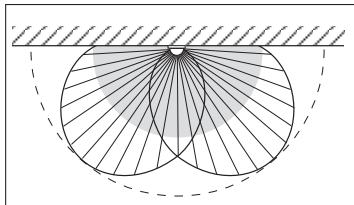
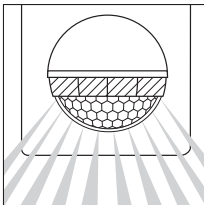
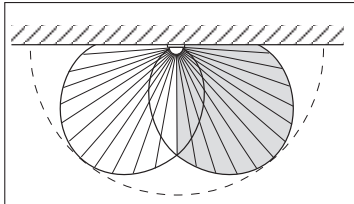
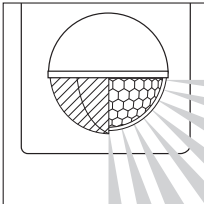

Anschlussbeispiele

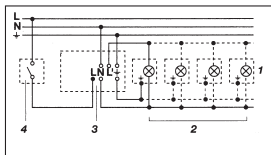

1. Leuchte ohne vorhandenen Nulleiter

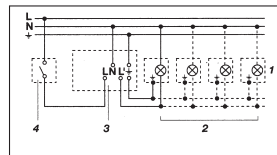

2. Leuchte mit vorhandenem Nulleiter

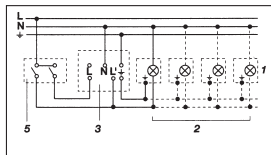

3. Anschluss über Serienschalter für Hand- und Automatik-Betrieb

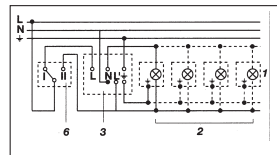

4. Anschluss über einen Wechselschalter für Dauerlicht- und Automatik-Betrieb

Stellung I: Automatik-Betrieb
Stellung II: Hand-Betrieb
Dauerbeleuchtung
Achtung: Ein Ausschalten der Anlage ist nicht möglich, lediglich der Wahlbetrieb zwischen Stellung I und Stellung II.

- 1) z. B. 1 – 4 x 100 W Glühlampen
- 2) Verbraucher, Beleuchtung max. 1000 W (siehe Technische Daten)
- 3) Anschlussklemmen des IS 180-2
- 4) Hausinterner Schalter
- 5) Hausinterner Serienschalter, Hand, Automatik
- 6) Hausinterner Wechselschalter, Automatik, Dauerlicht

Betrieb/Pflege

Der Infrarot-Sensor eignet sich zur automatischen Schaltung von Licht. Für spezielle Einbruchalarmanlagen ist das Gerät nicht geeignet, da die hierfür vorgeschriebene Sabotagesicherheit fehlt.

Witterungseinflüsse können die Funktion des Bewegungsmelders beeinflussen. Bei starken Windböen, Schnee, Regen, Hagel kann es zu einer Fehlauslösung kommen, da die plötzlichen Temperaturschwankungen

nicht von Wärmequellen unterschieden werden können. Die Erfassungslinse kann bei Verschmutzung mit einem feuchten Tuch (ohne Reinigungsmittel) gesäubert werden.

Betriebsstörungen

Störung	Ursache	Abhilfe
IS 180-2 ohne Spannung	<ul style="list-style-type: none"> ■ Sicherung defekt, nicht eingeschaltet ■ Kurzschluss ■ Netzschalter AUS 	<ul style="list-style-type: none"> ■ neue Sicherung, Netzschalter einschalten, Leitung überprüfen mit Spannungsprüfer ■ Anschlüsse überprüfen ■ einschalten
IS 180-2 schaltet nicht ein	<ul style="list-style-type: none"> ■ bei Tagesbetrieb, Dämmerungseinstellung steht auf Nachtbetrieb ■ Glühlampe defekt ■ Netzschalter AUS ■ Sicherung defekt ■ Erfassungsbereich nicht gezielt eingestellt 	<ul style="list-style-type: none"> ■ neu einstellen ■ Glühlampe austauschen ■ einschalten ■ neue Sicherung, evtl. Anschluss überprüfen ■ neu justieren
IS 180-2 schaltet nicht aus	<ul style="list-style-type: none"> ■ dauernde Bewegung im Erfassungsbereich ■ geschaltete Leuchte befindet sich im Erfassungsbereich und schaltet durch Temperaturveränderung neu ■ durch den hausinternen Serienschalter auf Dauerbetrieb 	<ul style="list-style-type: none"> ■ Bereich kontrollieren und evtl. neu justieren, bzw. abdecken ■ Bereich ändern bzw. abdecken ■ Serienschalter auf Automatik
IS 180-2 schaltet immer EIN/AUS	<ul style="list-style-type: none"> ■ geschaltete Leuchte befindet sich im Erfassungsbereich ■ Tiere bewegen sich im Erfassungsbereich ■ Wärmequelle (z.B. Dunstabzug) im Erfassungsbereich 	<ul style="list-style-type: none"> ■ Bereich umstellen bzw. abdecken, Abstand vergrößern ■ Bereich umstellen bzw. abdecken ■ Bereich umstellen bzw. abdecken
IS 180-2 schaltet unerwünscht ein	<ul style="list-style-type: none"> ■ Wind bewegt Bäume und Sträucher im Erfassungsbereich ■ Erfassung von Autos auf der Straße ■ plötzliche Temperaturveränderung durch Witterung (Wind, Regen, Schnee) oder Abluft aus Ventilatoren, offenen Fenstern 	<ul style="list-style-type: none"> ■ Bereiche mit Abdeckschalen ausblenden ■ Bereiche mit Abdeckschalen ausblenden ■ Bereich verändern, Montageort verlegen

Entsorgung

Elektrogeräte, Zubehör und Verpackungen sollen einer umweltgerechten Wiederverwertung zugeführt werden.



Werfen Sie Elektrogeräte nicht in den Hausmüll!

Nur für EU-Länder:

Gemäß der geltenden Europäischen Richtlinie über Elektro- und Elektronik-Alt-

geräte und ihrer Umsetzung in nationales Recht müssen nicht mehr gebrauchsfähige Elektrogeräte getrennt gesammelt und einer umweltgerechten Wiederverwertung zugeführt werden.

Herstellergarantie

Herstellergarantie der STEINEL Vertrieb GmbH, Dieselstraße 80-84, 33442 Herzbrock-Clarholz

Wir beglückwünschen Sie zum Kauf Ihres STEINEL-Produkts, das höchste Qualitätsansprüche erfüllt. Aus diesem Grund leisten wir als Hersteller Ihnen als Endkunde gerne eine unentgeltliche Garantie gemäß den nachstehenden Bedingungen: Wir leisten Garantie durch kostenlose Behebung der Mängel (nach unserer Wahl: Reparatur, Austausch ggf. durch ein Nachfolgemodell oder Rückerstattung des Kaufpreises), die innerhalb der Garantiezeit auf einem Material- oder Herstellungsfehler beruhen. Die Garantiezeit für Ihr erworbenes STEINEL-Produkt beträgt 3 Jahre und beginnt mit dem Kaufdatum Ihres Produktes. Diese Herstellergarantie lässt gesetzliche Gewährleistungsansprüche, die Ihnen als Verbraucher gegenüber dem Verkäufer nach geltendem Recht einschließlich besonderer Schutzbestimmungen für Verbraucher zustehen können, unberührt. Die hier beschriebenen Leistungen gelten zusätzlich zu den gesetzlichen Gewährleistungsansprüchen und beschränken oder ersetzen diese nicht.

Ausdrücklich ausgenommen von dieser Garantie sind alle auswechselbaren Leuchtmittel. Darüber hinaus ist die Garantie ausgeschlossen:

- bei einem gebrauchsbedingten oder sonstigen natürlichen Verschleiß von Produktteilen oder Mängeln am STEINEL-Produkt, die auf gebrauchsbedingtem oder sonstigem natürlichem Verschleiß zurückzuführen sind,
- bei nicht bestimmungs- oder unsachgemäßem Gebrauch des Produkts oder Missachtung der Bedienungsanweisung,
- wenn An- und Umbauten bzw. sonstige Modifikationen an dem Produkt eigenmächtig vorgenommen wurden oder Mängel auf die Verwendung von Zubehör-, Ergänzungs- oder Ersatzteilen zurückzuführen sind, die keine STEINEL-Originalteile sind,
- wenn Wartung und Pflege der Produkte nicht entsprechend der Bedienungsanleitung erfolgt sind,
- wenn Anbau- und Installation nicht gemäß den Installationsvorschriften von STEINEL ausgeführt wurden,
- bei Transportschäden oder -verlusten.

Die Garantie gilt für sämtliche STEINEL-Produkte, die in Deutschland gekauft und verwendet werden. Es gilt deutsches Recht unter Ausschluss des Übereinkommens der Vereinten Nationen über Verträge über den internationalen Warenkauf (CISG).

Geltendmachung

Wenn Sie Ihr Produkt reklamieren wollen, senden Sie es bitte vollständig und frachtfrei mit dem Original-Kaufbeleg, der die Angabe des Kaufdatums und der Produktbezeichnung enthalten muss, an Ihren Händler oder direkt an uns, die STEINEL Vertrieb GmbH – Reklamationsabteilung -, Dieselstraße 80-84, 33442 Herzbrock-Clarholz. Wir empfehlen Ihnen daher, Ihren Kaufbeleg bis zum Ablauf der Garantiezeit sorgfältig aufzubewahren. Für Transportkosten und -risiken im Rahmen der Rücksendung übernehmen wir keine Haftung.

3 JAHRE
HERSTELLER
GARANTIE

GB Installation instructions

Dear Customer,

Congratulations on purchasing this STEINEL Infrared Sensor and thank you for the confidence you have shown in us. You have chosen a high-quality product

that has been manufactured, tested and packed with the greatest care. Please familiarise yourself with these instructions before attempting to install the sensor since prolonged reliable and trouble-free operation will only be ensured if it is installed properly.

eration will only be ensured if it is installed properly.

We hope your new Infrared Sensor will give you lasting satisfaction.

System components

- 1 Security screw
- 2 Front cover
- 3 Lens (can be removed and turned for selecting the max. basic reach settings of 5 m or 12 m)
- 4 Light threshold setting control 2 – 2000 lux
- 5 Time setting control 10 sec. – 15 min.
- 6 Clip (housing can be flipped up for assembly and connection to mains power supply)

Technical specifications

Dimensions:	(H x W x D) 120 x 76 x 56 mm
Output:	Filament bulbs, 1000 W max., operating on 230 V AC Fluorescent lamp, 500 W max., at $\cos \varphi = 0.5$, inductive load at 230 V AC 6 x 58 W each max., $C \leq 132 \mu\text{F}$ operating on 230 V AC ¹⁾
Connection:	230 – 240 V, 50 Hz
Detection angle	180° horizontal, 90° vertical
Sensor reach:	basic setting 1: 5 m max. basic setting 2: 12 m max. (factory setting) + precision adjustment from 1 – 12 m by means of clip-on shrouds
Time setting:	10 sec. – 15 min. (factory setting: 10 sec.)
Light threshold:	2 – 2000 lux (factory setting: 2000 lux)
Enclosure:	IP 54

¹⁾ Fluorescent lamps, low-energy bulbs, LED lights with electronic ballast (total capacity of all connected ballasts below the value specified).

Principle

The IS 180-2 is equipped with two 120° pyro sensors which detect the invisible heat emitted by moving objects (people, animals etc.). The heat detected is electronically converted into a signal that switches on loads (e.g. a light) connected to it. Heat is not

detected through obstacles, such as walls or panes of glass. Heat radiation of this type will, therefore, not trigger the sensor. With a 90° angle of aperture, the two pyro sensors cover a detection angle of 180°. The lens can be removed and turned, thereby permitting two max.

basic reach settings of 5 m or 12 m. Using the wall mounts provided with the unit, the infrared sensor can easily be fitted to internal and external corners.

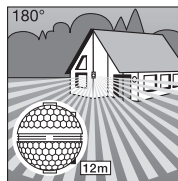

Reach max. 12 m

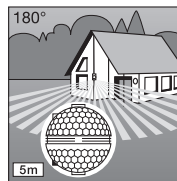

Reach max. 5 m

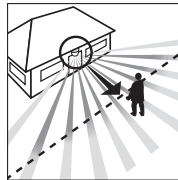

Direction of approach:
towards the sensor

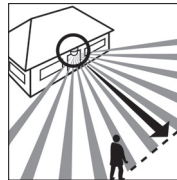

Direction of approach:
across the detection zone

Important: The most reliable way of detecting motion is to install the unit so that the sensor is aimed across the direction in which a person would walk and by ensuring that no obstacles (such as trees, walls etc.) obstruct the line of sensor vision.

⚠ Safety warnings

- Disconnect the power before attempting any work on the motion detector.
- The electrical connection lead must be dead during installation. Therefore, switch off the power supply first and check that the circuit is disconnected using a voltage tester.
- Installation of the sensor involves work on the mains power supply. This work must therefore be carried out professionally in accordance with the applicable wiring regulations and supply conditions.
- Please note that the sensor must be protected by a 10 A circuit breaker. The mains supply lead must be no greater than 10 mm in diameter.
- Only carry out time and light threshold settings with the lens fitted.

Installation/Wall mounting

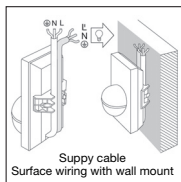
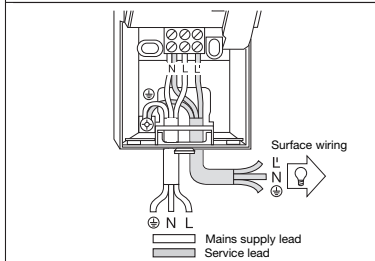
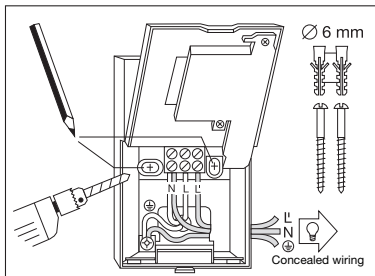

Note: The internal-corner wall mount may be used for mounting the sensor to the wall. The cables can be conveniently routed down the surface of the wall behind the unit and fed through the cable entry.

The site of installation should be at least 50 cm from a light because heat radiated from it may trigger the sensor unintentionally. To obtain the specified ranges of 5/12 m, the sensor should be installed at a height of approx. 2 m.

Installation procedure:

1. Detach front cover [2].
2. Release clip [6] and flip over lower half of housing.
3. Mark drill holes, 4. Drill the holes, insert wall plugs (6 mm dia.), 5. Break open cable entry for surface or concealed wiring.

6. Feed through mains supply and service cable and connect to terminals. Use sealing plugs for surface wiring.

a) Connect mains supply lead

The mains supply leads is a 2 to 3-core cable:

- L** = phase conductor
- N** = neutral conductor
- PE** = protective-earth conductor (⊕)

If you are in any doubt, you must identify the cables using a voltage tester; once you have done so, disconnect the power supply again. Connect the phase (L) and neutral conductor (N) to the clamp-type terminal. Connect the protective earth conductor to the earth terminal (⊕).

A power ON/OFF switch may of course be installed in the power supply lead. Alternatively, you may use a normally closed contact pushbutton to activate the sensor manually for the duration of the time setting.

- b) **Connect service lead**
The service supply lead to the light is also a 2 to 3-core cable. Connect the light's current-carrying conductor to the terminal marked 'L'. The service lead neutral conductor must be connected to the terminal marked 'N' together with the mains lead neutral conductor.

Connect the protective-earth conductor to the earth contact (⊕).

7. Screw on housing and close again.
8. Fit lens (set reach to either 5 m or 12 m max), see 'Reach setting' section.
9. Select time [5] and light threshold setting [4] (see 'Functions' section).

10. Locate front cover [2] and fit security screw [7] to protect cover from unauthorised removal.

Important: Reversing the connections may result in damage to the unit.

Installation using corner wall mount

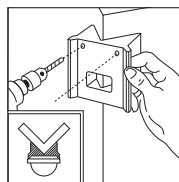
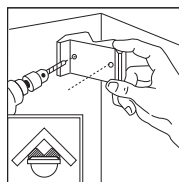

The corner wall mount enclosed with the unit provides a convenient means of installing the IS 180-2 to internal and external corners. Use the corner wall holder as a template for drilling the hole. This way, you will drill the hole at the right angle, allowing you to fit the wall mount with ease.

Functions

Once you have connected the unit to the mains power supply, closed the housing and fitted the lens, you are

ready to put the system into operation. Two setting controls are concealed behind the front cover [2].

Important: Only carry out time and light threshold settings with the lens fitted.

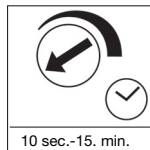

Switch-off delay (time setting)

The chosen light ON time can be varied continuously from approx. 10 sec. to a maximum of 15 min. Turning the adjustment screw fully anti-clockwise selects the shortest time of approx. 10 sec., turning the adjust-

ment screw fully clockwise the longest time of approx. 15 min. The shortest time setting is recommended for setting the detection zone and performing the walk test.

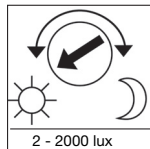

Twilight setting (response threshold)

The chosen detector response threshold can be adjusted continuously from approx. 2 lux to 2000 lux. Turning the adjustment screw fully anti-clockwise selects daylight operation at approx. 2000 lux. Turning

the adjustment screw fully clockwise selects twilight operation at approx. 2 lux. The adjustment screw must be turned fully anti-clockwise for setting the detection zone and performing the walk test in daylight.

Basic reach settings

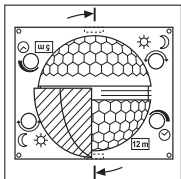

The lens of the IS 180-2 is divided into two detection zones. One half covers a max. reach of 5 m, the other half a max. reach of 12 m (when installed at a height of approx. 2 m). After fitting the lens (press lens firmly into the channel provided) you will see the max. reach setting (12 m or 5 m) at the bottom right.

Using a screwdriver, the lens can be unclipped from the groove at the side and re-positioned for the reach you require.

Examples

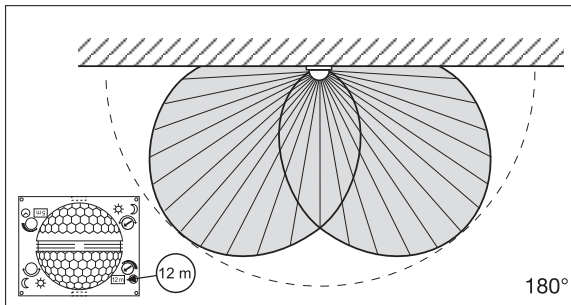
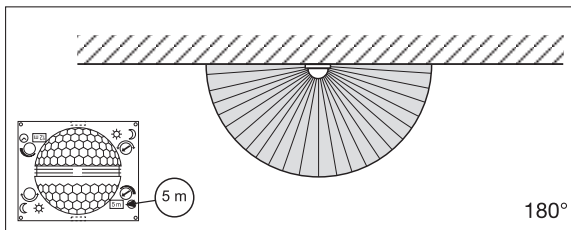

Precision adjustment using shrouds

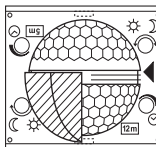
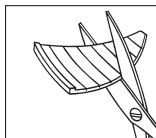

Shrouds may be used to define the detection zone exactly as you require in order, for example, to blank out or specifically target paths or neighbouring premises.

The shrouds can be divided or cut with a pair of scissors along the vertical and horizontal grooves. They can be clipped into the top channel around the centre of the lens. They are fixed in place by fitting the front cover.

(See below: Examples showing how to reduce the angle of detection and shorten the reach).

Examples

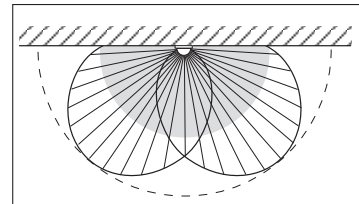
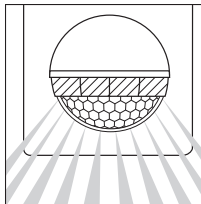
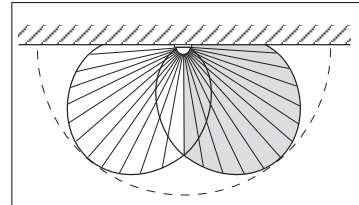
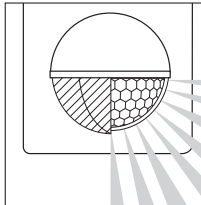

Wiring examples

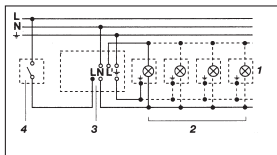

1. Light without neutral conductor

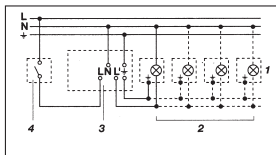

2. Light with neutral conductor

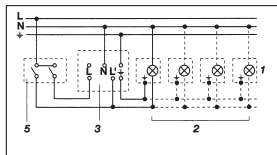

3. Connection using series switch for manual and automatic operation

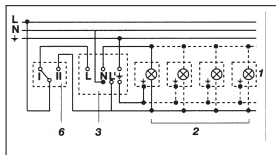

4. Connection to double-throw switch for permanent light ON and automatic operation
Setting I: automatic operation
Setting II: manual operation for permanent light ON
Important: the unit cannot be switched OFF, but operated only at settings I and II.

- 1) e.g. 1-4 x 100 W filament bulbs
- 2) Service load, light of 1000 W max. (see Technical specifications)
- 3) IS 180-2 connection terminals
- 4) Indoor switch
- 5) Indoor series switch, manual, automatic
- 6) Indoor double-throw switch, automatic, permanent light ON

Operation/Maintenance

The Infrared Sensor is suitable for switching light on and off automatically. The unit is not suitable for special burglary alarm systems since it lacks the tampering protection prescribed for this purpose.

Weather conditions may affect the way the motion detector works. Strong gusts of wind, snow, rain or hail may cause the light to come on when it is not wanted because the sensor is unable to distinguish

sudden changes of temperature from sources of heat. The detector lens may be cleaned with a damp cloth if it gets dirty (do not use cleaning agents).

Troubleshooting

Malfunction	Cause	Remedy
IS 180-2 without power	<ul style="list-style-type: none"> ■ Fuse faulty; not switched ON ■ Short circuit ■ Mains switch OFF 	<ul style="list-style-type: none"> ■ Renew fuse, switch on mains power switch, check wiring with voltage tester ■ Check connections ■ Switch on
IS 180-2 will not switch ON	<ul style="list-style-type: none"> ■ Twilight control set to nighttime mode during daytime operation ■ Bulb faulty ■ Mains power switch OFF ■ Fuse faulty ■ Detection zone not properly targeted 	<ul style="list-style-type: none"> ■ Adjust setting ■ Change light bulb ■ Switch on ■ Renew fuse, check connection if necessary ■ Re-adjust
IS 180-2 will not switch OFF	<ul style="list-style-type: none"> ■ Continuous movement in the detection zone ■ Light is in detection zone and keeps switching on as a result of temperature change ■ Set to continuous operation by indoor series switch 	<ul style="list-style-type: none"> ■ Check detection zone and re-adjust if necessary or fit shrouds ■ Re-adjust zone or apply shroud ■ Set series switch to automatic mode
IS 180-2 keeps switching ON/OFF	<ul style="list-style-type: none"> ■ Light is in detection zone ■ Animals moving in detection zone ■ Heat source (e.g. extractor hood outlet) in detection zone 	<ul style="list-style-type: none"> ■ Adjust detection zone or fit shrouds, increase distance ■ Adjust detection zone or fit shrouds ■ Adjust detection zone or fit shrouds
IS 180-2 switches on when it should not	<ul style="list-style-type: none"> ■ Wind is moving trees and bushes in the detection zone ■ Cars in the street are being detected ■ Sudden temperature changes due to weather (wind, rain, snow) or air expelled from fans or open windows 	<ul style="list-style-type: none"> ■ Blank off sections using shrouds ■ Blank off sections using shrouds ■ Adjust detection zone or change site of installation

Functional Warranty

This STEINEL product has been manufactured with utmost care, tested for proper operation and safety and then subjected to random sample inspection. Steinel guarantees that it is in perfect condition and proper working order.

The warranty period is 36 months and starts on the date of sale to the consumer. We will remedy defects caused by material flaws or manufacturing faults. The warranty will be met by repair or replacement of defective parts at our own dis-

cretion. The warranty shall not cover damage to wear parts, damage or defects caused by improper treatment or maintenance. Further consequential damage to other objects shall be excluded. Claims under the warranty will only be accepted if the unit is sent fully assembled and well-packed with a brief description of the fault, a receipt or invoice (date of purchase and dealer's stamp) to the appropriate Service Centre.

Service:
Our Customer Service Department will repair faults not covered by warranty or after the warranty period. Please send the product well-packed to your nearest service station.

36 month
FUNCTIONAL
WARRANTY

FR Instructions de montage

Cher client,

Nous vous remercions de la confiance que vous avez témoignée à STEINEL en achetant ce détecteur infrarouge. Vous avez choisi un article de très grande qualité, fabriqué, testé et conditionné avec le plus grand soin.

Avant de l'installer, veuillez lire attentivement ces instructions de montage. En effet, seules une installation et une mise en service correctement effectuées garantissent durablement un fonctionnement impeccable et fiable.

Nous souhaitons que votre nouveau détecteur infrarouge vous apporte entière satisfaction.

Description de l'appareil

- 1 Vis de blocage
- 2 Cache design
- 3 Lentille (amovible et pivotante pour choisir le réglage de base de portée de 5 ou 12 m max.)
- 4 Réglage de crépuscularité 2 – 2 000 lux
- 5 Temporisation 10 s – 15 min
- 6 Cran (boîtier ouvrant pour le montage et le branchement au secteur)

Caractéristiques techniques

Dimensions :	(H x L x P) 120 x 76 x 56 mm
Puissance :	Lampes à incandescence, 1000 W max. pour 230 V CA Tube fluorescent, 500 W max. pour cos φ = 0,5, charge inductive pour 230 V CA 6 x 58 W max. chacune, C \leq 132 μ F pour 230 V CA ¹⁾
Alimentation électrique :	230 – 240 V, 50 Hz
Angle de détection :	180° horizontalement, 90° verticalement
Portée du détecteur :	Réglage de base 1 : max. 5 m Réglage de base 2 : max. 12 m (réglage d'usine) + réglage de précision par caches enfichables 1-12 m
Temporisation :	10 s – 15 min (réglage d'usine : 10 s)
Réglage de crépuscularité :	2 – 2 000 lux (réglage d'usine : 2 000 lux)
Indice de protection :	IP 54

¹⁾ Tubes fluorescents, lampes à économie d'énergie, lampes LED avec ballast électronique (capacité totale de tous les ballasts connectés inférieure à la valeur indiquée).

Le principe

L'IS 180-2 est muni de deux détecteurs pyroélectriques de 120° qui détectent le rayonnement de chaleur invisible émis par les corps en mouvement (personnes, animaux, etc.). Ce rayonnement de chaleur capté est ensuite traité par un système électronique qui met en marche

l'appareil raccordé (p. ex. une lampe). Les obstacles comme les murs ou les vitres s'opposent à la détection du rayonnement de chaleur et empêchent toute commutation. Les deux détecteurs pyroélectriques couvrent un angle de détection de 180° avec une ouverture angulaire de 90°.

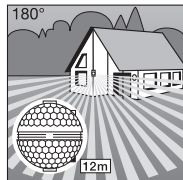

Portée max. 12 m

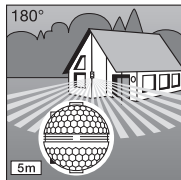

Portée max. 5 m

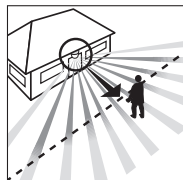

Sens de passage :
frontal

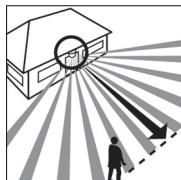

Sens de passage :
perpendiculaire

La lentille amovible et pivotante permet de régler la portée sur deux valeurs de base de 5 et 12 m max. L'appareil est livré avec des supports muraux qui permettent un montage très facile dans les angles intérieurs ou extérieurs.

Important : la détection des mouvements est la plus fiable quand l'appareil est monté perpendiculairement au sens de passage et qu'aucun obstacle (arbre, mur, etc.) n'obstrue le champ de visée.

⚠ Consignes de sécurité

- Avant toute intervention sur le détecteur de mouvement, couper l'alimentation électrique !
- Pendant le montage, les conducteurs à raccorder doivent être hors tension. Il faut donc d'abord couper le courant et s'assurer de l'absence de courant à l'aide d'un testeur de tension.
- L'installation du détecteur implique une intervention sur le réseau électrique et doit donc être effectuée correctement et conformément aux prescriptions d'installation et conditions de raccordement en vigueur dans le pays (NF C-15100).
- Tenez compte du fait que le détecteur doit être protégé par un disjoncteur 10 A. Le diamètre du câble secteur ne doit pas dépasser 10 mm.
- Ne régler la temporisation et la crépuscularité que lorsque la lentille est en place.

Installation / fixation au mur

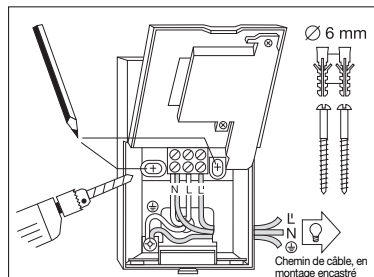

Chemin de câble, en montage encastré

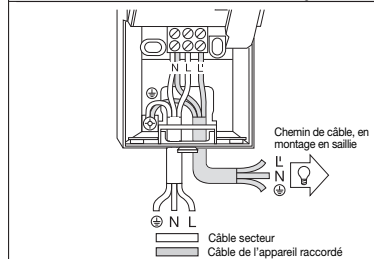

Chemin de câble, en montage en saillie

— Câble secteur
— Câble de l'appareil raccordé

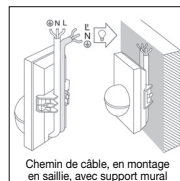

Chemin de câble, en montage en saillie, avec support mural

Il faut monter l'appareil à 50 cm au moins de toute lampe dont la chaleur pourrait entraîner un déclenchement intempestif du détecteur. Pour obtenir les portées indiquées de 5/12 m, il faut monter le détecteur à une hauteur de 2 m environ.

Séquence de montage :

1. Retirer le cache design 2.
2. Desserrer le cran 3 et ouvrir la moitié inférieure du boîtier.
3. Marquer l'emplacement des trous.
4. Percer les trous, mettre les chevilles (Ø 6 mm) en place.
5. Percer la paroi pour y introduire le câble, selon qu'il est posé en saillie ou encastré.
6. Faire passer les câbles du secteur et de l'appareil raccordé et les raccorder. Si le chemin de câble est posé en saillie, utiliser le bouchon.

a) Branchement du câble secteur

Le câble secteur est composé d'un câble à 2-3 conducteurs :

L = phase

N = neutre

PE = terre

En cas de doute, il faut identifier les câbles avec un testeur de tension puis les remettre hors tension. Raccorder la phase (**L**) et le neutre (**N**) comme indiqué sur le dessin. Brancher la terre au contact de terre (⊕).

Il est bien sûr possible de monter sur le câble secteur un interrupteur permettant la mise en ou hors circuit de l'appareil. Le détecteur peut également être activé manuellement pour la durée réglée à l'aide d'un poussoir de repos monté sur le câble secteur.

Note : pour monter le détecteur au mur, on peut également utiliser le support mural pour angle intérieur. On peut ainsi faire passer très facilement les câbles par le haut derrière l'appareil et les introduire par l'ouverture du chemin de câble pour pose en saillie.

b) Branchement de l'appareil à raccorder

Le branchement de la lampe s'effectue également avec un câble à 2-3 conducteurs. Le conducteur de phase de la lampe doit être raccordé à la borne L'. Le conducteur de neutre doit être raccordé à la borne N avec le conducteur de neutre du câble secteur.

Le conducteur de terre est à raccorder au contact de terre (⊕). 7. Visser et refermer le boîtier. 8. Mettre en place la lentille (choisir la portée maxi 5 m ou 12 m, cf. chapitre « Réglage de la portée »). 9. Régler la temporisation [5] et la crépuscularité [4] (cf. chapitre « Fonctions »).

10. Poser le cache design [2] et le protéger contre tout retrait intempéstit à l'aide de la vis de blocage [1]. **Important :** une inversion des branchements peut entraîner la détérioration de l'appareil.

Réglages de base de la portée

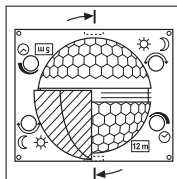

La lentille de l'IS 180-2 est divisée en deux zones de détection. Une moitié permet une portée maximum de 5 m, l'autre moitié une portée maximum de 12 m (quand la lampe est installée à une hauteur de 2 m). Lorsque la lentille est en place (enfoncer fermement la lentille dans le guidage prévu à cet effet), la portée maximum réglée (12 m ou 5 m) est indiquée en bas à droite.

Pour régler la portée, il faut détacher la lentille du cran latéral à l'aide d'un tournevis puis la remettre en place sur la position souhaitée.

Montage du support mural d'angle

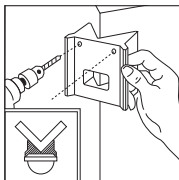
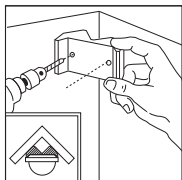

Les supports muraux d'angle fournis permettent de monter très facilement l'IS 180-2 dans les angles intérieurs ou extérieurs. Vous pouvez vous servir du support mural d'angle comme gabarit pour percer les trous. Vous percerez ainsi le trou selon l'angle correct et pourrez ensuite monter sans problème le support mural d'angle.

Fonctions

Après avoir branché le détecteur au secteur, fermé le boîtier et mis la lentille en place, vous pouvez mettre l'installation en service.

En retirant le cache design [2], on accède à deux possibilités de réglage.

Important : ne régler la temporisation et la crépuscularité que lorsque la lentille est en place.

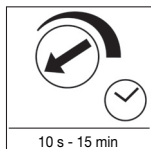

Temporisation de l'extinction (Minuterie)

La durée d'éclairage souhaitée est réglable en continu d'environ 10 s à 15 min maxi. La temporisation est à son minimum (env. 10 s) quand la vis de réglage est en butée à gauche, à son maximum (env. 15 min) quand la vis est en

butée à droite. Lors du réglage de la zone de détection et du test de fonctionnement, nous conseillons de régler la temporisation minimum.

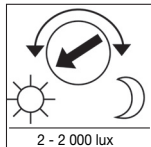

Réglage de crépuscularité (Seuil de réaction)

Le seuil de réaction du détecteur est réglable en continu d'env. 2 à 2 000 lux. Lorsque la vis de réglage est en butée à gauche, l'appareil est en fonctionnement diurne, soit env. 2 000 lux. Lorsque la vis de réglage est en

butée à droite, l'appareil est en fonctionnement crépusculaire, soit env. 2 lux. Lors du réglage de la zone de détection et du test de fonctionnement en plein jour, la vis de réglage doit être en butée à gauche.

Exemples

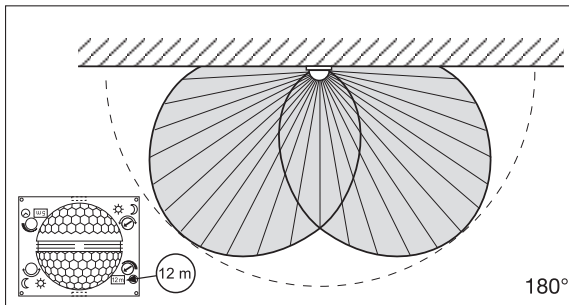
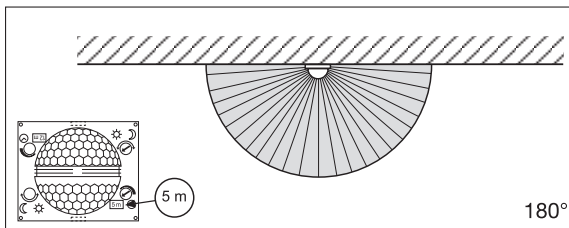

Réglage de précision par caches enfichables

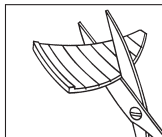

Afin d'exclure de la détection ou de surveiller précisément certaines zones comme les voies d'accès ou les terrains voisins, on peut régler avec précision la zone de détection à l'aide de caches enfichables. On peut casser les caches selon les découpages prévus tant dans le sens horizontal que vertical ou les découper à l'aide d'une paire de ciseaux. On peut ensuite les enficher dans la rainure supérieure située au milieu de la lentille. On les fixe en mettant le cache design en place.

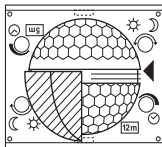

(cf. ci-dessous : exemples de réduction de l'angle de détection et de la portée).

Exemples

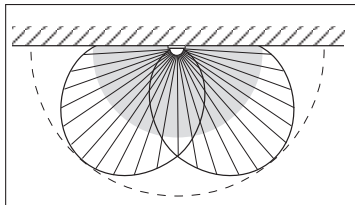
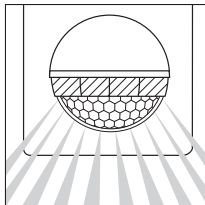
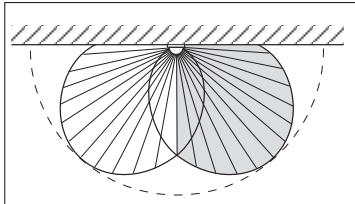
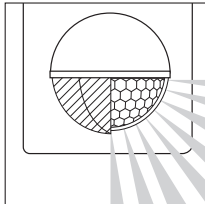

Exemples de branchement

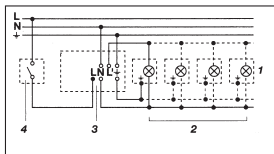

1. Lampe sans conducteur de neutre

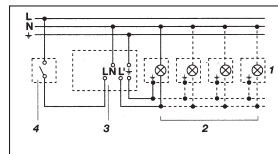

2. Lampe avec conducteur de neutre

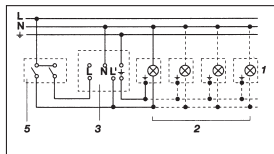

3. Raccordement par interrupteur en série pour mode manuel ou automatique

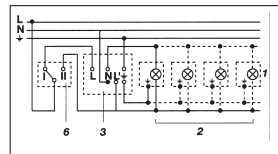

4. Raccordement par un interrupteur va-et-vient pour éclairage permanent ou mode automatique
Position I : mode automatique
Position II : mode manuel, éclairage permanent
Attention : une mise hors circuit de l'appareil n'est pas possible, seul le choix du mode (position I ou II) est possible.

- 1) Par exemple, 1-4 lampes à incandescence de 100 W
- 2) Consommateur, éclairage max. 1000 W (cf. caractéristiques techniques)
- 3) Bornes de l'IS 180-2
- 4) Interrupteur
- 5) Interrupteur en série de l'habitation, mode manuel, mode automatique
- 6) Interrupteur va-et-vient de l'habitation, mode manuel, éclairage permanent

Utilisation / entretien

Le détecteur infrarouge est indiqué pour la commutation automatique de l'éclairage. Il n'est toutefois pas prévu pour les alarmes spéciales anti-intrusion car il n'est pas protégé en conséquence contre le vandalisme. Les condi-

tions atmosphériques peuvent influencer le fonctionnement du détecteur de mouvement. Les rafales de vent, la neige, la pluie et la grêle peuvent entraîner un déclenchement intempestif car le détecteur ne peut pas distinguer

les brusques variations de température des sources de chaleur. Si la lentille se salit, on la nettoiera avec un chiffon humide (ne pas utiliser de détergent).

Dysfonctionnement

Problème	Cause	Remède
L'IS 180-2 n'est pas sous tension	<ul style="list-style-type: none"> ■ Fusible défectueux, appareil hors circuit, câble coupé ■ Court-circuit ■ Interrupteur en position ARRÊT 	<ul style="list-style-type: none"> ■ Changer le fusible défectueux, mettre l'interrupteur en circuit, vérifier le câble à l'aide d'un testeur de tension ■ Vérifier le branchement ■ Mettre en circuit
L'IS 180-2 ne s'allume pas	<ul style="list-style-type: none"> ■ Pendant la journée, le réglage de crépuscularité est en position nocturne ■ Ampoule défectueuse ■ Interrupteur en position ARRÊT ■ Fusible défectueux ■ Réglage incorrect de la zone de détection 	<ul style="list-style-type: none"> ■ Régler à nouveau ■ Changer l'ampoule ■ Mettre en circuit ■ Changer le fusible, éventuellement vérifier le branchement ■ Régler à nouveau
L'IS 180-2 ne s'éteint pas	<ul style="list-style-type: none"> ■ Mouvement continu dans la zone de détection ■ La lampe branchée se trouve dans la zone de détection et se rallume à cause des variations de température ■ Mode éclairage permanent commandé au niveau d'un interrupteur en parallèle 	<ul style="list-style-type: none"> ■ Contrôler la zone de détection, éventuellement la régler à nouveau ou la masquer ■ Modifier la zone ou la masquer ■ Mettre l'interrupteur en mode automatique
L'IS 180-2 s'allume et s'éteint continuellement	<ul style="list-style-type: none"> ■ La lampe branchée se trouve dans la zone de détection ■ Des animaux se déplacent dans la zone de détection ■ Source de chaleur (p. ex. conduit d'évacuation) dans la zone de détection 	<ul style="list-style-type: none"> ■ Modifier la zone ou la masquer, augmenter la distance ■ Modifier la zone ou la masquer ■ Modifier la zone ou la masquer
L'IS 180-2 s'allume de façon intempestive	<ul style="list-style-type: none"> ■ Le vent agite des arbres et des arbustes dans la zone de détection ■ Détection de voitures passant sur la chaussée ■ Variations subites de température dues aux intempéries (vent, pluie, neige) ou à des courants d'air provenant de ventilateurs ou de fenêtres ouvertes 	<ul style="list-style-type: none"> ■ Masquer les zones avec les caches ■ Masquer les zones avec les caches ■ Modifier la zone, monter l'appareil à un autre endroit

Garantie de fonctionnement

Ce produit STEINEL a été fabriqué avec le plus grand soin. Son fonctionnement et sa sécurité ont été contrôlés suivant des procédures fiables et il a été soumis à un contrôle final par sondage. STEINEL garantit un état et un fonctionnement irréprochables. La durée de garantie est de 36 mois et débute au jour de la vente au consommateur. Nous remédions aux défauts provenant d'un vice de matière ou de construction. La garantie sera assurée à notre discrétion par réparation ou échange des pièces défectueuses. La garantie ne s'applique ni aux pièces d'usure, ni aux dommages et défauts dus à une utilisation ou maintenance incorrecte.

Les dommages consécutifs causés à d'autres objets sont exclus de la garantie. La garantie ne s'applique que si l'appareil non démonté est retourné à la station de service après-vente la plus proche, dans un emballage adéquat, accompagné d'une brève description du défaut et d'un ticket de caisse ou d'une facture portant la date d'achat et le cachet du vendeur.

Service après-vente :

Le service après-vente de notre usine effectuée également les réparations non couvertes par la garantie ou survenant après l'expiration de celle-ci. Veuillez envoyer le produit correctement emballé à la station de service après-vente la plus proche.

36 mois
GARANTIE
de fonctionnement

NL Montagehandleiding

Geachte klant,

Hartelijk dank voor het vertrouwen dat u met de aanschaf van uw nieuwe infrarood-sensor van STEINEL in ons stelt. U heeft een hoogwaardig kwaliteitsproduct gekocht, dat met uiterste

zorgvuldigheid vervaardigd, getest en verpakt werd. Lees voor de installatie deze montagehandleiding nauwkeurig door. Want alleen een vakkundige installatie en ingebruikneming garanderen een duurzaam,

betrouwbaar en storingvrij gebruik.

Wij wensen u veel plezier met uw nieuwe infrarood-sensor.

Beschrijving van het apparaat

- 1 Borgschroef
- 2 Designkap
- 3 Lens (afneembaar en draaibaar voor de selectie van de basis reikwijdteinstelling van max. 5 m of 12 m)
- 4 Scherminstelling 2 – 2000 lux
- 5 Tijdsinstelling 10 sec. – 15 min.
- 6 Arrêteerpal (behuizing kan voor montage en netaansluiting opengeklapt worden)

Technische gegevens

Afmetingen:	(H x B x D) 120x 76 x 56 mm
Vermogen:	Gloeilampen, max. 1000 W bij 230 V AC TL-buis, max. 500 W bij $\cos \varphi = 0,5$, inductieve belasting bij 230 V AC
	6 x max. 58 W, C ≤ 132 µF bij 230 V AC ¹⁾
Stroomtoevoer:	230 – 240 V, 50 Hz
Registratiehoek:	180° horizontaal, 90° verticaal
Reikwijdte van de sensor:	Basisinstelling 1: max. 5 m Basisinstelling 2: max. 12 m (instelling af fabriek) + fijninstelling d.m.v. afdekplaatjes 1 – 12 m
Tijdsinstelling:	10 sec. – 15 min. (instelling af fabriek: 10 sec.)
Scherminstelling:	2 – 2000 lux (instelling af fabriek: 2000 lux)
Bescherming:	IP 54

¹⁾ TL-lampen, spaarlampen, led-lampen met elektronisch voorschakelapparaat (totale capaciteit van alle aangesloten voorschakel apparaten mag de aangegevenwaarde niet overstijgen).

Het principe

IS 180-2 is uitgerust met twee 120°-pyro-sensoren, die de onzichtbare warmtestraling van bewegende mensen, dieren etc. registreren. Deze zo geregistreerde warmtestraling wordt elektronisch omgezet en de aangesloten verbruiker (bijv. een lamp) wordt

ingeschakeld. Door hindernissen, zoals bijv. muren of ruiten wordt geen warmtestraling herkend, dus vindt er ook geen schakeling plaats. Met behulp van de twee pyro-sensoren wordt een registratiehoek van 180° met een openingshoek van 90° bereikt. De lens is

afneembaar en draaibaar. Hierdoor zijn twee basisinstellingen voor een reikwijdte van max. 5 m of 12 m mogelijk. Met de bijgevoegde wandhouders kan de infrarood-sensor eenvoudig aan binnen- of buitenhoeken gemonteerd worden.

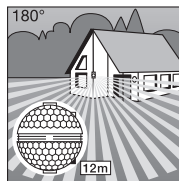

Reikwijdte max. 12 m

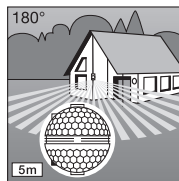

Reikwijdte max. 5 m

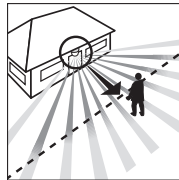

Looprichting: frontaal

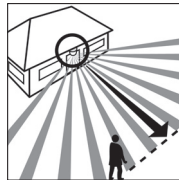

Looprichting: zijdelings

Belangrijk: De beste bewegingsregistratie heeft u, als het apparaat zijdelings t.o.v. de looppriochting wordt gemonteerd en geen belemmeringen (zoals bijv. bomen, muren etc.) het zicht van de sensor belemmeren.

⚠ Veiligheidsvoorschriften

- Voor alle werkzaamheden aan de bewegingsmelder de spanningstoever onderbreken!
- Bij de montage moet de elektrische leiding die u wilt aansluiten spanningsloos zijn. Daarom eerst de stroom uitschakelen en de spanningsloosheid testen met een spanningstester.
- Bij de installatie van de sensor werkt u met net-spanning. Dit moet vak-kundig en volgens de gebruikelijke installatie-voorschriften en aansluitwaarden worden uitgevoerd (NL-NEN 1010, BE-(AREI) NBN 15-101).
- Denk er a.u.b. aan dat de sensor beveiligd moet worden met een 10 A-zekering. De stroomtoevoer-kabel mag max. een diameter van 10 mm hebben.
- Tijds- en scherminstelling alleen uitvoeren bij gemonteerde lens.

Installatie/wandmontage

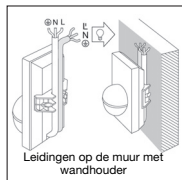
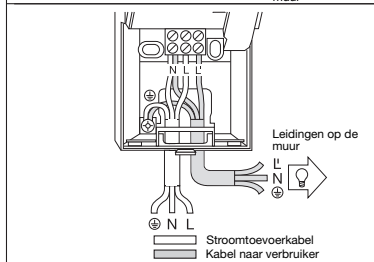
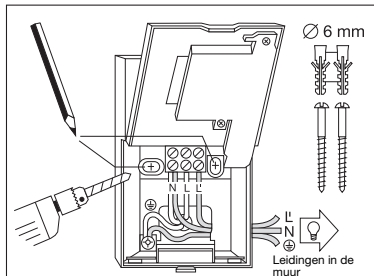

De montageplaats moet minstens 50 cm van een andere lamp verwijderd zijn, omdat de warmtestraling de sensor foutief kan activeren. Voor de aangegeven reikwijdtes van 5/12 m, dient de montagehoogte ca. 2 m te bedragen.

Montagestappen:

- Designkap [2] verwijderen.
- Arrêteerpal [5] indrukken en onderste deel van de behuizing omhoog klappen.
- Boorgaten aftekenen.
- Gaten boren, pluggen (Ø 6 mm) plaatsen.
- Muur van gleuf voorzien voor het leggen van de kabels indien gewenst op of in de muur.
- Stroomtoevoerkabel en verbruikerleiding doortrekken en aansluiten. Bij leidingen op de muur afdichtingsdop gebruiken.

a) Aansluiting van stroomtoevoer

De stroomtoevoer bestaat uit een 2- tot 3-aderig kabel.

L = fase

N = nuldraad

PE = aarddraad

In geval van twijfel moeten de kabels met een spanningsmeter worden geïdentificeerd; vervolgens weer spanningsloos maken. De stroomdraad (**L**) en de nuldraad (**N**) worden in de respectievelijke klemmen aangesloten. De aarddraad wordt bij het aardingscontact (⊕) aangesloten. In de voedingskabel kan vanzelfsprekend een netschakelaar voor aan- en uitschakeling worden gemonteerd. Als alternatief kan de sensor met de hand voor de duur van de ingestelde tijd door een schakelaar in de voedingskabel geactiveerd worden.

Opmerking: Voor de wandmontage kan ook de bijgevoegde binnenhoek-wandhouder worden gebruikt. De kabels kunnen zo eenvoudig van boven achter het apparaat langs en door de opening voor de kabeltoevoer op de muur worden gelegd.

b) Aansluiting van de verbruiker

De toevoerkabel naar de lamp bestaat eveneens uit een 2- of 3-aderige kabel. De stroomdraad van de lamp wordt in de met **L'** gekenmerkte klem bevestigd. De nuldraad wordt aan de met **N** gekenmerkte klem aangesloten, samen met de

nuldraad van de stroomtoevoer. De aarddraad wordt aan het aardingscontact (⊕) bevestigd.

7. Behuizing plaatsen en weer sluiten.

8. Lens aanbrengen (reikwijdte naar keuze max. 5 m of 12 m) zie hoofdstuk Reikwijdte-instelling.

9. Tijds- [5] en schemeringinstelling [4] uitvoeren (zie hoofdstuk Functies).

10. Designkap [2] plaatsen en met borgschroef [1] beveiligen tegen vandalisme. **Belangrijk:** Verwisseling van de aansluitingen kan leiden tot beschadiging van de apparatuur.

Montage hoek-wandhouder

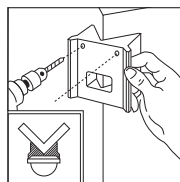
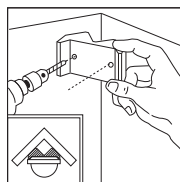

Met de bijgevoegde hoek-wandhouder kan de IS 180-2 eenvoudig aan binnen- of buitenhoek gemonteerd worden. Gebruik de hoek-wandhouder bij het boren van de gaten als mal. Op deze manier heeft het boorgat de goede hoek en bovendien kan de hoek-wandhouder eenvoudig gemonteerd worden.

Functies

Nadat de stroom aangesloten, de behuizing gesloten en de lens geplaatst is, kan de installatie in bedrijf worden genomen.

Achter de designkap [2] zijn twee instelmogelijkheden verborgen.

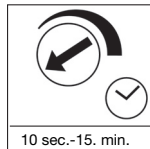

Uitschakelvertraging (tijdsinstelling)

De gewenste branduur van de lamp kan traploos van ca. 10 sec. tot max. 15 min. worden ingesteld. Stelschroef naar de linker aanslag betekent de kortste tijd, ca. 10 sec., stelschroef naar de rechter aanslag

betekent de langste tijd, ca. 15 min. Bij de instelling van het registratiebereik en voor de functietest wordt aangeraden de kortste tijd in te stellen.

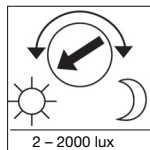

Schemeringinstelling (drempelwaarde)

De gewenste drempelwaarde van de sensor kan traploos worden ingesteld van ca. 2 lux tot 2000 lux. Stelschroef naar de linker aanslag betekent daglichtstand ca. 2000 lux.

Stelschroef naar de rechter aanslag betekent schemerstand ca. 2 lux. Voor de instelling van het registratiebereik en voor de functietest bij daglicht moet de stelschroef naar de linker aanslag staan.

Reikwijdte-basisinstellingen

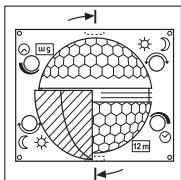

De lens van IS 180-2 is in twee registratiebereiken verdeeld. Met de ene helft wordt een reikwijdte van max. 5 m, met de andere een reikwijdte van max. 12 m bereikt (bij een montagehoogte van ca. 2 m). Na het plaatsen van de lens (lens goed in de aanwezige geleiding vastklemmen) is rechtsonder de gekozen

max. reikwijdte van 12 m of 5 m te zien. De lens kan aan de zijkant met behulp van een schroevendraaier uit de vergrendeling worden losgemaakt en overeenkomstig de gewenste reikwijdte weer worden teruggeplaatst.

Voorbeelden

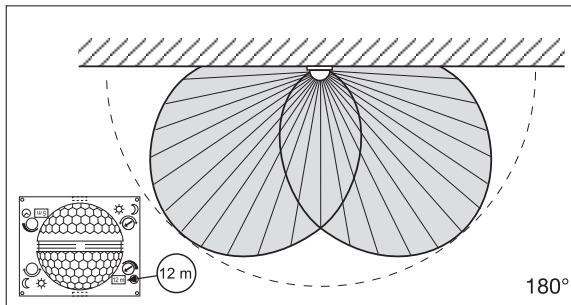
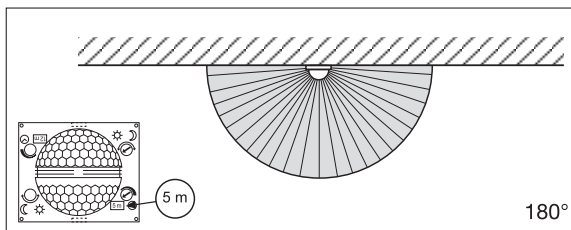

Individuele fijninstelling met afdekplaatjes

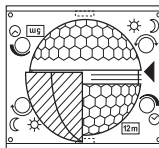
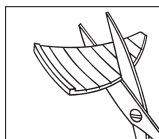

Om andere gebieden, zoals bijv. trottoirs of aangrenzende percelen, buiten de registratie te laten of juist doelgericht te bewaken, kan het registratiebereik d.m.v. afdekplaatjes nauwkeurig worden ingesteld. De afdekplaatjes kunnen langs de inkepingen verticaal en horizontaal worden afgebroken of met een schaar worden doorgeknipt. Zij kunnen in de bovenste gleuf in het midden van de lens worden geschoven. Door het plaatsen van de designkap worden ze dan gefixeerd.

(zie onder: voorbeelden voor verkleining van de registratiehoek en vermindering van de reikwijdte.)

Voorbeelden

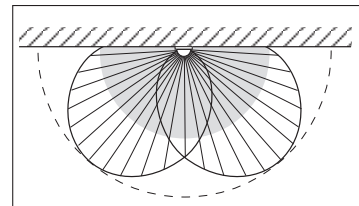
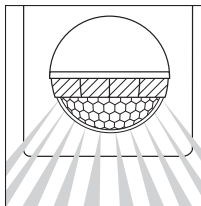
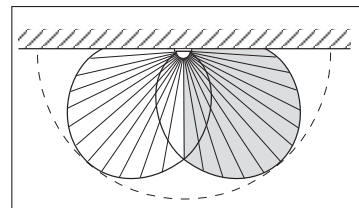
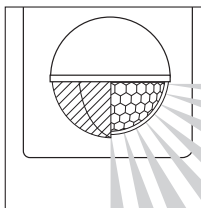

Aansluitvoorbeelden

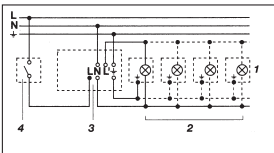

1. Lamp zonder aanwezige nuldraad

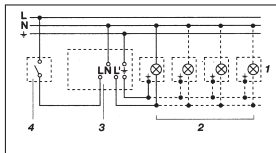

2. Lamp met aanwezige nuldraad

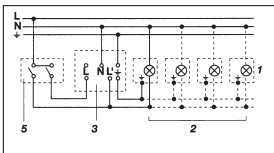

3. Aansluiting via serieschakelaar voor handmatige schakeling en automatische werking

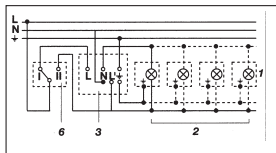

4. Aansluiting via een wisselschakelaar voor permanente verlichting en automatische werking

Stand I: automatische werking
Stand II: handmatige schakeling voor permanente verlichting
Opgelet: Uitschakelen van de installatie is niet mogelijk, alleen de keuze tussen stand I en II.

- 1) bijv. 1-4 x 100 W gloeilampen
- 2) verbruiker, verlichting max. 1000 W (zie technische gegevens)
- 3) aansluitklemmen van de IS 180-2
- 4) schakelaar binnenshuis
- 5) serieschakelaar binnenshuis, handmatig, automatisch
- 6) wisselschakelaar binnenshuis, automatisch, permanente verlichting

Gebruik/onderhoud

De infrarood-sensor is geschikt voor het automatisch schakelen van licht. Voor speciale inbraakalarminstallaties is het apparaat niet geschikt, omdat de voorgeschreven sabotagebeveiliging hiervoor

ontbreekt. Weersinvloeden kunnen de functie van de bewegingsmelder beïnvloeden. Bij hevige windvlagen, sneeuw, regen of hagel kan een foutieve schakeling voorkomen, omdat de plotselinge temperatuurver-

schillen niet van warmtebronnen onderscheiden kunnen worden. De registratielens kan bij vervuiling met een vochtige doek (zonder schoonmaakmiddel) worden gereinigd.

Storingen

Storing	Oorzaak	Oplossing
IS 180-2 zonder spanning	<ul style="list-style-type: none"> ■ zekering defect, niet ingeschakeld ■ kortsluiting ■ netschakelaar UIT 	<ul style="list-style-type: none"> ■ nieuwe zekering, netschakelaar inschakelen, leiding testen met spanningstester ■ aansluitingen controleren ■ inschakelen
IS 180-2 schakelt niet aan	<ul style="list-style-type: none"> ■ bij daglicht, lichtinstelling staat op schemerstand ■ gloeilamp defect ■ netschakelaar UIT ■ zekering defect ■ registratiebereik niet gericht ingesteld 	<ul style="list-style-type: none"> ■ opnieuw instellen ■ gloeilamp vervisselen ■ inschakelen ■ nieuwe zekering, eventueel aansluiting controleren ■ opnieuw instellen
IS 180-2 schakelt niet uit	<ul style="list-style-type: none"> ■ permanente beweging in het registratiebereik ■ de ingeschakelde lamp is in het registratiebereik en gaat door temperatuurswisseling opnieuw aan ■ de serieschakelaar binnenshuis staat op permanente verlichting 	<ul style="list-style-type: none"> ■ bereik controleren en eventueel opnieuw instellen, resp. afdekken ■ bereik veranderen of afdekken ■ serieschakelaar staat op automaat
IS 180-2 schakelt steeds AAN/UIT	<ul style="list-style-type: none"> ■ de ingeschakelde lamp is in het registratiebereik ■ bewegende dieren in het registratiebereik ■ warmtebron (bijv. afzuigkap) in het registratiebereik 	<ul style="list-style-type: none"> ■ bereik veranderen of afdekken, afstand vergroten ■ bereik veranderen of afdekken ■ bereik veranderen of afdekken
IS 180-2 schakelt ongewenst aan	<ul style="list-style-type: none"> ■ wind beweegt bomen en struiken in het registratiebereik ■ registratie van auto's op straat ■ plotselinge verandering van temperatuur door weersomstandigheden (wind, regen, sneeuw) of luchtvoeder van ventilatoren of open ramen 	<ul style="list-style-type: none"> ■ bereik met afdekplaatjes veranderen ■ bereik met afdekplaatjes veranderen ■ bereik veranderen, andere montageplaats kiezen

Functioneringsgarantie

Dit STEINEL-product is met grote zorgvuldigheid gefabriceerd, getest op goede werking en veiligheid volgens de geldende voorschriften, en vervolgens steekproefsgewijs gecontroleerd.

Steinel verleent garantie op de storingvrije werking. De garantietermijn bedraagt 36 maanden en gaat in op de datum van aanschaf door de klant. Wij verhelpen gebreken die berusten op materiaal- of productiefouten. De garantie bestaat uit reparatie of vernieuwen van defecte onderdelen, door ons te beoordelen.

Garantie vervalt bij schade aan onderdelen, die aan slijtage onderhevig zijn en bij schade of gebreken, die door ondeskundig gebruik of onderhoud ontstaan.

Schade aan andere voorwerpen is uitgesloten van garantie. De garantie wordt alleen verleend wanneer het niet-gedemonteerde apparaat met korte storingsbeschrijving, kassabon of rekening (koopdatum en winkelstempel), goed verpakt naar het desbetreffende serviceadres wordt gestuurd.

Service:

Na afloop van de garantietermijn of bij schade die niet onder de garantie valt, kan er ook door ons gerepareerd worden. Gelieve het product goed verpakt naar het dichtstbijzijnde serviceadres te sturen.

36 maanden
FUNCTIE
GARANTIE

IT Istruzioni per il montaggio

Gentile Cliente,

La ringraziamo cordialmente per la fiducia che ha dimostrato di avere nei nostri confronti acquistando un sensore a raggi infrarossi STEINEL. Lei ha scelto un prodotto pregiato di alta qualità che è stato costruito, provato ed imballato con la

massima scrupolosità.

La preghiamo di procedere all'installazione solo dopo aver letto attentamente le presenti istruzioni di montaggio. Solo un'installazione ed una messa in esercizio adeguate ed effettuate a regola d'arte garantiscono infatti un funzionamento

duraturo, affidabile e privo di guasti.

Le auguriamo di essere pienamente soddisfatto del Suo nuovo sensore a raggi infrarossi.

Descrizione apparecchio

- 1 Vite di sicurezza
- 2 Copertura decorativa
- 3 Lente (asportabile e girevole, per l'impostazione base del raggio di azione ad un massimo di 5 m o di 12 m)
- 4 Regolazione di luce crepuscolare 2 – 2000 lux
- 5 Regolazione del tempo 10 sec. – 15 min.
- 6 Linguetta d'innesto (carcasa apribile per il montaggio e per l'allacciamento alla rete)

Dati tecnici

Dimensioni:	(l x a x p) 120 x 76 x 56 mm
Potenza:	Lampadine, max. 1000 W a 230 V AC
	Tube fluorescente, max. 500 W a $\cos \varphi = 0,5$, carico induttivo a 230 V AC
	6 x max. 58 W ciascuna, C ≤ 132 µF a 230 V AC ^{*)}
Allacciamento alla rete:	230 – 240 V, 50 Hz
Angolo di rilevamento:	180° orizzontale, 90° verticale
Raggio di azione del sensore:	Impostazione base 1: max.5 m Impostazione base 2: max.12 m (impostazione effettuata dal costruttore) + regolazione micrometrica mediante calotte di copertura 1 – 12 m
Regolazione tempo:	10 sec. – 15 min. (regolazione effettuata dal costruttore: 10 sec.)
Regolazione crepuscolo:	2 – 2000 lux (impostazione effettuata dal costruttore: 2000 lux)
Classe di protezione:	IP 54

^{*)} Lampada fluorescente, lampadine a basso consumo energetico, lampade LED con ballast elettronico (capacità complessiva di tutti i ballast elettronici allacciati inferiore al valore indicato).

Il principio

L'IS 180-2 è equipaggiato con due pirosensori a 120° i quali rilevano l'invisibile radiazione termica emanata da corpi in movimento (uomini, animali, ecc.). Questa radiazione termica in tal modo percepita viene trasformata elettronicamente e ciò provoca l'accensione di un'utenza collegata (ad esempio

una lampada). In presenza di ostacoli come per es. muri o vetri la radiazione termica non viene riconosciuta, l'utenza pertanto non si accende. Con l'aiusilio dei due pirosensori viene raggiunto con un angolo di apertura di 90° un angolo di rilevazione di 180°. La lente è asportabile e girevole. Ciò

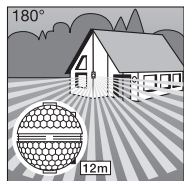

Raggio d'azione max. 12 m

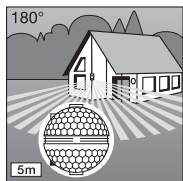

Raggio d'azione max. 5 m

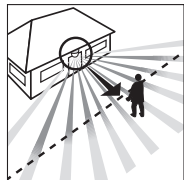

Direzione di percorso: frontale

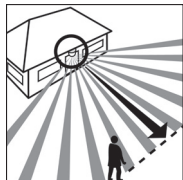

Direzione di percorso: laterale

rende possibili due impostazioni base del raggio di azione: max. 5m o max. 12 m. Grazie ai supporti per montaggio a parete forniti in dotazione il sensore a raggi infrarossi può venire montato senza problemi sia su angoli interni sia su angoli esterni.

Importante: la più sicura rilevazione di movimento si ottiene quando l'apparechio viene montato lateralmente rispetto alla direzione di percorso e non siano presenti ostacoli (come per es. alberi, muri, ecc.) che possano impedire la vista al sensore.

- Ricordate che il sensore deve venire assicurato con un interruttore di potenza automatico a 10 A. La linea di alimentazione collegata alla rete può avere un diametro massimo di 10 mm.
- La regolazione del tempo e della luce crepuscolare può essere eseguita solo con la lente montata.

un indicatore di tensione dell'effettiva assenza di tensione.

- L'installazione del sensore costituisce un intervento sulla tensione di rete. Essa deve quindi venire effettuata a regola d'arte in conformità alle prescrizioni d'installazione e alle condizioni di allacciamento presentemente in commercio.

⚠ Avvertenze sulla sicurezza

- Prima di effettuare qualsiasi lavoro sul segnalatore di movimento interrompere l'alimentazione di corrente elettrica!
- Per il montaggio il conduttore elettrico che verrà allacciato deve essere privo di tensione. Pertanto per prima cosa staccare la corrente ed accertarsi per mezzo di

Installazione/Montaggio a parete

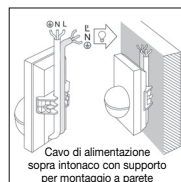
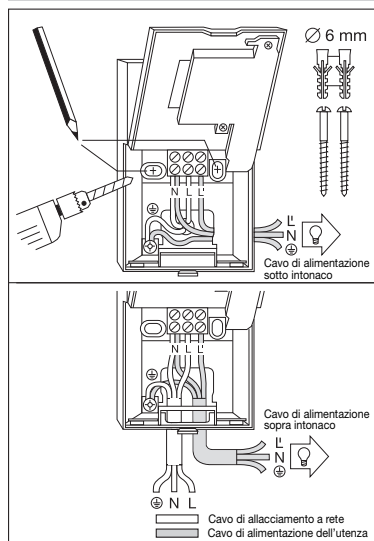

Il luogo di montaggio dovrebbe essere lontano almeno 50 cm da una lampada, poiché la radiazione termica di quest'ultima può condurre ad interventi a sproposito del sensore. Ai fini di poter raggiungere i due raggi di azione indicati di 5 m e di 12 m si consiglia un'altezza di montaggio di ca. 2 m.

Fasi di montaggio:

1. Sfilare la copertura decorativa [2].
2. Sganciare la linguetta [3] e aprire la parte inferiore della carcassa.
3. Segnare i punti dove si devono praticare i fori.
4. Effettuare i fori, inserire i tasselli (Ø 6 mm).
5. Rompere la parete per introdurre il cavo per la linea di alimentazione sopra intonaco o sotto intonaco a seconda delle necessità.
6. far passare il cavo dell'allacciamento alla rete e all'utenza ed effettuare il collegamento. In caso di cavo di alimentazione sopra intonaco, utilizzare dei tamponi di tenuta.

a) Allacciamento della linea di alimentazione dalla rete

La linea di alimentazione dalla rete consiste in un cavo a 2 o 3 fili:

L = fase

N = filo neutro

PE = conduttore di terra

In caso di dubbio è necessario identificare i cavi con un indicatore di tensione; dopo di ciò togliere nuovamente la tensione, fase (L) e filo neutro (N) vengono collegati in base alla disposizione dei morsetti. Il conduttore di terra viene allacciato al contatto di terra (PE). Nella linea di alimentazione dalla rete può ovviamente essere montato un interruttore di rete per l'accensione e lo spegnimento. In alternativa il sensore può venire attivato manualmente per il tempo impostato mediante un tasto di apertura nella linea di alimentazione dalla rete.

Avvertenze: per il montaggio a parete può venire anche utilizzato il supporto per montaggio a parete su angoli interni. In tal modo i cavi possono venire comodamente fatti passare dall'alto dietro l'apparechio e attraverso il foro del cavo di alimentazione sopra intonaco.

b) Allacciamento della linea di alimentazione all'utenza
 Anche la linea di alimentazione della lampada consiste in un cavo a 2 o 3 fili. Il conduttore che porta corrente alla lampada viene montato nel morsetto contrassegnato con L. Il filo neutro viene collegato al morsetto contrassegnato con N assieme al filo neutro della

linea di alimentazione della rete. Il conduttore di terra viene applicato al contatto di terra (⊕). 7. Avvitare e richiudere la carcassa. 8. Applicare la lente (raggio di azione a scelta max. 5 m o 12 m) vedere il capitolo relativo alla regolazione del raggio di azione. 9. Effettuare la regolazione del tempo ⊖ e della luce crepuscolare ⊖

(vedere il capitolo Funzioni). 10. Applicare la copertura decorativa ⊖ ed assicurare con la vite di sicurezza ⊖ contro lo sfilamento involontario o non autorizzato. **Importante:** uno scambio nell'allacciamento dei fili può danneggiare l'apparecchio.

Impostazioni base del raggio di azione

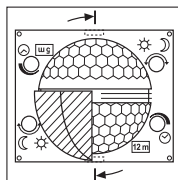

La lente dell' IS 180-2 è suddivisa in due campi di rilevamento. Con una metà viene raggiunto un raggio di azione di max. 5 m, con l'altra metà un raggio di azione di max. 12 m (con un'altezza di montaggio di ca. 2 m). Dopo aver applicato la lente (inserite e fissate la lente nell'apposita guida) potrete leggerne in basso a destra il

raggio d'azione massimo scelto di 12 m o 5 m. La lente può venire sbloccata e prelevata lateralmente dal suo alloggiamento con un cacciavite e venire nuovamente applicata in base al raggio di azione desiderato.

Montaggio del supporto per parete angolare

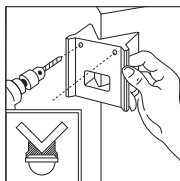
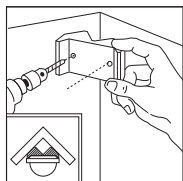

Con i supporti è possibile applicare comodamente il sensore IS 180-2 su angoli interni o esterni. Per praticare i fori, utilizzate i supporti come matrice. In tal modo effettuerete il foro nel giusto angolo e riuscite quindi a montare il supporto senza problemi.

Funzioni

Dopo aver completato l'allacciamento alla rete, aver chiuso la carcassa e aver applicato la lente potrete mettere in

funzione l'impianto. Dietro la copertura decorativa ⊖ sono nascoste due possibilità di regolazione.

Importante: la regolazione del tempo e della luce crepuscolare deve essere effettuata solo con la lente montata.



10 sec.-15. min.

Ritardo di disinserimento (Impostazione del tempo)

Il tempo per cui si desidera che la lampada rimanga illuminata può essere impostato con regolazione continua tra ca. 10 sec. e un massimo di 15 min. Vite di regolazione all'estrema sinistra significa tempo minimo, ca. 10 sec.

Regolazione di luce crepuscolare (Soglia di reazione)

La soglia di reazione del sensore desiderata può essere impostata con regolazione continua tra ca. 2 lux ed un massimo di 2000 lux. Vite di regolazione all'estrema sinistra significa funzionamento con

Vite di regolazione all'estrema destra significa durata massima, ca. 15 min. Per la regolazione del campo di rilevamento e per il test di funzionamento consigliamo di impostare il tempo minimo.

luce diurna ca. 2000 lux. Vite di regolazione all'estrema destra significa funzionamento con luce crepuscolare ca. 2 lux. Per la regolazione del campo di rilevamento e per il test di funzionamento con luce diurna la vite di regolazione deve trovarsi all'estrema sinistra.

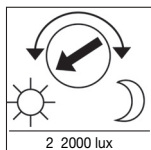

2 2000 lux

Esempi

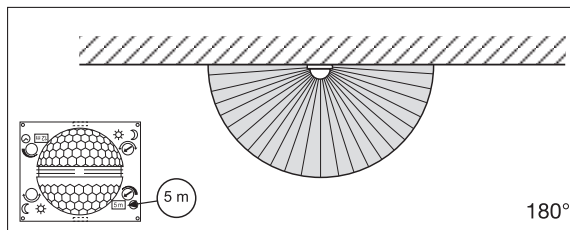

180°

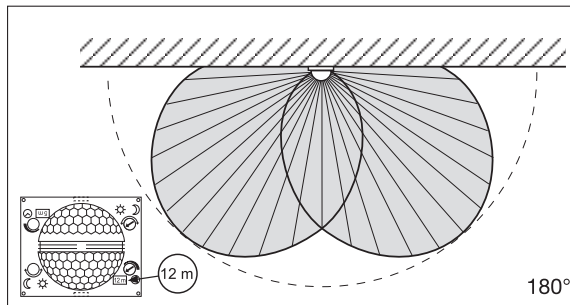

180°

Regolazione micrometrica individuale con schermature

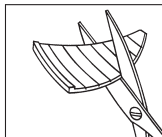

Per escludere o per sorvegliare in modo mirato ulteriori aree, come per es. marciapiedi o terreni adiacenti, è possibile regolare precisamente il campo di rilevamento applicando calotte di copertura.

Le calotte di copertura possono venire separate lungo le suddivisioni predisposte con scanalature in verticale e in orizzontale o venire tagliate con una forbice. Esse possono poi venire appese all'incavo superiore al centro della lente. Con l'applicazione della copertura decorativa esse vengono infine fissate.

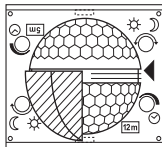

(Vedere sotto: esempi per la riduzione dell'angolo di rilevamento e del raggio di azione.)

Esempi

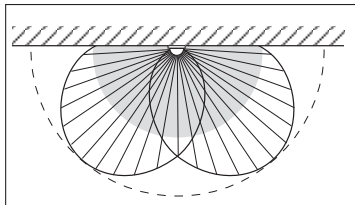
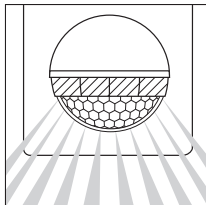
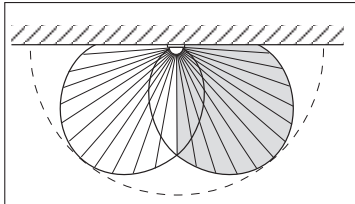
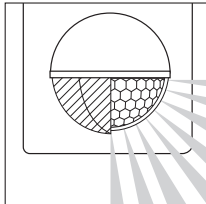

Esempi di allacciamento

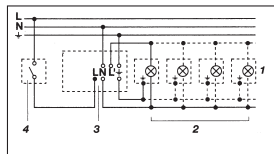

1. Lampada senza filo neutro

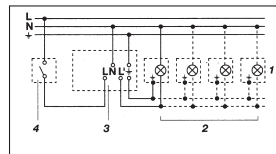

2. Lampada con presenza di filo neutro

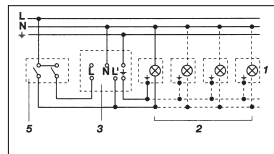

3. Allacciamento mediante interruttore in serie per funzionamento manuale e automatico

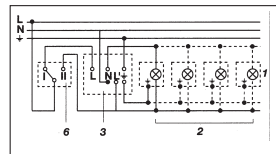

4. Allacciamento mediante deviatore per funzionamento con illuminazione continua e in automatico

Posizione I: funzionamento automatico

Posizione II: funzionamento manuale, illuminazione continua

Attenzione: non è possibile lo spegnimento dell'impianto bensì solo la commutazione del funzionamento tra Posizione I e Posizione II.

- 1) Per es. 1-4 x 100 W Lampade a incandescenza
- 2) Utenza, illuminazione max. 1000 W (vedere "Dati tecnici")
- 3) Morsetti di allacciamento dell' IS 180-2
- 4) Interruttore all'interno della casa
- 5) Interruttore in serie all'interno della casa, funzionamento manuale, funzionamento automatico
- 6) Deviatore all'interno della casa, funzionamento in automatico, illuminazione continua

Funzionamento/Cura

Il sensore a raggi infrarossi è stato studiato per la commutazione automatica della luce. L'apparecchio non è adatto all'applicazione in impianti di allarme speciali (antifurto), in quanto non dispone della sicurezza contro il sabotaggio prescritta per tali tipi di impianto.

Le condizioni atmosferiche possono influenzare il funzionamento del segnalatore di movimento. In caso di forti raffiche di vento, neve, pioggia o grandine si può verificare un intervento a sproposito, in quanto l'apparecchio non può riconoscere che gli improvvisi

sbalzi di temperatura provocati da tali fenomeni non provengono da fonti di calore che esso ha il compito di rilevare. In caso la lente di rilevamento fosse imbrattata, pulirla con un panno umido (senza utilizzare detersivi).

Disturbi di funzionamento

Disturbo	Causa	Rimedi
Il sensore IS 180-2 è privo di tensione	<ul style="list-style-type: none"> ■ fusibile difettoso, accensione non effettuata ■ corto circuito ■ interruttore principale su OFF 	<ul style="list-style-type: none"> ■ nuovo fusibile, accendete l'interruttore di rete, controllate la linea con un indicatore di tensione ■ controllate gli allacciamenti ■ accendete l'apparecchio
Il sensore IS 180-2 non si accende	<ul style="list-style-type: none"> ■ in funzionamento diurno, nella regolazione di luce crepuscolare l'apparecchio è stato impostato su funzionamento notturno ■ difetto di lampadina ad incandescenza ■ interruttore principale su OFF ■ difetto di fusibile ■ campo di rilevamento non impostato con direzione giusta 	<ul style="list-style-type: none"> ■ eseguite una nuova impostazione ■ cambiate lampadina ad incandescenza ■ accendete l'apparecchio ■ cambiate fusibile, eventualmente controllate l'allacciamento ■ regolate di nuovo
Il sensore IS 180-2 non si spegne	<ul style="list-style-type: none"> ■ movimento continuo sul campo di rilevamento ■ la lampada collegata è situata all'interno del campo di rilevamento e provoca una nuova accensione ad ogni cambiamento della temperatura ■ l'interruttore in serie all'interno della casa è impostato su funzionamento continuo 	<ul style="list-style-type: none"> ■ controllate il campo e se necessario effettuate una nuova regolazione o applicate una copertura ■ cambiate ossia coprite il campo ■ impostate l'interruttore in serie su funzionamento in automatico
Il sensore IS 180-2 si spegne e si accende in continuazione	<ul style="list-style-type: none"> ■ la lampada collegata si trova all'interno del campo di rilevamento ■ presenza di animali in movimento nel campo di rilevamento ■ presenza di una fonte di calore (per es. un aspiratore) nel campo di rilevamento 	<ul style="list-style-type: none"> ■ adattate o coprite il campo, aumentate la distanza ■ adattate o coprite il campo ■ adattate o coprite il campo
Il sensore IS 180-2 si accende a sproposito	<ul style="list-style-type: none"> ■ il vento muove alberi e cespugli nel campo di rilevamento ■ il sensore rileva il movimento di automobili che passano sulla strada ■ improvviso sbalzo di temperatura a causa del cambiamento delle condizioni atmosferiche (vento, pioggia, neve) o presenza di aria di scarico proveniente da ventilatori o finestre aperte 	<ul style="list-style-type: none"> ■ delimitate i campi con calotte di copertura ■ delimitate i campi con calotte di copertura ■ modificate il campo o montate il sensore in altro luogo

Garanzia di funzionamento

Questo prodotto STEINEL è stato costruito con la massima cura, con controlli di funzionamento e del grado di sicurezza in conformità alle norme vigenti in materia; vengono poi effettuati collaudi con prove a campione. La STEINEL si assume la garanzia di una fabbricazione ed un funzionamento perfetti. La garanzia si estende a 36 mesi ed inizia il giorno d'acquisto da parte dell'utilizzatore finale. Noi eliminiamo difetti riconducibili al materiale o alla fabbricazione; la prestazione della garanzia consiste in nostra discrezione nella riparazione o nella sostituzione dei pezzi difettosi. Il diritto alla prestazione di garanzia viene a decadere in caso di danni a pezzi soggetti ad usura nonché in caso di danni o difetti che sono da ricondurre ad un trattamento inadeguato o ad una cattiva manutenzione.

Sono esclusi dal diritto di garanzia gli ulteriori danni conseguenti che si verificano su oggetti estranei. La garanzia viene prestata solo se l'apparecchio viene inviato non smontato, ben imballato e accompagnato da una breve descrizione del difetto e dallo scontrino o dalla fattura (in cui siano indicati la data dell'acquisto e il timbro del rivenditore), al centro di assistenza competente.

Servizio di assistenza:
Con periodo di garanzia scaduto e nel caso di difetti che non danno diritto a prestazioni di garanzia, il nostro centro di assistenza può eseguire le relative riparazioni. Inviare il prodotto ben imballato al più vicino centro di assistenza.

36 mesi
GARANZIA
sulle funzioni

ES Instrucciones de montaje

Apreciado cliente:

Gracias por la confianza que nos ha dispensado al comprar este sensor infrarrojo STEINEL. Se ha decidido por un producto de alta calidad, producido, probado y embalado con el mayor cuidado.

Le rogamos se familiarice con estas instrucciones de montaje antes de instalarlo. Sólo una instalación y puesta en funcionamiento correcta del aparato garantizan un servicio duradero, fiable y sin fallos del mismo.

Le deseamos que disfrute durante mucho tiempo con su nuevo sensor infrarrojo.

Descripción del aparato

- 1 Tornillo de fijación
- 2 Cubierta decorativa
- 3 Lente (desmontable y giratoria para seleccionar la regulación básica del alcance de un máximo de 5 o 12 m)
- 4 Regulación crepuscular 2 – 2000 lux
- 5 Temporización 10 seg. – 15 min.
- 6 Lengüeta de encastre (carcasa abatible para el montaje y la conexión a la red)

Datos técnicos

Dimensiones:	(alt. x anch. x prof.) 120 x 76 x 56 mm
Potencia:	Bombillas incandescentes, máx. 1000 W con 230 V AC Tubo fluorescente, máx. 500 W con $\cos \varphi = 0,5$, carga inductiva con 230 V AC 6 x máx. 58 W, C ≤ 132 μF con 230 V AC ^{*)}
Tensión de alimentación:	230–240 V, 50 Hz
Ángulo de detección:	180° horizontal, 90° vertical
Alcance del sensor:	regulación básica 1: máx. 5 m regulación básica 2: máx. 12 m (regulación de fábrica) + regulación de precisión mediante cubiertas 1–12 m
Temporización:	10 seg. – 15 min. (regulación de fábrica: 10 seg.)
Regulación crepuscular:	2 – 2000 lux (regulación de fábrica: 2000 lux)
Tipo de protección:	IP 54

^{*)} Lámparas fluorescentes, bombillas de bajo consumo, lámparas LED con balastro electrónico (capacidad total de todos los balastros conectados por debajo del valor indicado).

El concepto

El IS 180-2 está equipado con dos sensores piroeléctricos de 120° que detectan la radiación térmica invisible de objetos en movimiento (personas, animales etc.). Esta radiación térmica registrada se transforma electrónicamente, activando un consumidor conectado (p. ej. una lámpara). Obstáculos

tales como paredes o cristales impiden la detección de una radiación térmica, con lo cual no se produce ningún tipo de activación. Con los dos piro sensores se alcanza un ángulo de detección de 180° con un ángulo de apertura de 90°. La lente es desmontable y giratoria. Esto permite dos

regulaciones básicas del alcance de un máximo de 5 o 12 m. Con los soportes murales adjuntos puede montarse el sensor infrarrojo fácilmente en esquinas de pared interiores y exteriores.

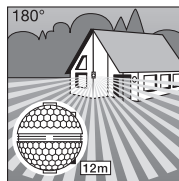

Alcance máx. 12 m

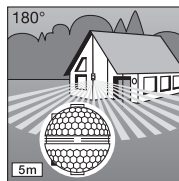

Alcance máx. 5 m

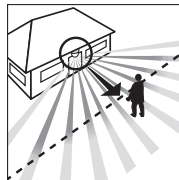

Sentido del movimiento: frontal

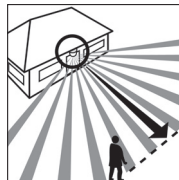

Sentido del movimiento: lateral

Importante: La detección de movimientos más segura se consigue montando el aparato lateralmente con relación al sentido del movimiento y evitando todo tipo de objetos que obstaculicen la visión del sensor (tales como árboles, muros etc.).

⚠ Indicaciones para la seguridad

- ¡Antes de realizar todo tipo de trabajos en el detector de movimientos desconecte la alimentación de tensión!
- Al efectuar el montaje debe hallarse la línea de conexión eléctrica libre de tensión. Por tanto, desconecte primero la corriente y compruebe que no hay tensión utilizando un comprobador de tensión.
- La instalación del sensor es un trabajo en la red eléctrica. Debe realizarse por tanto profesionalmente, de acuerdo con las normativas industriales para la instalación y la acometida.
- Tenga en cuenta que debe protegerse el sensor con un interruptor automático de 10 A. El cable de alimentación de red puede tener un

diámetro de 10 mm como máximo.

- Realice la regulación del período de alumbrado y la regulación crepuscular solamente con la lente montada.

Instalación/montaje en la pared

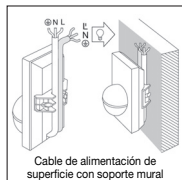
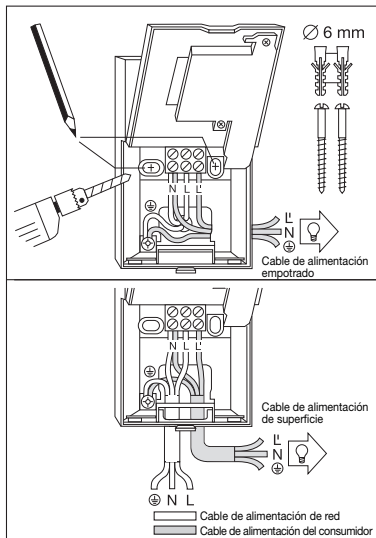

Observación: Para montaje en la pared puede utilizarse también el soporte mural para ángulo de pared interior, adjunto. El cable puede pasarse así cómodamente desde arriba hacia adelante por detrás del aparato y a través de la abertura de paso del cable de alimentación de superficie.

El lugar de montaje debe hallarse a una distancia mínima de 50 cm de cualquier lámpara debido a que la radiación térmica de la misma puede hacer que se active erróneamente el sensor. Para obtener los alcances indicados de 5/12 m, la altura de montaje debe ser de aprox. 2 m.

Pasos de montaje:

1. Retire la cubierta decorativa [2].
2. Suelte la lengüeta de encastre [6] y abra la mitad inferior de la carcasa.
3. Marque los orificios a taladrar.
4. Taladre los orificios e inserte los tacos (Ø 6 mm).
5. Rompa el orificio prerrecortado de la pared de la carcasa para introducir el cable según necesidad (para instalación empotrada o de superficie del cable de alimentación).
6. Pase el cable de alimentación de red y el del consumidor y conéctelos. Si el cable de alimentación es de instalación de superficie, utilice tapones obturadores.

a) Conexión del cable de alimentación de red

El cable de alimentación de red consta de 2 o 3 conductores:

L = fase
N = neutro
PE = toma de tierra ⊕
 En caso de dudas hay que identificar los conductores con un comprobador de tensión; a continuación desconecte de nuevo la tensión. La fase (**L**) y el neutro (**N**) se conectan al borne correspondiente. La toma de tierra se conecta al contacto de puesta a tierra (⊕). Naturalmente, el cable de alimentación de red puede llevar montado un interruptor para conectar y desconectar la tensión. Alternativamente, mediante un botón pulsador de apertura en el cable de alimentación de red, el sensor puede activarse manualmente por el periodo de tiempo ajustado.

b) Conexión del cable de alimentación del consumidor

El cable de conexión de la lámpara consta igualmente de 2 o 3 conductores. El conductor de corriente de la lámpara se monta en el borne señalizado con **L'**. El neutro se conecta al borne señalizado con **N** juntamente con el neutro del cable

de alimentación de red. La toma de tierra se conecta al contacto de puesta a tierra (⊕). **7.** Atornille la carcasa y ciérrala de nuevo. **8.** Acople la lente (alcance opcional máx. 5 m o 12 m) (véase el capítulo Regulación del alcance). **9.** Realice la regulación del periodo de alumbrado [5] y la regulación crepuscular [4]

(véase el capítulo Funciones). **10.** Acople la cubierta decorativa [2] y asegúrela con el tornillo de fijación [1] para evitar que la retiren sin autorización. **Importante:** La conexión con los conductores invertidos puede originar daños en el aparato.

Montaje de los soportes esquineros de pared

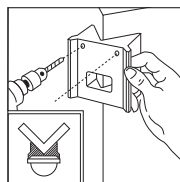
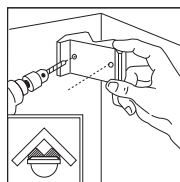

Con los soportes esquineros de pared adjuntos puede montarse el IS 180-2 cómodamente en ángulos de pared interiores y exteriores. Utilice el soporte esquinero de pared como plantilla para realizar los taladros. De ese modo se inicia el taladro en el ángulo correcto y el soporte esquinero de pared puede montarse sin problemas.

Funciones

Una vez realizada la conexión a la red, cerrada la carcasa y acoplada la lente, puede ponerse en funcionamiento la

instalación. Detrás de la cubierta decorativa [2] se ocultan dos posibilidades de regulación.

Importante: Realice la regulación del periodo de alumbrado y la regulación crepuscular solamente con la lente montada.

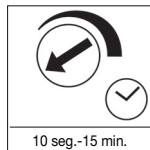

10 seg.-15 min.

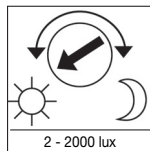

2 - 2000 lux

Temporización (regulación del periodo de alumbrado)

El periodo de alumbrado deseado de la lámpara puede regularse continuamente desde aprox. 10 seg. hasta 15 min. como máximo. Girando el tornillo de regulación hasta el tope izquierdo se obtiene

el tiempo mínimo de aprox. 10 seg., girándolo hasta el tope derecho se obtiene el tiempo máximo de aprox. 15 min. Para la regulación del campo de detección y para la prueba de funcionamiento se recomienda ajustar el tiempo mínimo.

Regulación crepuscular (punto de luz ambiental)

El punto de luz ambiental para conectarse el sensor puede regularse continuamente desde 2 hasta 2000 lux. Girando el tornillo de regulación hasta el tope izquierdo se obtiene funcionamiento a la luz del día con aprox. 2000 lux. Girando

el tornillo de regulación hasta el tope derecho se obtiene funcionamiento crepuscular con aprox. 2 lux. Para la regulación del campo de detección y para la prueba de funcionamiento a la luz del día debe hallarse el tornillo de regulación girado hasta el tope izquierdo.

Regulaciones básicas del alcance

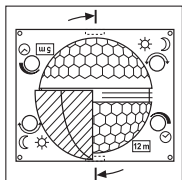

La lente del IS 180-2 está dividida en dos zonas de detección. Con una mitad de 5 m y con la otra mitad, un alcance máx. de 12 m (a una altura de montaje de aprox. 2 m). Una vez acoplada la lente (ésta debe encajarse bien en la guía), en la parte inferior derecha puede leerse el alcance máx. seleccionado de 12 m o 5 m.

La lente puede desenchavarse apalancando por un lado con un destornillador y acoplarse de nuevo según el alcance deseado.

Ejemplos

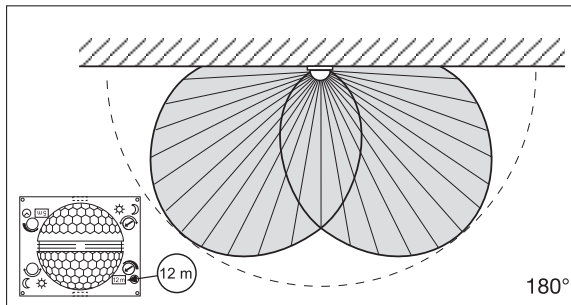
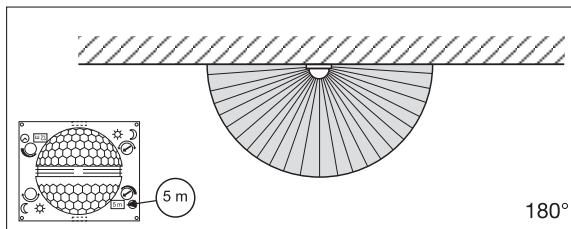

Regulación individual exacta con cubiertas

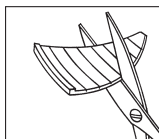

Para excluir zonas adicionales, como p. ej. caminos o terrenos colindantes, o bien para vigilarlos selectivamente, el campo de detección puede regularse con precisión acoplando cubiertas.

(Véase más abajo: Ejemplos para reducir el ángulo de detección y el alcance.)

Las cubiertas pueden separarse o cortarse con una tijera vertical u horizontalmente a lo largo de las divisiones prerranuradas. A continuación pueden acoplarse en la hendidura superior del centro de la lente. Finalmente, al colocar la cubierta decorativa quedan fijadas las cubiertas.

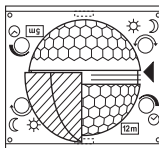

Ejemplos

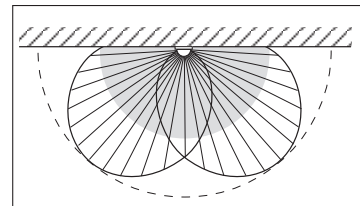
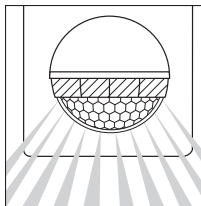
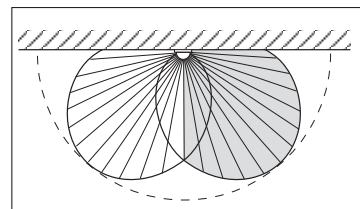
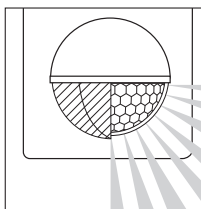

Ejemplos de conexión

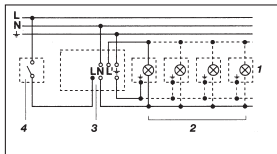

1. Lámpara sin conductor neutro

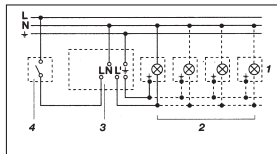

2. Lámpara con conductor neutro

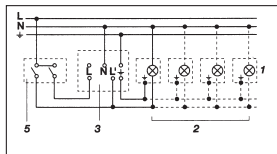

3. Conexión mediante un interruptor en serie para funcionamiento manual y automático

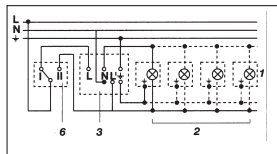

4. Conexión mediante un interruptor selector para funcionamiento permanente y automático

Posición I: Funcionamiento automático
Posición II: Funcionamiento manual para alumbrado permanente
Atención: El sistema no puede desconectarse; sólo puede elegirse entre la posición I y la II.

- 1) p. ej. 1-4 bombillas de 100 W
- 2) Consumidor, alumbrado máx. 1000 W (véase Datos técnicos)
- 3) Bornes de conexión del IS 180-2
- 4) Interruptor en el interior de la casa
- 5) Interruptor en serie en el interior de la casa, manual, automático
- 6) Interruptor selector en el interior de la casa, automático, alumbrado permanente

Funcionamiento/Cuidados

El sensor infrarrojo sirve para encender la luz automáticamente. No es apto para alarmas antirrobo especiales debido a que carece de la seguridad antisabotaje prescrita para las mismas. Las condiciones

meteorológicas pueden afectar al funcionamiento del detector de movimientos. Fuertes ráfagas de viento, la nieve, la lluvia y el granizo pueden provocar una activación, al no ser posible distinguirse entre cambios

de temperatura repentinos y fuentes térmicas. La lente de detección puede limpiarse con un paño húmedo (sin detergente) cuando esté sucia.

Fallos de funcionamiento

Fallo	Causa	Solución
IS 180-2 sin tensión	<ul style="list-style-type: none"> ■ fusible defectuoso, interruptor en OFF ■ cortocircuito ■ interruptor en OFF 	<ul style="list-style-type: none"> ■ cambiar fusible, poner interruptor en ON, comprobar la línea de alimentación con un comprobador de tensión ■ comprobar conexiones ■ poner interruptor en ON
IS 180-2 no se enciende	<ul style="list-style-type: none"> ■ en funcionamiento a la luz del día, regulación crepuscular ajustada para funcionamiento nocturno ■ bombilla defectuosa ■ interruptor en OFF ■ fusible defectuoso ■ campo de detección sin ajuste selectivo 	<ul style="list-style-type: none"> ■ volver a ajustar ■ cambiar bombilla ■ poner interruptor en ON ■ cambiar fusible y dado el caso comprobar conexión ■ volver a ajustar
IS 180-2 no se apaga	<ul style="list-style-type: none"> ■ movimiento permanente en el campo de detección ■ lámpara conectada se halla en el campo de detección y se enciende de nuevo debido a un cambio de temperatura ■ interruptor en serie del interior de la casa se halla en funcionamiento permanente 	<ul style="list-style-type: none"> ■ controlar campo de detección y dado el caso ajustar de nuevo o bien cubrir partes del sensor ■ reajustar campo de detección o bien cubrir partes del sensor ■ cambiar interruptor en serie a funcionamiento automático
IS 180-2 se enciende y apaga continuamente	<ul style="list-style-type: none"> ■ lámpara conectada se halla en el campo de detección ■ animales en movimiento en el campo de detección ■ fuente de calor (p. ej. campana extractora) en el campo de detección 	<ul style="list-style-type: none"> ■ reajustar campo de detección o bien cubrir partes del sensor, aumentar distancia ■ reajustar campo de detección o bien cubrir partes del sensor ■ reajustar campo de detección o bien cubrir partes del sensor
IS 180-2 se enciende inoportunamente	<ul style="list-style-type: none"> ■ el viento mueve árboles y matorrales en el campo de detección ■ detección de automóviles en la calle ■ cambio de temperatura repentino debido a las condiciones atmosféricas (viento, lluvia, nieve) o a ventiladores o ventanas abiertas 	<ul style="list-style-type: none"> ■ ocultar zonas con cubiertas ■ ocultar zonas con cubiertas ■ modificar campo de detección, cambiar lugar de montaje

Garantía de funcionamiento

Este producto STEINEL ha sido elaborado con el máximo esmero, habiendo pasado los controles de funcionamiento y seguridad previstos por las disposiciones vigentes, así como un control adicional de muestreo al azar. Steinel garantiza el perfecto estado y funcionamiento.

El período de garantía es de 36 meses comenzando el día de la venta al consumidor. Reparamos defectos de material o de fabricación, la garantía se aplicará a base de la reparación o el cambio de piezas defectuosas, según nuestro criterio. La prestación de garantía queda anulada para daños producidos en piezas de desgaste y daños y defectos originados por uso o mantenimiento inadecuados.

Quedan excluidos de la garantía los daños consecuenciales causados en objetos ajenos. La garantía solo será efectiva enviando el aparato no deshecho, con una breve descripción del fallo, ticket de caja o factura (con fecha de compra y sello del comercio), bien empaquetado, al correspondiente centro de servicio.

Servicio:
Una vez transcurrido el período de garantía o en caso de defectos no cubiertos por la misma, las reparaciones las lleva cabo nuestro departamento técnico. Rogamos envíen el producto bien empaquetado al centro de servicio más próximo.



PT Instruções de montagem

Estimado cliente

Agradecemos-lhe a confiança depositada em nós ao comprar este sensor de infravermelhos STEINEL. Trata-se de um produto de elevada qualidade produzido, testado e embalado com o máximo cuidado.

Antes de proceder à instalação, familiarize-se com estas instruções. Só uma instalação e colocação em funcionamento corretas podem garantir a longevidade do produto e um funcionamento fiável e isento de falhas.

Fazemos votos que tenha prazer ao trabalhar com o seu novo sensor de infravermelhos.

Descrição do aparelho

- 1 Parafuso de fixação
- 2 Tampa estilizada
- 3 Lente (amovível e rotativa para seleccionar o ajuste básico do alcance máx. de 5 m ou 12 m)
- 4 Regulação crepuscular 2 - 2000 lux
- 5 Ajuste do tempo 10 s - 15 min.
- 6 Patilha de fixação (caixa que pode ser aberta para montagem e ligação à rede)

Dados técnicos

Dimensões:	(a x l x p) 120 x 76 x 56 mm
Potência:	Lâmpadas incandescentes, máx. 1000 W a 230 V de CA Tubo fluorescente, máx. 500 W com $\cos \varphi = 0,5$, carga indutiva a 230 V de CA 6 x máx. a 58 W cada, C $\leq 132 \mu\text{F}$ com 230 V de CA ¹⁾
Ligação à rede:	230 - 240 V, 50 Hz
Ângulo de deteção	180° horizontal, 90° vertical
Alcance do sensor:	Ajuste básico 1: máx. 5 m Ajuste básico 2: máx. 12 m (regulação de fábrica) + ajuste preciso por palas 1-12 m
Ajuste do tempo:	10 s - 15 min. (regulação de fábrica: 10 s)
Regulação crepuscular:	2 - 2000 lux (regulação de fábrica 2000 lux)
Grau de protecção:	IP 54

¹⁾ Lâmpadas fluorescentes, lâmpadas economizadoras, candeeiros LED com balastro eletrónico (capacidade total de todos os balastros ligados inferior ao valor especificado).

O princípio

O IS 180-2 está equipado com dois sensores pirlétricos de 120°, que detetam a radiação térmica invisível proveniente de corpos em movimento (pessoas, animais, etc.). A radiação térmica, assim detetada, é convertida por meio de um sistema eletrónico, sendo

ligado a um ponto de consumo (p. ex. um candeeiro). Os obstáculos, como p. ex. muros ou vidros, não permitem a deteção de radiações térmicas, impossibilitando a comutação. Os dois sensores pirlétricos cobrem um ângulo de deteção de 180°, com um ângulo de abertura

de 90°. A lente é amovível e rotativa, o que possibilita duas regulações básicas do alcance máximo de 5 m ou 12 m. O sensor de infravermelhos pode ser facilmente montado em cantos e esquinas através dos suportes de fixação à parede fornecidos conjuntamente.

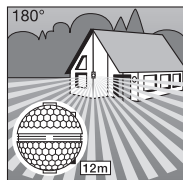

Alcance máx. 12 m

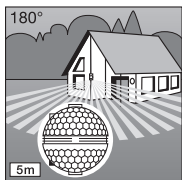

Alcance máx. 5 m

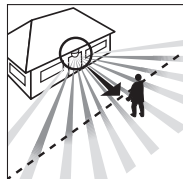

Aproximação: frontal

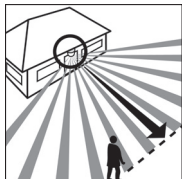

Aproximação: lateral

Importante: será possível detetar os movimentos de forma mais segura se o aparelho estiver instalado lateralmente em relação ao sentido de aproximação e se não houver obstáculos (como p. ex. árvores, muros, etc.), que impeçam a captação pelo sensor.

Instruções de segurança

- Antes de executar qualquer trabalho no detetador de movimento, desligue a corrente de alimentação!
- Durante a montagem, o cabo elétrico a conectar deve estar isento de tensão. Para tal, desligue primeiro a corrente e verifique se não há tensão, usando um medidor de tensão.

- A instalação do sensor consiste essencialmente em lidar com tensão de rede. Por esse motivo, terá de ser realizada de forma profissional, segundo as respetivas prescrições de montagem e as condições de conexão nacionais em vigor. (DE-VDE 0100, AT-ÖVE-EN 1, CH-SEV 1000)

- Tenha em atenção que o sensor tem de ser protegido com um disjuntor de proteção de condutores de 10 A. O diâmetro máximo do cabo de rede não pode ser superior a 10 mm.
- Regule a intensidade da luz ambiente e ajuste o tempo apenas com a lente instalada.

Instalação/Montagem na parede

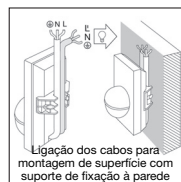
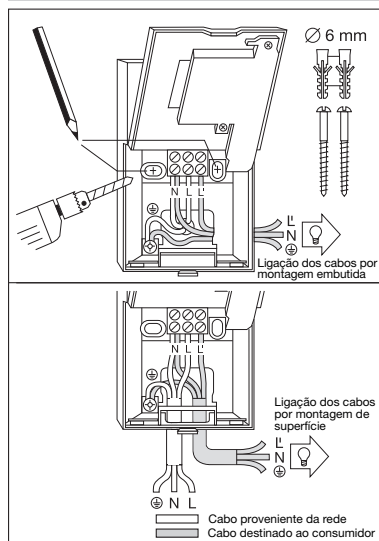

O local de montagem deve encontrar-se a uma distância mínima de 50 cm do candeeiro, pois a sua radiação térmica pode ocasionar falsos disparos do sensor. A altura de montagem deve perfazer aprox. 2 m, para permitir os alcances anunciados de 5/12 m.

Passos de montagem:

1. Tire a tampa estilizada [2].
2. Solte a patilha de fixação [3] e abra a metade inferior da caixa.
3. Marque os furos.
4. Faça os furos, coloque as buchas (Ø 6 mm).
5. Consoante o caso, montagem de superfície ou embutida, abra uma passagem para o cabo ou faça um furo na parede.
6. Introduza e conecte o cabo proveniente da rede e o cabo destinado ao consumidor. Use buíões vedantes, no caso de montagem saliente dos cabos.

a) Conexão do cabo proveniente da rede

O cabo proveniente da rede é formado por 2 a 3 fios:
L = fase
N = neutro
PE = fio de proteção à terra ⊕
Em caso de dúvida, procure identificar os cabos com um busca-polos; a seguir, volte a desligar a tensão.

A fase (**L**) e o neutro (**N**) são conectados de acordo com a ocupação dos bornes. O fio de proteção é fixado ao contacto de terra (⊕). Naturalmente que o cabo de rede pode estar montado um interruptor de rede do tipo "liga - desliga". Como alternativa, o sensor pode ser ativado manualmente através de uma tecla de contacto de rutura no cabo proveniente da rede.

b) Conexão do cabo destinado ao consumidor
O cabo destinado ao consumidor é também formado por 2 a 3 fios. A fase da lâmpada liga-se ao borne com a marca 'L'. O neutro liga-se ao borne com a marca 'N' partilhado pelo neutro do cabo proveniente da rede. O fio de proteção à

terra liga-se ao contacto de terra (⊕).
7. Aparafuse e volte a fechar a caixa.
8. Coloque a lente (alcance opcional, máx. 5 m ou 12 m) v. capítulo sobre o ajuste do alcance.
9. Ajuste o tempo [5] e a regulação crepuscular [4] (v. capítulo Funções).

10. Coloque a tampa estilizada [2] e fixe-a com o parafuso [1] para que não possa ser removida indevidamente.
Importante: Se trocar as ligações, pode danificar o aparelho.

Montagem do suporte de fixação à parede angular

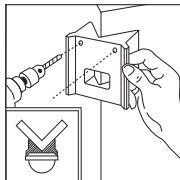
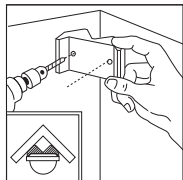

O IS 180-2 pode ser montado, comodamente, em cantos e em esquinas com a ajuda dos suportes de parede angulares fornecidos juntamente. Use o suporte de parede angular como molde para efetuar os furos. Desta maneira, o furo fica no ângulo correto e o suporte de fixação à parede angular pode ser montado sem problemas.

Funções

O sistema pode ser posto em funcionamento depois de realizar a ligação à rede, feche a caixa e coloque

lente. A tampa estilizada [2] oculta duas possibilidades de ajuste.

Retardamento na inativação (ajuste do tempo)

A duração desejada da luz da lâmpada pode ser ajustada progressivamente entre 10 s e 15 min. Quando o parafuso de ajuste se encontra no limite do lado esquerdo significa que está

Regulação crepuscular (limiar de resposta)

O limiar de resposta desejado pode ser ajustado continuamente de aprox. 2 a 2000 lux. Quando o parafuso de ajuste se encontra no limite do lado esquerdo, significa que está em regime diurno com

Importante: regular a intensidade da luz ambiente e ajustar o tempo apenas com a lente instalada.

regulado o tempo mínimo (aprox. 10 s). Quando o parafuso de ajuste se encontra no limite do lado direito significa que está regulado o tempo máximo (aprox. 15 min.). Recomendamos que ajuste o tempo mínimo para efeitos da regulação da área de detecção e para o teste de funcionamento.

aprox. 2000 lux. Quando está no limite do lado direito, significa que está em regime noturno com aprox. 2 lux. Para regular a área de detecção e proceder ao teste de funcionamento à luz do dia, o parafuso de ajuste tem de estar no limite esquerdo.

Ajustes básicos do alcance

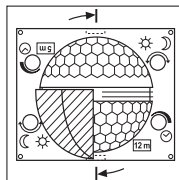

A lente do IS 180-2 está dividida em duas áreas de detecção. Com uma das metades obtém-se um alcance máx. de 5 m e com a outra um alcance máx. de 12 m (com altura de montagem de aprox. 2 m). Depois de colocar a lente (encaixar a lente com firmeza na guia prevista para este fim), o alcance

máx. selecionado de 12 m ou 5 m é indicado em baixo, do lado direito. Aplicando uma chave de fendas lateralmente, a lente pode ser desencaixada e recolocada na posição correspondente ao alcance pretendido.

Exemplos

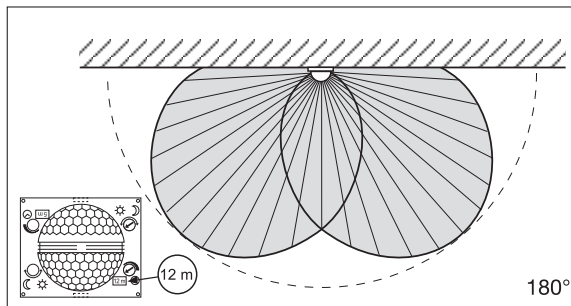
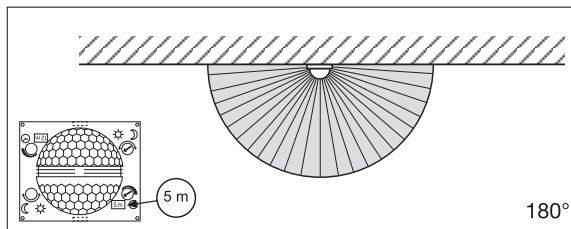

Ajuste preciso específico com palas

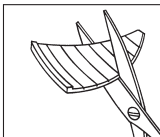

A área de detecção pode ser ajustada de forma exata através da colocação de palas, a fim de excluir ou vigiar seletivamente áreas extra como p. ex. passeios ou propriedades vizinhas. As palas podem ser separadas pelas divisões pré-marcadas ou cortadas com uma tesoura, quer na horizontal quer na vertical. Essas palas podem ser depois colocadas na reentrância mais acima a meio da lente. Depois de colocar a tampa estilizada elas ficam fixadas.

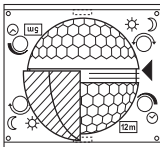

(Ver em baixo: exemplos de redução do ângulo de detecção e de limitação do alcance.)

Exemplos

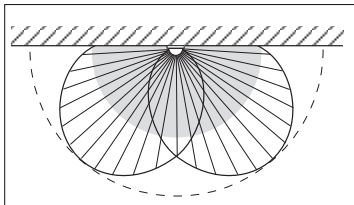
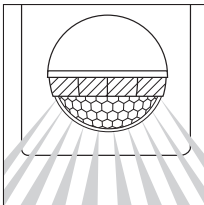
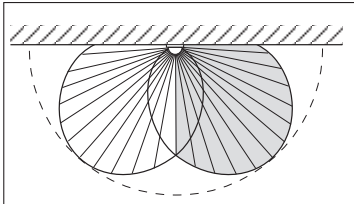
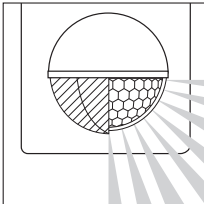

Exemplos de conexão

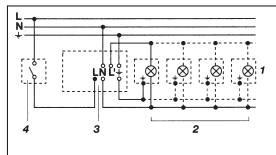

1. Candeeiro sem neutro

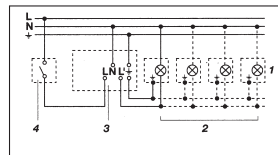

2. Candeeiro com neutro

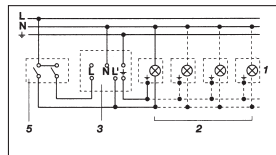

3. Conexão mediante comutador em série para modo manual e automático

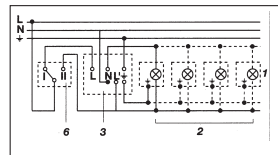

4. Conexão mediante comutador inversor para modo de luz permanente e automático

Posição I: Modo automático
Posição II: Modo manual, iluminação contínua
Atenção: não se pode desligar a instalação, só é possível selecionar uma das posições I e II.

- 1) por ex. 1 – 4 x lâmpadas incandescentes de 100 W
- 2) Consumidores, iluminação máx. 1000 W (ver Dados Técnicos)
- 3) Bornes de conexão do IS 180-2
- 4) Interruptor no interior da casa
- 5) Comutador em série no interior da casa, modo manual, automático
- 6) Comutador de escada no interior da casa, modo automático, luz contínua

Funcionamento/conservação

O sensor de infravermelhos é adequado para a ativação automática de luzes. O aparelho não se adequa a sistemas de alarme anti-rroubo especiais, uma vez que não está garantida a proteção contra sabotagem exigida

por lei. As influências climáticas podem deteriorar o funcionamento do detetor de movimento. As rajadas fortes de vento, a neve, a chuva e o granizo podem causar uma ativação errada, porque o sistema não

consegue distinguir entre alterações súbitas de temperatura e irradiação proveniente de fontes de calor. Se estiver suja, a lente de detecção pode ser limpa com um pano húmido (sem usar produtos de limpeza).

Falhas de funcionamento

Falha	Causa	Solução
IS 180-2 sem tensão	<ul style="list-style-type: none"> ■ Fusível queimado, não ligado ■ Curto-circuito ■ Interruptor de rede DESLIGADO 	<ul style="list-style-type: none"> ■ Fusível novo, ligar o interruptor de rede, verificar o condutor com medidor de tensão ■ Verificar as conexões ■ Ligar
IS 180-2 não liga	<ul style="list-style-type: none"> ■ Durante o regime diurno a regulação crepuscular está ajustada para o regime noturno ■ Lâmpada incandescente fundida ■ Interruptor de rede DESLIGADO ■ Fusível queimado ■ Área de deteção ajustada incorretamente 	<ul style="list-style-type: none"> ■ Reajustar ■ Substituir a lâmpada ■ Ligar ■ Fusível novo, verificar eventualmente a conexão ■ Reajustar
IS 180-2 não desliga	<ul style="list-style-type: none"> ■ Movimento constante na área de deteção ■ Candeeiro ligado está dentro da área de deteção e volta a ligar, devido à alteração térmica ■ Comuta para o regime contínuo através do comutador em série no interior da casa 	<ul style="list-style-type: none"> ■ Examinar a área e eventualmente reajustar ou cobrir com pala ■ Modificar a área ou cobrir com pala ■ Colocar o comutador em série em modo automático
IS 180-2 está sempre a LIGAR/DESLIGAR	<ul style="list-style-type: none"> ■ O candeeiro ligado está dentro da área de deteção ■ Encontram-se animais em movimento dentro da área de deteção ■ Fonte térmica (p.ex. exaustor) dentro da área de deteção 	<ul style="list-style-type: none"> ■ Modificar a área ou cobrir com pala, aumentar a distância ■ Modificar a área ou cobrir com pala ■ Modificar a área ou cobrir com pala
IS 180-2 liga inadvertidamente	<ul style="list-style-type: none"> ■ O vento agita árvores e arbustos na área de deteção ■ São detetados automóveis a passar na estrada ■ Alteração térmica súbita devido a influências climáticas (vento, chuva, neve) ou ar evacuado de ventiladores, janelas abertas 	<ul style="list-style-type: none"> ■ Suprimir áreas com as palas ■ Suprimir áreas com as palas ■ Modificar a área, mudar para outro local de montagem

Garantia de funcionamento

Este produto STEINEL foi fabricado com todo o zelo o seu funcionamento e segurança verificados, de acordo com as normas em vigor, e sujeito a um controlo por amostragem aleatória. A STEINEL garante o bom estado e o bom funcionamento do aparelho. O prazo de garantia é de 36 meses a contar da data de compra. Eliminamos falhas relacionadas com defeitos de material ou de fabrico. A garantia inclui a reparação ou a substituição das peças com defeito, de acordo com o nosso critério, estando excluídas as peças sujeitas a desgaste, os danos e as falhas originados por uma utilização ou manutenção incorreta.

Excluem-se igualmente os danos provocados noutros objetos estranhos ao aparelho. Os serviços previstos na garantia só serão prestados caso o aparelho seja apresentado bem embalado no respetivo serviço de assistência técnica, devidamente montado e acompanhado do tuião da caixa ou da fatura (data da compra e carimbo do revendedor) e de uma pequena descrição do problema.

Serviço de assistência: Depois de expirado o prazo de garantia ou em caso de falha não abrangida pela garantia, o nosso serviço de assistência técnica encarregar-se-á da reparação do seu aparelho. Basta enviar o produto bem acondicionado ao nosso centro de assistência técnica mais próximo de si.

36 meses
GARANTIA
de funcionamento

SE Montageanvisning

Bäste kund!

Tack för det förtroende du har visat oss genom att köpa din nya STEINEL IR-sensor. Den högvarldiga kvalitetsprodukten du har bestämt dig för har tillverkats, testats och förpackats med största





omsorg. Vi ber dig att noga läsa igenom denna montageanvisning innan du installerar apparaten. Korrekt installation och idrifttagning är en förutsättning för långvarig, tillförlitlig

och störningsfri drift. Vi hoppas att du får stor nytta av rörelsevakten.

Apparatbeskrivning

- 1 Fästskruv
- 2 Frontkåpa
- 3 Lins (kan tas bort och vridas för val av räckvidd max. 12 eller 5 m)
- 4 Skymningsinställning 2 – 2000 Lux
- 5 Tidsinställning 10 sekunder till 15 minuter
- 6 Spärrklack (uppfällbart lock vid montage och anslutning av kabel)

Tekniska data

Mått:	(H x B x T) 120x 76 x 56 mm
Effekt:	Minsta last 5 W, parallellkoppling är möjlig. Glödlampor, max. 1000 W vid 230 V AC Lysrör
	
	
	
	
Nätspänning:	230 – 240 V, 50 Hz
Bevakningsvinkel:	180° horisontellt, 90° vertikalt
Räckvidd:	Linsläge 1: max 5 m Linsläge 2: max 12 m (fabriksinställning) Finjustering med täckplattor.
Tidsinställning:	10 sek. – 15 min
Skymningsnivå:	2 – 2000 lux
Skyddsklass:	IP 54

¹⁾ Lysrör, lågenergilampor, LED-lampor med elektroniskt förkoppl. don (Observera att kapacitansen inte får överstiga ovan angivet värde).

Princip

Sensorn IS 180-2 är utrustad med två 120° pyrosensorer som känner av den osynliga värmestrålningen från kroppar i rörelse (människor, djur etc). Den registrerade värmestrålningen omvandlas på elektronisk väg och kopplas in en ansluten förbrukare (t.ex. en

lampa). Murar, fönster etc hindrar värmestrålningen från att nå fram till sensorn och den anslutna förbrukaren kopplas då inte in. Med de två pyro-sensornerna uppnås en bevakningsvinkel av 180° vid en öppningsvinkel av 90°. Linsen kan tas av och vridas för två grund-

inställningar av räckvidden: max. 5 eller 12 m. Med medföljande hörnfäste kan IR-sensorn enkelt monterars i inner- och på ytterhörn.

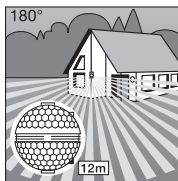

Räckvidd max. 12 m

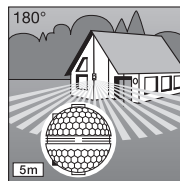

Räckvidd max. 5 m

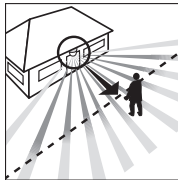

Rörelseriktning: Framåt

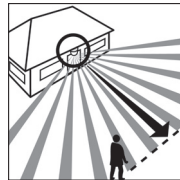

Rörelseriktning: I sidled

Obs: Den säkraste rörelsebevakningen uppnås när apparaten monterats i rätt vinkel mot rörelseriktningen och inga hinder finns i vägen för sensorn (t.ex. träd, murar etc). OBS - maximal räckvidd nås ej vid rörelse rakt emot sensorn.

⚠ Säkerhetsanvisningar

- Innan arbetet påbörjas med rörelsevakten måste spänningsförsörjningen kopplas bort!
- Inkoppling måste utföras i spänningsfritt tillstånd. Bryt strömmen och kontrollera med spänningsprovare att alla parter är spänningslösa. Därefter kan inkoppling ske.
- Eftersom sensorn installerats till nätspänningen måste arbetet utföras på fackmannamässigt sätt och enligt gällande starkströmsföreskrifter
- Notera att vaken ska säkras av med 10 A. Anslutande kabel får avmantlas max 10.
- Tids- och skymningsinställning skall endast göras med monterad lins.

Installation/väggmontage

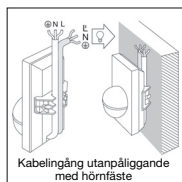
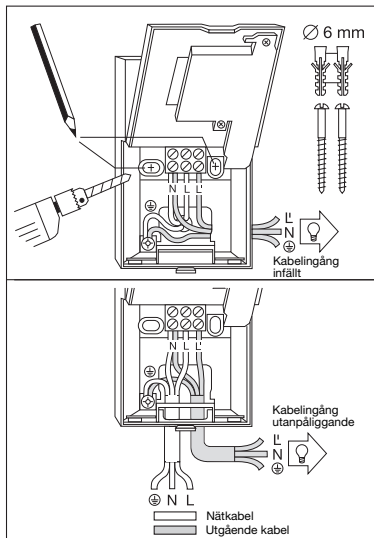

OBS: För montering på vägg kan även det bilagda hörnfäste för innerhörn användas. Kablarna förlägs bakom vaktan och dras genom öppningen för utanpåliggande ca.12m.

Monteringsplatsen skall vara minst 50 cm från belysning eftersom värmestrålningen från belysningen kan orsaka felutlösning av sensorn. För att de angivna räckvidderna 5 resp. 12 m skall uppnås skall monteringshöjden vara ca 2 m.

Montagesteg:

1. Ta av frontkåpan [2].
2. Lossa spärrhaken [5] och fäll upp undre fronthalvan.
3. Märk upp för borrhål.
4. Borra hålen och sätt vid behov i pluggar (Ø 6 mm).
5. Ta upp hål i sensorns vägg för utanpåliggande eller infälld kabel.
6. Dra igenom kabeln och anslut. Vid utanpåliggande kabel ska medföljande gummitätningar användas.

a) Anslutning av nätkabel
Nätkabel består av en 2-3-ledarkabel:

- L** = Fas
N = Nollledare
PE = Skyddsledare ⊕

Om man är osäker måste man identifiera kablarna med en spänningsprovare. Koppla sedan bort spänningen igen. Fas (L) och nollledare (N) skall anslutas enligt plintmärkning. Skyddsledaren skall klämmas fast mot jordskruven ⊕.

Sensorn kan naturligtvis förkopplas med en Till/ Frånbrytare.

b) Anslutning av utgående kabel

Även kabel till belastningen (t.ex. lamp) består av en 2-3 ledarkabel. Kabelns ledare ansluts till plint märkt L'. Nollledare ansluts till plint märkt N tillsammans med nollledaren från belastningen. Skyddsledaren

ansluts till jordskruven ⊕.

7. Skruva på huset och stäng igen.
8. Montera linsen (räckvidd valfritt max. 5 eller 12 m, se avsnittet om räckviddsinställning).
9. Gör läst- [5] och skymningsinställning [4] (se avsnitt Funktioner.)

10. Montera frontkåpa [2] och spärra den med lås-skruv [1] så att inte kan tas bort obehörigt.

OBS! Förväxling av parterna vid anslutning av nätpänningen kan leda till att sensorn skadas.

Montage på hörnfäste

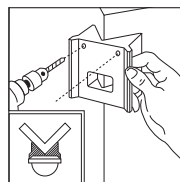
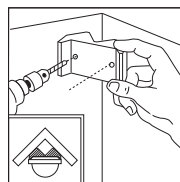

Med hörnfäste (medföljer) kan sensorn enkelt monteras i inner- och på ytterhörn. Använd hörnfästet som mall vid borrhoring av hålen. På så sätt kommer borrhölen i korrekt vinkel så att fästet kan monteras utan problem.

Funktioner

När vaktan är ansluten, linsen monterad och fronten på plats kan anläggningen

tas i drift. Två installations-möjligheter finns bakom frontkåpan [2].

Viktigt: Tids- och skymningsinställning skall endast göras med monterad lins.



10 Sek.-15. Min.

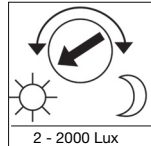

2 - 2000 Lux

Tidsfördröjning (Efterlystid)

Lampans efterlystid kan ställas in steglöst från ca 10 sekunder upp till max. 15 minuter. Ställskruvens vänstra ändläge ger den kortaste tiden ca 10 sekunder och höger ändläge den längsta

Skymningsinställning (aktiveringsströskel)

Önskad aktiveringsströskel för sensorn kan ställas in steglöst från ca 2 Lux till 2000 Lux. Ställskruvens vänstra ändläge betyder dagsljusdrift ca 2000 Lux.

tiden ca 15 minuter. Vid inställning av bevakningsområdet och för funktionstest är det lämpligast att den kortaste tiden är inställd.

Ställskruvens högra ändläge betyder skymningsdrift ca 2 Lux. Vid inställning av bevakningsområdet och för funktionstest vid dagsljus måste ställskruvan vara i vänster ändläge.

Inställning av räckvidd

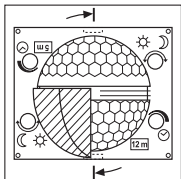

Linsen på IS180-2 är uppdelad i två bevakningsområden. Med den ena halvan uppnås en räckvidd av max. 5 m och med den andra en räckvidd av max. 12 m (vid en montagehöjd av ca 2 m).

När linsen är festsatt, anges det ner till höger vilken max. räckvidd (12 eller 5 meter) som är vald.

Linsen kan lossas ur sitt fäste med en skruvmejsel och sättas tillbaka enligt önskad räckvidd.

Exempel

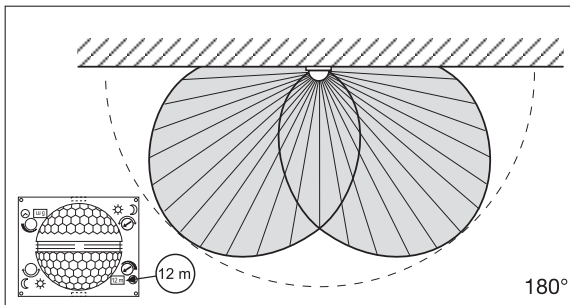
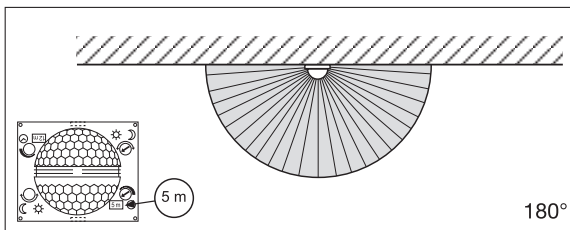

Individuell finjustering med täckplattor

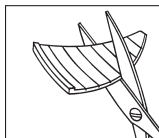

För att avgränsa vissa områden som t.ex. gångvägar eller granntomt kan bevakningsområdet fininställas genom montering av täckplattor. Täckplattorna kan brytas av eller klippas med sax längs den spårade indelningen i lodräta och vågräta avsnitt.

De kan sedan sättas in i den översta fördjupningen i mitten av linsen. När frontkåpan är festskruvad så sitter de fast permanent.

(Se nedan: Exempel på minskning av bevakningsvinkel och räckvidd.)

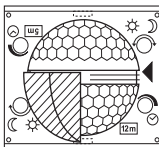

Exempel

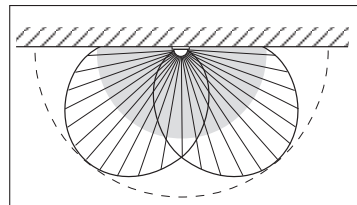
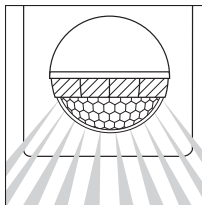
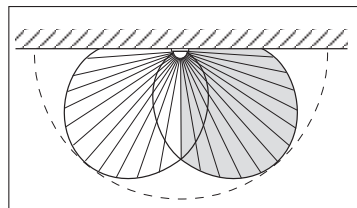
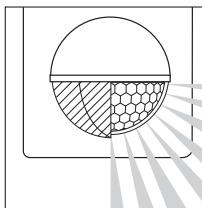

Kopplingsexempel

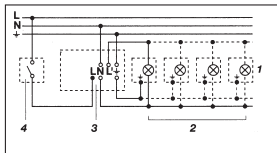

1. Belysning utan nolledare

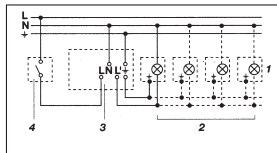

2. Belysning med befintlig nolledare

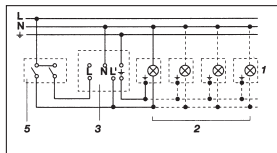

3. Koppling med 2-polig brytare för manuell och automatisk drift

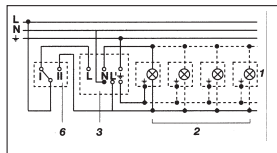

4. Koppling via 2-polig brytare för fast sken respektive automatisk drift

Läge I: Automatisk drift
Läge II: Manuell drift med kontinuerlig belysning
Observera: Frånkoppling av anläggningen är inte möjlig, bara driftsval mellan läge I och II.

- 1) T. ex. 1–4 x 100 W glödlampor
- 2) Belastning max 1000 W (se tekniska data).
- 3) Inkopplingsplintar för sensorn IS180-2
- 4) Inomhusbrytare
- 5) Inomhus 2-polig brytare, manuell drift/automatik
- 6) Inomhus växelbrytare för fast sken och automatisk drift

Drift/Skötsel

Rörelsevakt är avsedd för automatisk inkoppling av belysning. Apparaten är inte avsedd för professionella tjuvar, eftersom den inte uppfyller de krav som ställs mot övervakning och sabotage. Väderleksförhållandena

kan påverka rörelsevaktens funktion. Kraftiga vindbyar, snöfall, regn- och hagelskurkar kan orsaka felutlösning, eftersom de plötsliga temperaturskillnaderna inte kan skiljas från normala värmekällor.

Bevakningslinsen kan rengöras med en fuktig trasa (utan rengöringsmedel).

Driftstörningar

Störning	Orsak	Åtgärd
IS180-2 saknar spänning	<ul style="list-style-type: none"> ■ Defekt säkring, brytaren ej inkopplad ■ Kortslutning ■ Brytare AV 	<ul style="list-style-type: none"> ■ Byt säkring, slå till nätströmbrytaren. Testa med spänningsprovare ■ Kontrollera anslutningarna ■ Brytare PÅ
IS180-2 tändes ej belysningen	<ul style="list-style-type: none"> ■ Vid dagdrift, Skymningsinställningen inställd på nattdrift ■ Defekt glödlampa ■ Nätströmbrytaren fränslagen ■ Säkring defekt ■ Bevakningsområdet felinställt 	<ul style="list-style-type: none"> ■ Ändra inställningen till rätt läge ■ Byt glödlampa ■ Slå till strömbrytaren ■ Byt säkring, kontrollera ev. anslutningen ■ Justera inställningen
IS 180-2 bryter ej	<ul style="list-style-type: none"> ■ Ständig rörelse i bevakningsområdet ■ Inkopplade lampor befinner sig i bevakningsområdet och orsakar ny inkoppling genom temperaturinverkan ■ Inomhusbrytaren i läge för fast belysning 	<ul style="list-style-type: none"> ■ Kontrollera området och ställ in på nytt vid behov eller använd avskärmningar ■ Ändra inställning eller skärma av med täckplattor ■ Brytare i automatikläge
IS 180-2 kopplar ständigt till och från	<ul style="list-style-type: none"> ■ Inkopplade belysningar och vakt befinner sig i bevakningsområdet ■ Djur rör sig i området ■ Värmekällor (ventiler) befinner sig i bevakningsområdet 	<ul style="list-style-type: none"> ■ Ändra områdesinställningen eller avskärma, öka avståndet mellan vakt och belysning ■ Ändra områdesinställningen eller skärma av ■ Ändra områdesinställningen eller skärma av
IS 180-2 ger oönskade tändningar	<ul style="list-style-type: none"> ■ Rörelser från träd eller andra växter i området ■ Påverkan från bilar på gatan ■ Plötsliga temperaturförändringar genom vädrets inverkan (vind, regn, snö) eller fläktutlopp, öppna fönster 	<ul style="list-style-type: none"> ■ Avskärma området med täckplattor ■ Avskärma området med täckplattor ■ Ändra områdesinställningen eller flytta sensorn.

Funktionsgaranti

Denna STEINEL-produkt är tillverkad med största noggrannhet. Den är funktions- och säkerhetstestad enligt gällande föreskrifter och har därefter genomgått en stickprovskontroll. Steinel garanterar felfritt tillstånd och felfri funktion.

Garantin gäller i 36 månader från inköpsdagen. Vi åtgärdar bristfälligheter orsakade av material- eller tillverkningsfel. Garantin uppfylls genom reparation eller utbyte av bristfälliga delar efter vårt val. Garantin omfattar inte slitage och skador orsakade av felaktigt hanterande eller bristande underhåll och skötsel av produkten.

Följskador på främmande föremål ersätts ej. Garantin gäller endast då produkten, som inte får vara demonterad, sändes väl förpackad med kort beskrivning av felet och fakturakopia eller kvitto (inköpsdatum och stämpel) till vår representant eller lämnas till inköpsstället.

Service:

Efter garantins utgång eller vid fel som inte omfattas av garantin kan produkten repareras på vår verkstad. Skicka produkten väl förpackad till nästa service-ställe.



DK Monteringsvejledning

Kære kunde

Mange tak for den tillid, du har vist os ved at købe denne infrarøde sensor fra STEINEL. Du har valgt et produkt af høj kvalitet, som er fremstillet, testet og



emballeret med største omhu. Læs venligst monteringsvejledningen, før du monterer sensoren. For kun faglig korrekt installation og idrifttagning sikrer langvarig, pålidelig og fejlfri drift.

Vi ønsker dig god fornøjelse med den nye infrarøde sensor.

Beskrivelse

- 1 Sikringskrue
- 2 Designkappe
- 3 Linse (aftagelig og drejelig mhp. rækkeviddeindstilling på maks. 5 eller 12 m)
- 4 Skumringsindstilling 2 – 2000 lux
- 5 Tidsindstilling 10 sek. – 15 min.
- 6 Stoppeknap (kabinetet kan vippes op med henblik på montering og nettilslutning)

Tekniske data

Mål:	(h x b x d) 120 x 76 x 56 mm
Effekt:	Elpærer, maks. 1000 W ved 230 V AC
	Lysstofrør, maks. 500 W ved $\cos \varphi = 0,5$, induktiv belastning ved 230 V AC
	6 x maks. pr. 58 W, $C \leq 132 \mu\text{F}$ ved 230 V AC ^{*)}
	
Registreringsvinkel:	180° horisontalt, 90° vertikalt
Sensorens rækkevidde:	Grundindstilling 1: maks.5 m Grundindstilling 2: maks.12 m (fabriksindstilling) + finjustering vha. blændstykker 1–12 m
Tidsindstilling:	10 sek. – 15 min. (fabriksindstilling: 10 sek.)
Skumringsindstilling:	2 – 2000 lux (fabriksindstilling: 2000 lux)
Kapslingsklasse:	IP 54

^{*)} Lysstofpærer, energisparepærer, LED-lamper med elektronisk forkoblingsenhed (den samlede kapacitet for alle tilsluttede forkoblingsenheder er under den angivne værdi).

Princippet

IS 180-2 er udstyret med to 120°-pyro-sensorer, som registrerer den usynlige varmeudstråling fra genstande, der bevæger sig (mennesker, dyr etc.). Varmeudstrålingen omsættes elektronisk, og en tilsluttet bruger (f.eks. en lampe) tændes. Der registreres

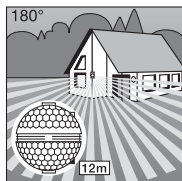

Rækkevidde maks. 12 m

ingen varmeudstråling gennem forhindringer som f.eks. mure eller vinduer, og der sker dermed heller ingen aktivering. Ved hjælp af de to pyro-sensorer opnås en registreringsvinkel på 180° med en åbningsvinkel på 90°. Linsen kan afmonteres og drejes. Dette

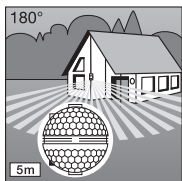

Rækkevidde maks. 5 m

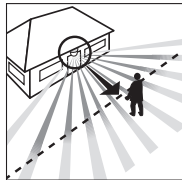

Bevægelsesretning: frontal



Bevægelsesretning: på tværs

giver mulighed for to rækkeviddeindstillinger på maks. 5 eller 12 m. Ved hjælp af de vedlagte vægbeslag kan den infrarøde sensor monteres i hjørner.

Vigtigt: Den bedste bevægelsesregistrering opnås, hvis apparatet monteres vinkelret i forhold til bevægelsesretningen, og der ikke er forhindringer (f.eks. træer, mure etc.), der blokerer udsynet.

- Bemærk, at sensoren skal sikres med et 10 A beskyttelsesrelæ. Netledningen må maksimalt have en diameter på 10 mm.
- Tids- og skumringsindstilling foretages først, når linsen er monteret.

Installation/vægmontering

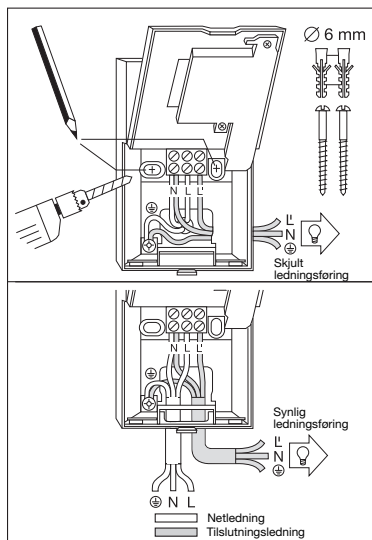

Sensoren bør monteres min. 50 cm fra lampen, da varmeudstrålingen kan medføre aktivering af sensoren. For at opnå den anførte rækkevidde på 5/12 m bør sensoren monteres i ca. 2 m højde.

Montering:

1. Tag designkappen 2 af
2. Løs stoppeknaesten 5, og vip den nederste halvdel af kabinettet op. Marker hullerne 4. Bør huller, og sæt dyllerne (Ø 6 mm) i
5. Forbered væggen til synlig eller skjult ledningsføring.
6. Træk net- og tilslutningsledningen, og tilslut dem. Anvend gummipropper ved synlig ledningsføring.

a) Tilslutning af netledning

Netledningen består af en 2- eller 3-leder ledning:

L = fase

N = nulleder

PE = beskyttelsesleder
Hvis du er i tvivl, skal du identificere ledningen med en spændingstester og herefter slå strømmen fra. Fase (L) og nulleder (N) tilsluttes iht. klemlisten. Beskyttelseslederen forbindes til jord (⊕).

I netledningen kan man naturligvis montere en tænd/sluk-kontakt. Som et alternativ kan sensoren i den indstillede periode aktiveres manuelt vha. en brydekontakt i netledningen.

Henvisning:

Benyt evt. det vedlagte hjørnebeslag til montering på væg. På den måde kan ledningerne nemt føres fra oven om bag apparatet og gennem hullet til synlig ledningsføring.

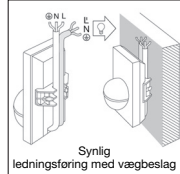

b) Tilslutning af tilslutningsledning

Lampens tilslutningsledning består ligeledes af en 2- eller 3-leder ledning. Lampens strømførende leder tilsluttes klemmen markeret med L. Nullederen monteres sammen med netledningens nulleder i klemmen markeret

med N. Beskyttelseslederen forbindes til jord (⊕).
7. Kabinettet monteres og lukkes igen.
8. Linsen sættes på rækkevidde hhv. maks. 5 eller 12 m) se kapitlet Rækkeviddeindstilling.
9. Tids- ⏱ og skumringsindstilling ⚙ foretages (se kapitlet Funktioner).

10. Designkappen ② monteres og sikres med sikringskruen ① mod ikke-tilladt afmontering.

Vigtigt: Ombytning af tilslutningerne kan medføre beskadigelse af apparatet.

Montering hjørnebeslag

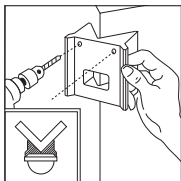
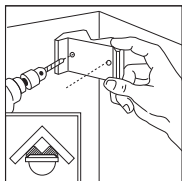

Med de vedlagte hjørnebeslag kan IS 180-2 hurtigt og nemt monteres i hjørner. Benyt hjørnebeslaget som skabelon, når der skal bores huller. Så får huller den rette vinkel, og hjørnebeslaget kan monteres uden problemer.

Funktioner

Når netledningen er tilsuttet, kabinettet er lukket og linsen er monteret, kan

apparatet tages i brug. Bag designkappen ② findes der to indstillingsmuligheder.

Vigtigt: Til tids- og skumringsindstilling skal linsen være monteret.



10 sek.-15. min.

Frakoblingsforsinkelse (tidsindstilling)

Den ønskede brændetid kan indstilles trinløst fra ca. 10 sek. til maks. 15 min. Justeringskruen helt til venstre betyder den korteste tid på ca. 10 sek., justeringskruen helt til højre

betyder den længste tid på ca. 15 min. Til indstilling af overvågningsområde og funktionstest anbefales den korteste tid.

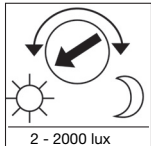

2 - 2000 lux

Skumringsindstilling (reaktionsværdi)

Sensorens ønskede reaktionsværdi kan indstilles trinløst fra ca. 2 lux til 2000 lux. Justeringskruen helt til venstre betyder drift i dagslys med ca. 2000 lux. Justeringskruen helt til

højre betyder skumringsdrift med ca. 2 lux. Til indstilling af overvågningsområde og funktionstest ved drift i dagslys skal justeringskruen drejes helt til venstre.

Rækkeviddeindstillinger

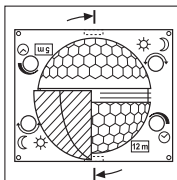

IS 180-2's linse er opdelt i to overvågningsområder. Med den ene halvdel opnås en rækkevidde på maks. 5 m, med den anden en rækkevidde på maks. 12 m (monteret i ca. 2 m højde). Når linsen er monteret (trykket helt ned i rillen), kan den vælges maks. rækkevidde på 12 eller 5 m aflæses nede til højre.

Linsen kan løses i siden med en skrutrækker og monteres i overensstemmelse med den ønskede rækkevidde.

Eksempler

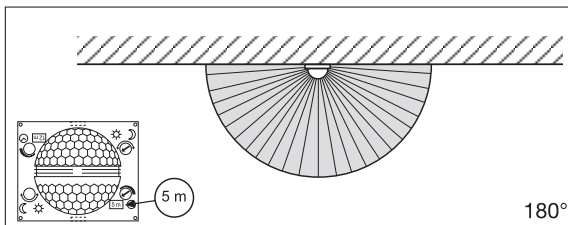

180°

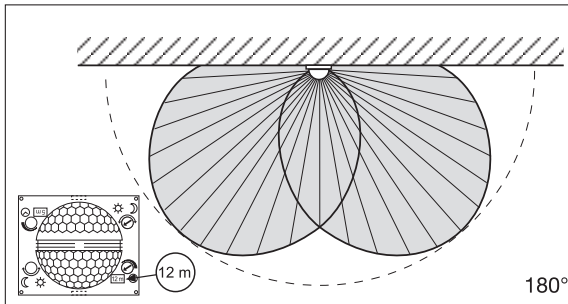

180°

Individuel finjustering med blændstykker

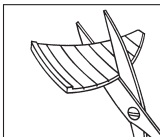

Ved hjælp af blændstykker er det muligt at afdække eller overvåge andre områder som f.eks. gangstier eller nabogrunde målrettet. Blændestykkerne kan afrives langs de lodrette og vandrette perforeringer eller klippes med en saks. Herefter monteres de i den øverste fordybning midt på linsen. De fikseres, når designkappen sættes på.

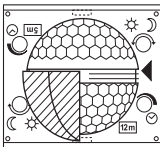

(Se nedenfor: Eksempler på minimering af registreringsvinkel og rækkevidde.)

Eksempler

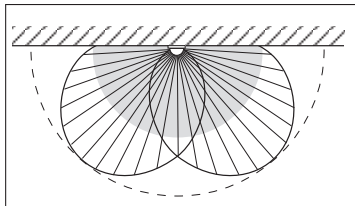
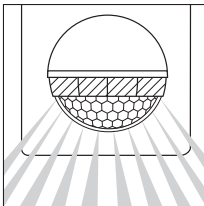
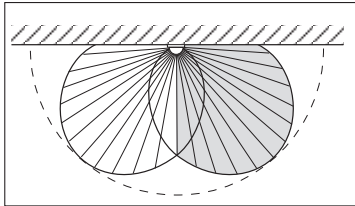
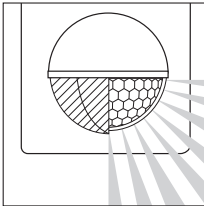

Tilslutningseksempler

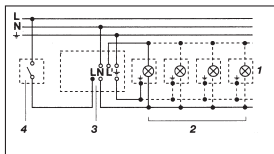

1. Lampe uden eksisterende nulleleder

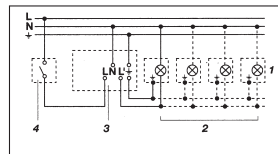

2. Lampe med eksisterende nulleleder

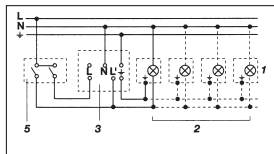

3. Tilslutning via seriekontakt til manuel og automatisk drift

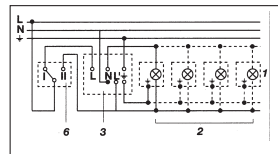

4. Tilslutning via skiftekontakt til konstant belysning og automatisk drift
Position I: Automatisk drift
Position II: Manuel drift, konstant belysning
Advarsel: Det er ikke muligt at slukke for anlægget. Der kan kun vælges mellem position I og position II.

- 1) F.eks. 1-4 x 100 W elpærer
- 2) Bruger, belysning maks. 1000 W (se Tekniske data)
- 3) IS 180-2's tilslutningsklemmer
- 4) Kontakt inde i huset
- 5) Seriekontakt inde i huset, manuel, automatisk
- 6) Skiftekontakt inde i huset, automatisk, konstant belysning

Drift/vedligeholdelse

Den infrarøde sensor er fremstillet til automatisk tænd/sluk af lys. Apparatet er ikke velegnet til specielle trykverialarmer, da den foreskrevne sabotagesikkerhed

mangler. Vejret kan påvirke sensorens funktion. Stærk vind, sne, regn, hagl kan medføre fejlfaktivering, idet pludselige temperatursvingninger ikke kan adskilles fra

varekilder. Linsen kan ved tilmudsning rengøres med en fugtig klud (uden rengøringsmiddel).

Driftsforstyrrelser

Fejl	Årsag	Afhjælpning
IS 180-2 uden spænding	<ul style="list-style-type: none">■ Defekt sikring, ikke tændt■ Kortslutning■ Tænd/sluk-kontakt slukket	<ul style="list-style-type: none">■ Ny sikring, tænd for tænd/sluk-kontakten, test ledningen med en spændingstester■ Kontroller tilslutningerne■ Tænd
IS 180-2 tænder ikke	<ul style="list-style-type: none">■ Ved brug i dagslys, skumringsindstillingen er indstillet på nat■ Elpære defekt■ Tænd/sluk-kontakten slukket■ Defekt sikring■ Overvågningsområdet er ikke indstillet korrekt	<ul style="list-style-type: none">■ Indstil på ny■ Udskift pæren■ Tænd■ Ny sikring, kontroller evt. tilslutningen■ Juster på ny
IS 180-2 slukker ikke	<ul style="list-style-type: none">■ Konstant bevægelse i overvågningsområdet■ Tændt lampe i overvågningsområdet og tænder på ny pga. temperaturændringer■ Seriekontakten inde i huset står på konstant drift	<ul style="list-style-type: none">■ Kontroller og evt. juster eller afdæk området■ Ændr eller afdæk området■ Seriekontakten står på automatik
IS 180-2 tænder/slukker hele tiden	<ul style="list-style-type: none">■ Tændt lampe i overvågningsområdet■ Dyr i overvågningsområdet■ Varmekilder (f.eks. udtag fra emhætte) i overvågningsområdet	<ul style="list-style-type: none">■ Indstil eller afdæk området på ny, og afstanden■ Indstil eller afdæk området på ny■ Indstil eller afdæk området på ny
IS 180-2 tænder/uønsket	<ul style="list-style-type: none">■ Vinden bevæger træer og buske i overvågningsområdet■ Registrerer biler på vejen■ Pludselige temperatursvingninger pga. vejret (vind, regn, sne) eller luft fra ventilatorer eller åbne vinduer	<ul style="list-style-type: none">■ Afdæk områder med blændestykker■ Afdæk områder med blændestykker■ Ændr området, flyt monteringssted

Funktionsgaranti

Dette Steinel-produkt er fremstillet med største omhu, funktions- og sikkerhedstestet iht. de gældende forskrifter samt underlagt stikprøvekontrol. Steinel garanterer for upåklagelig beskaffenhed og funktion. Garantien gælder 36 måneder fra den dag, produktet er solgt til forbrugeren. Vi afhjælper mangler, der skyldes materiale- eller fabriksfejl, og garantien ydes i form af reparation eller udskiftning af defekte dele efter vores valg. Der ydes ikke garanti ved skader på sliddele, ej heller ved skader og mangler, der er opstået pga. ukorrekt behandling og vedligeholdelse.

Yderligere følgeskader på fremmede genstande dækkes ikke. Garantien gælder kun, hvis den ikke-adskilte enhed sammen med en beskrivelse af fejlen, kassebon eller faktura (købsdato og forhandlerstempel) sendes veleballeret til den pågældende serviceafdeling.

Service:
Når garantiperioden er udløbet, eller der opstår mangler, der ikke er dækket af garantien, foretages reparationer af vores fabriksservice. Send venligst produktet veleballeret til nærmeste serviceafdeling.



FI Asennusohje

Arvoisa asiakas,

olet ostanut STEINEL-infrapunatunnistimen. Kiitämme saamastamme luottamuksesta. Olet hankkinut arvokkaan laatu tuotteen, joka on valmistettu, testattu ja pakattu erittäin huolellisesti.

Tutustu ennen tunnistimen asennusta tähän asennusohjeeseen. Ainoastaan asianmukainen asennus ja käyttöönotto takaavat tunnistimen pitkäaikaisen, luotettavan ja häiriöttömän toiminnan.

Toivotamme sinulle paljon iloa uudesta intrapunatunnistimesta.

Laitteen osat

- 1 Kiinnitysruuvi
- 2 Tunnistimen suojus
- 3 Linssi (voidaan irrottaa ja kääntää, jolloin voidaan valita toimintaetäisyyden perusasetukseksi 5 m tai 12 m)

- 4 Hämäräkytkimen säätö 2 – 2000 luksia
- 5 KytKentäajan asetus 10 s – 15 min

- 6 Lukitusnokka (kotelo voidaan kääntää auki asennusta ja verkkoliitäntää varten)

Tekniset tiedot

Mitat:	(K x L x S) 120 x 76 x 56 mm
Teho:	Hehkulamput, enint. 1000 W, 230V AC Loistelampun, enint. 500 W, $\cos \varphi = 0,5$ induktiivinen, 230 V AC
	6 x enint. 58 W, $C \leq 132 \mu\text{F}$, 230 V AC ^{*)}
Verkkoliitäntä:	230 – 240 V, 50 Hz
Toimintakulma	180° vaakatasossa, 90° pystytasossa
Tunnistimen toiminta-alue:	perusasetus 1: enint. 5 m perusasetus 2: enint. 12 m (tehtaalla suoritettu asetus) + hienosäätö linsin suojuksilla 1–12 m
KytKentäajan asetus:	10 s – 15 min (tehtaalla suoritettu asetus: 10 s)
Hämräkytkimen säätö:	2 – 2000 luksia (tehtaalla suoritettu asetus: 2000 luksia)
Suojausluokka:	IP 54

^{*)} Loistelampun, energiansäätölampun, LED-lampun ja elektroninen liitäntälaite (kaikkien liitäntälaitteiden yhteinen kokonaiskapasitanssi alle ilmoitettu arvon).

Toimintaperiaate

IS 180-2 on varustettu kahdella 120° pyrosähköisellä tunnistimella, jotka havaitsevat liikkuvista ihmisistä, eläimistä jne. lähtevän näkymättömän lämpösäteilyn. Lämpösäteily muun-netaan elektronisesti, jolloin liitettävä laite (esim. valaisin) kytkey-

tyy päälle. Erilaiset esteet (esim. seinä tai lasiruudut) estävät tunnistuksen eikä laite tällöin kytkeydy. Kahden pyrotunnistimen ansiosta saavutetaan 180° toimintakulma ja 90° avautumiskulma. Linssi voidaan ottaa pois ja sitä voidaan

kääntää. Tämä mahdollistaa toimintaetäisyyden kaksi eri perusasetusta (enint. 5 m ja 12 m). Infrapunatunnistimen kiinnitys sisä- ja ulkokuulmiin on helppoa vakiovarusteena olevilla seinäpidikkeillä.

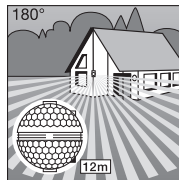

Toimintaetäisyys enint. 12 m

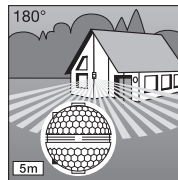

Toimintaetäisyys enint. 5 m

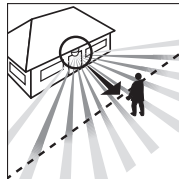

Kulkusuunta: kohtisuoraan

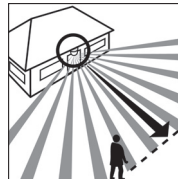

Kulkusuunta: sivusuunnassa

Tärkeää: Tunnistin tapahtuu luotettavimmin, kun tunnistin asennetaan siten, että kulku suuntautuu siihen nähden sivusuunnassa eikä puita tai seinä ole esteenä.

Turvaohjeet

- Katkaise virta, ennen kuin suoritat infrapunatunnistimelle mitään toimenpiteitä!
- Asennettavassa sähköjohdossa ei saa asennuksen yhteydessä olla jännitettä. Katkaise ensin virta ja tarkista jännitteettömyys jännitteenkoittimella.
- Tunnistin liitetään verkkojännitteeseen. Liitännän saa suorittaa ainoastaan alan ammattilainen asennusta ja liitäntää koskevien yleisten määräysten ja vaatimusten mukaisesti (DE-VDE 0100, AT-ÖVE-EN 1, CH-SEV 1000)

- Huomaa, että tunnistin on suojattava 10 A-johdonsuojakytkimellä. Verkkojohdon halkaisija saa olla enintään 10 mm.
- Säädä kytkentäaika ja hämräkytkin vain, kun linssi on asennettu paikalleen.

Asennus/asennus seinään

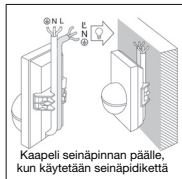
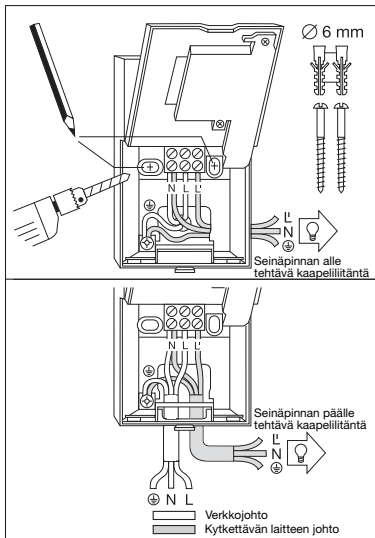

Huom: Seinäasennuksessa voidaan käyttää tunnistimen mukana olevaa kulmaseinäpidikettä. Kaapelit on tällöin helppo johtaa ylhäältä laitteen takaa seinänpinnan päälle kaapeliuukon läpi.

Tunnistimen kiinnityspaikan tulisi olla vähintään 50 senttimetrin etäisyydellä valaisimesta, sillä sen lämpösteily voi aiheuttaa tunnistimelle virhetoimintoja. Tunnistin on kiinnitettävä noin 2 metrin korkeuteen, jotta mainitut 5/12 metrin toimintaetäisyydet saavutetaan.

Asennuksen vaiheet:

1. Vedä tunnistimen suojuksen [2] irti, **2.** Avaa lukitusnokka [6] ja käännä kotelon alempi puolisko auki, **3.** Merkitse porausreiät, **4.** Poraa reiät, aseta tulpat (Ø 6 mm),

5. Tee lävistysreiät kaapeleiden sisäänvientiä varten seinänpinnan alle tai päälle laitettavalle kaapeliiliitäntä-näle. **6.** Pujota verkkoakaapeli ja laitteen kaapeli paikoilleen ja liitä. Käytä seinänpinnan päälle tehtävässä liitännässä tiivistystulppia

a) Verkkojohdon liittäminen
Verkkjohtona käytetään 2-3-napaista kaapelia:

L = vaihe
N = nolajohdin
PE = suojamaajohdin
Epäselvissä tapauksissa kaapelit on tarkistettava järjestyksenohjeella; katkaise sen jälkeen virta. Vaihe (**L**) ja nolajohdin (**N**) liitetään liittinyhdykseen. Suojamaajohdin liitetään erikseen merkittyyn suojamaan ruuviiliitimeen (⊕).

Verkkjohtoon voidaan luonnollisestikin asentaa virtakytkin, jolla virta voidaan katkaista. Tunnistin voidaan vaihtoehtoisesti aktiivoida manuaalisesti verkkoytimellä. Tunnistin kytketty tällöin ennalta asetetuksi ajaksi.

b) Laitteen syöttöjohdon liittäminen

Syöttöjohtona käytetään myös 2-3-napaista kaapelia. Laitteen virallinen johdin asennetaan **L'** merkittyyn liittimeen. Nollajohdin kytketään yhdessä verkkojohdon nolajohdinten kanssa **N**

kirjaimella merkittyyn liittimeen. Suojamaajohdin kytketään erikseen merkittyyn suojamaan ruuviiliitimeen (⊕). **7.** Ruuvaa kotelo kiinni ja liitä. **8.** Pistä linssi paikoilleen (toimintaetäisyys koke enint. 5 m tai 12 m) ks. luku Toimintaalueen säätö.

9. Aseta kytkentäaika [5] ja säädä hämäräkytkin [4] (ks. luku "Toiminta"). **10.** Pistä suojuksen [2] paikoilleen ja varmista lukitusruuvilla [1] taholta irrottamista vastaan. **Tärkeää:** väärät liitännät voivat vaurioittaa laitetta.

Kulmaseinäpidimen asennus

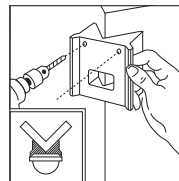
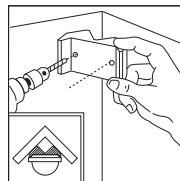

IS 180-2 on helppo kiinnittää sen mukana toimitetulla kulmaseinäpidikkeellä sisä- ja ulkokulmiin. Poraa reiät käyttäen apunasi kulmaseinäpidikettä. Saat näin asettua porausreiän oikeaan kulmaan ja kulmaseinäpidikkeen asennus on helppoa.

Toiminta

Laitte voidaan ottaa käyttöön, kun tunnistin on liitetty, kotelo on suljettu ja linssi asetettu

paikoilleen. Suojuksen [2] takana on kaksi säätömahdollisuutta.

Tärkeää: Aseta kytkentäaika ja säädä hämäräkytkin vain, kun linssi on paikoillaan.

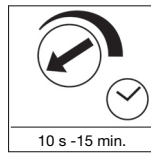

10 s - 15 min.

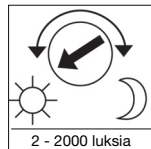

2 - 2000 luksia

Kytkentäajan asetus

Valaisimen kytkentäaika voidaan asettaa portaatomasti n. 10 sekunnin - erint. 15 minuutin välille. Kun säädin käännetään sen vasempaan ääriasentoon, on asetettu lyhin mahdollinen aika (n. 10 s). Kun säädin käännetään sen oikeaan

ääriasentoon, on säädetty pisin mahdollinen kytkentäaika (n. 15 min). Valaisimen kytkentäaika kannattaa asettaa pienimmäksi mahdolliseksi toiminta-alueen asetuksen ja toiminnan testauksen ajaksi.

Hämäräkytkimen säätö (Kytkeytymiskynnys)

Valaisimen haluttu kytketymiskynnys voidaan säätää portaatomasti n. 2 luksin - 2000 luksin välillä. Kun säädin käännetään sen vasemmanpuoleiseen ääriasentoon, valaisin on asetettu n. 2000 luksin

päiväkäyttöön. Kun säädin käännetään sen oikeanpuoleiseen ääriasentoon, valaisin on asetettu n. 2 luksin yökäyttöön. Säätimeen on oltava vasemmanpuoleisessa ääriasennossa, kun toiminta-alue säädetään ja toimintatila suoritetaan päivänvallosa.

Toiminta-alueen perusasetukset

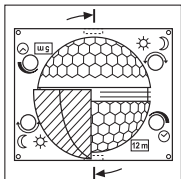

IS 180-2:n linssi on varustettu kahdella reagointi-alueella. Toisella puoliskolla saadaan aikaan enint. 5 metrin toimintaetäisyys, toisella puoliskolla enintään 12 metrin toimintaetäisyys (kun asennuskorkeus on 2 m). Kun linssi on asennettu paikoilleen (kiinnittä linssi sitä varten olevaan ohjaimen), valittu suurin mahdollinen toimintaetäisyys

(12 m tai 5 m) voidaan tarkistaa oikeasta alueunasta. Linssi voidaan irrottaa sivuttain ruuvimeisselillä ja asettaa paikoilleen halutun toimintaetäisyyden mukaisesti.

Esimerkkejä

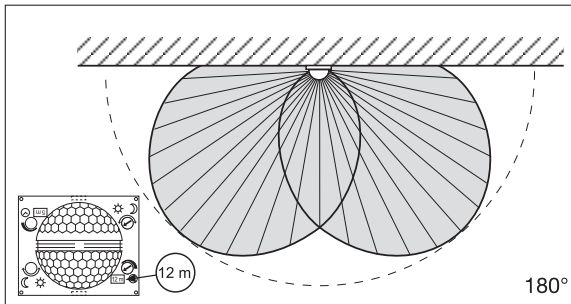
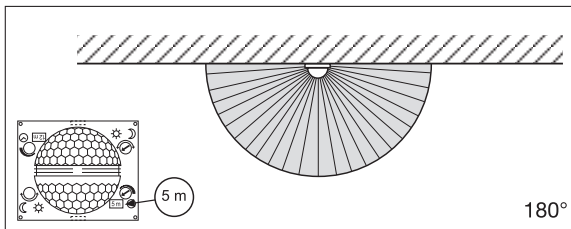

Yksilöllinen hienosäätö linssin suojuksilla

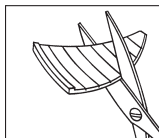

Mukana toimitettujen linssin suojalevyjen avulla tunnistimen toimintakulma voidaan rajata tarkasti. Niiden avulla voidaan rajata pois esim. naapuritontit tai jalkakäytävät tai suunnata valvonta tietyille alueille.

(Katso alhaalla: Esimerkkejä toimintakulman ja toimintaetäisyyden pienentämisestä.)

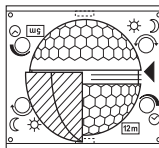

Suojalevyt voidaan irrottaa tai leikata saksilla vaaka- ja pystyuria pitkin. Ne voidaan ripustaa linssin keskiosan ylämpään syvennykseen. Ne kiinnittyvät, kun tunnistimen suojuks asetetaan paikoilleen.

Esimerkkejä

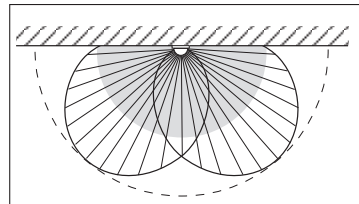
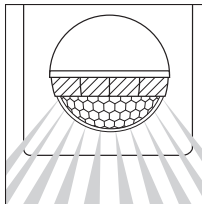
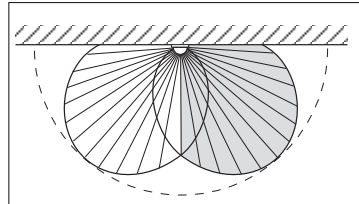
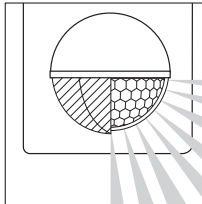

Liitäntäesimerkkejä

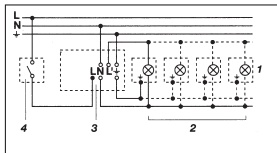

1. Valaisin, kun nolajohdinta ei ole

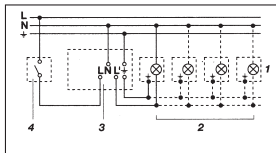

2. Valaisin, kun nolajohdin on

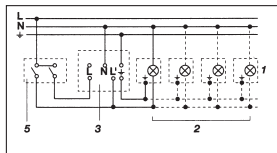

3. Liitäntä sarjakytkimen kautta käsinkäyttöä ja automaattikäyttöä varten

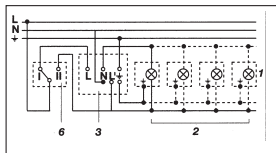

4. Liitäntä vaihtokytkimen kautta jatkuvaa valaistusta ja automaattikäyttöä varten
Asento I: automaattikäyttö
Asento II: käsinkäyttö jatkuva valaistus
Huom: Laitetta ei voi kytkeä pois päältä, mahdollista vaihdella ainoastaan asentojen I ja II välillä.

- 1) esim. 1 – 4 x 100 W hehklamppua
- 2) laite, valaistus enint. 1000 W (katso tekniset tiedot)
- 3) IS 180-2:n liittimet
- 4) talossa oleva kytkin
- 5) talossa oleva sarjakytkin, käsinkäyttö, automaatiikka
- 6) talossa oleva vaihtokytkin, automaatiikka, jatkuva valaistus

Käyttö/hoido

Infrapunatunnistin soveltuu valon automaattiseen kytkentään. Laitte ei sovellu käytettäväksi erityisten murtohälytysjärjestelmien kanssa, sillä siitä puuttuu määrärausten mukainen suojaus sabotaaasin varalta.

Sääolosuhteet voivat vaikuttaa tunnistimen toimintaan. Voimakkaat tulenpuuskat sekä lumi-, vesi- ja raesateet saattavat aiheuttaa virhetoimintoja, koska tunnistin ei erota säässä tapahtuvia äkillisiä lämpö-

tilan vaihteluita lämmönlähteistä. Tunnistimen linssi voidaan puhdistaa kostealla rievulla (älä käytä puhdistusaineita).

Käyttöhäiriöt

Häiriö	Syy	Häiriön poisto
IS 180-2 ilman jännitettä	<ul style="list-style-type: none"> ■ sulake on palanut ■ oikosulku ■ laite on sammutettu katkaisimella 	<ul style="list-style-type: none"> ■ uusi sulake, kytke verkkokatkaisin päälle, tarkista johto jännitteenkoettimella ■ tarkista liitännät ■ kytke laite päälle
IS 180-2 ei kytkevdy	<ul style="list-style-type: none"> ■ päiväkäytössä hämäräkytkin asetettu yökäyttöön ■ valaisin viallinen ■ valo sammutettu katkaisimella ■ sulake palanut ■ toiminta-alueita ei suunnattu oikein 	<ul style="list-style-type: none"> ■ säädä uudelleen ■ korjaa valaisin ■ sytytä valo ■ uusi sulake, tarkista liitäntä tarvittaessa ■ säädä alue uudelleen
IS 180-2 ei kytke pois	<ul style="list-style-type: none"> ■ jatkuva liikehdintä toiminta-alueella ■ toiminta-alueella on valaisin ja kytkeytyy lämpötilan muutoksen takia uudelleen ■ kytkeyty valaisemaan jatkuvasti talossa olevan sarjakytkimen kautta 	<ul style="list-style-type: none"> ■ tarkista alue ja säädä tarvittaessa uudelleen tai peitä osa linssistä ■ muuta aluetta/peitä osa linssistä ■ aseta sarjakytkin automaattikäyttöön
IS 180-2 kytkee päälle ja pois jatkuvasti	<ul style="list-style-type: none"> ■ toiminta-alueella on valaisin ■ toiminta-alueella liikkuu eläimiä ■ toiminta-alueella on lämmönlähde (esim. liesituuletin) 	<ul style="list-style-type: none"> ■ muuta aluetta/peitä osa linssistä, suurena etäisyyttä ■ muuta aluetta/peitä osa linssistä ■ muuta aluetta/peitä osa linssistä
IS 180-2 kytkeytyy ei-toivotusti	<ul style="list-style-type: none"> ■ tuuli liikuttelee puita ja pensaita toiminta-alueella ■ toiminta-alueella liikkuu autoja ■ sään (tuuli, sade, lumi), tuuletinten poistoilman tai avoinna olevien ikkunoiden aiheuttamat äkilliset lämpötilan muutokset 	<ul style="list-style-type: none"> ■ rajaa alueita linssin suojuksilla ■ rajaa alueita linssin suojuksilla ■ muuta aluetta, vaihda tunnistimen paikkaa

Toimintatakuu

Tämä STEINEL-tuote on valmistettu huolellisesti, ja sen toiminta ja turvallisuus on testattu voimassa olevien määräysten mukaisesti. Tuotantoa valvotaan pistokokein. STEINEL myöntää takuun tuotteen moitteettomalle toiminnalle ja rakenteelle. Takuuajaksi on 36 kuukautta ostopäivästä alkaen. Tänä aikana STEINEL vastaa kaikista materiaali- ja valmistusvirvoista valintansa mukaan joko korjaamalla tai vaihtamalla vialliset osat. Takuun piiriin eivät kuulu kuluvat osat eivätkä vahingot, jotka ovat aiheutuneet väärästä huollosta tai käsittelystä tai laitteen putoamisesta.

Takuu ei koske laitteen muille esineille mahdollisesti aiheuttamia vahinkoja. Viallinen laite toimitetaan yhdessä lyhyen virhekuvauksen ja ostokuitin kanssa (ostopäivämäärä ja myyjäiliikkeen leima) hyvin pakattuna ostopaikkaan. Takuu raukeaa, jos tuotetta on avattu enemmän kuin tuotteen asentaminen vaatii.

Huolto:
Takuuajan jälkeen tai takuun piiriin kuulumattoman vian ollessa kyseessä laite voidaan korjata huoltopalvelusamme. Huom! Ennen lähettämistä pyydä korjauksesta hinta-arvio. Pyydämme lähettämään tuotteen hyvin pakattuna lähimpään huoltopisteeseen.



NO Monteringsanvisning

Kjære kunde.

Takk for tilliten du viser oss ved ditt kjøp av STEINEL bevegelsesmelder. Du har valgt et kvalitetsprodukt som er produsert, testet og pakket meget nøye.

Vi ber deg lese denne bruksanvisningen før du installerer sensoren. En lang, sikker og feilfri drift kan kun garanteres dersom installasjon og igangsetting utføres korrekt.

Vi håper du vil ha mye glede av din nye bevegelsesmelder.

Apparatbeskrivelse

- 1 Sikringskrue
- 2 Designdeksel
- 3 Linse (kan tas av og dreies ved valg av rekkevidde maks. 5 m eller 12 m)
- 4 Skumringsinnstilling 2 – 2000 Lux
- 5 Tidsinnstilling 10 sek. – 15 min.
- 6 Tapp (Boksen kan åpnes ved montering og tilkopling til strømmettet).

Tekniske data

Mål: (H x B x D) 120 x 76 x 56 mm

Effekt:

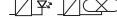

Lyspærer, maks. 1000 W ved 230 V AC

Lysør, maks. 500 W ved $\cos \varphi = 0,5$, induktiv last ved 230 V AC

6 x maks. 58 W hver, $C \leq 132 \mu\text{F}$ ved 230 V AC⁷⁾

Spenning: 230 – 240 V, 50 Hz

Registreringsvinkel: 180° horisontal, 90° vertikal

Sensorens rekkevidde: grunninnstilling 1: maks. 5 m
grunninnstilling 2: maks. 12 m (forinnstilling) + finjustering med deksler 1 – 12 m

Tidsinnstilling: 10 sek. – 15 Min. (forinnstilling: 10 sek.)

Skumringsinnstilling: 2 – 2000 Lux (forinnstilling: 2000 Lux)

Beskyttelsesklasse: IP 54

⁷⁾ Lysør, sparepærer, LED-lamper med elektronisk ballast (samlet kapasitet for alle tilkoblede elektroniske ballaster under oppgitt verdi).

Virkemåte

IS 180-2 har to 120°-pyrosensorer som registrerer de usynlige varmestrålene fra f.eks. mennesker eller dyr som beveger seg. Den registrerte varmestrålingen omsettes elektronisk og tennes en eller flere tilkoplede elektriske apparater som f.eks. lamper. Det

registreres ikke varmestråling gjennom hindre som f.eks. murer eller glass, dvs. lampen slår seg ikke på. Med de to pyro-sensorene oppnås en registreringsvinkel på 180° med en åpringsvinkel på 90°. Linsen kan tas av og justeres. Dette gir to grunninnstillinger

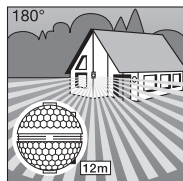

Rekkevidde maks. 12 m

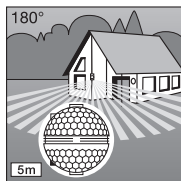

Rekkevidde maks. 5 m

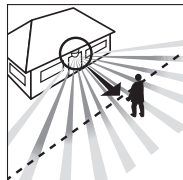

Gangretning: frontal

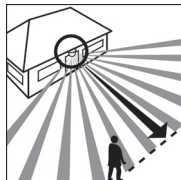

Gangretning: fra siden

ger på maks. 5 m eller 12 m. De vedlagte festebrakettene garanterer en problemfri montering på innvendige og utvendige hjørner.

OBS: Den sikreste bevegelsesregistreringen oppnås ved å montere apparatet parallelt med gangretningen, og ved å sørge for at det ikke er hinder i veien (som f.eks. trær, murvegger etc.).

- NB: Sensoren må sikres med en 10 A nettbryter. Nettlednings diameter må ikke overskride 10 mm.
- Tids- og skumringsinnstillingen må kun utføres når linsen er påmontert.

Installasjon / veggmontering

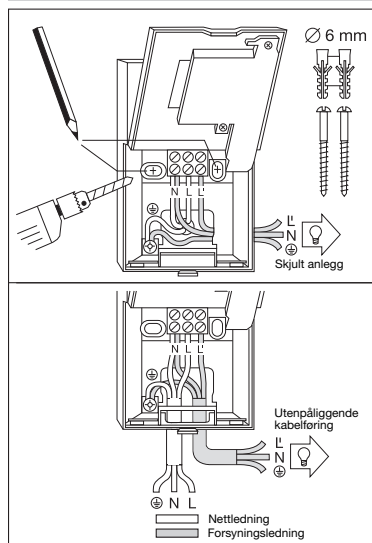

Bevegelsesmelderen bør monteres minst 50 cm. fra andre lamper, da varmestråling kan føre til at sensoren reagerer. For å oppnå de angitte rekkevidder på 5/12 m, bør den monteres i ca. 2 meters høyde.

Monteringsstrinn:

1. Trekk av dekslet
2. Løse tappene og åpne den nedre husdelen. Merk av for borehull. Bør hull, sett i skruinnsats (Ø 6 mm). Slå hull i vegg ved behov, avhengig av om det er utenpåliggende eller skjult anlegg.
6. Før nett- og forsyningsledningen gjennom og kople dem til. Bruk tetningspluggen ved utenpåliggende kabelføring.

a) Tilkopling av nettledningen

Nettledningen består av en 2-3 ledet kabel:

- L** = Fase
- N** = Fase
- PE** = Jordledning

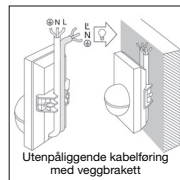

Ved tvil må kablen identifiseres med en spenningsmåler, deretter må strømtilførselen slås av. Fase (**L**) og fase (**N**) koples henholdsvis til kontaktene. Jordledningen festes til jordingskontakten . Det kan selvsagt monteres en av/på-bryter på nettledningen.





NB: Den vedlagte hjørnebrakettene kan også brukes ved montering på rett vegg. Det gjør det enkelt å trekke kablene inn bak apparatet ovenfra og gjennom åpningen for utenpåliggende kabelføring.

b) Tilkopling av forsynsledningen
Den ene fasen festes i klemmen merket **N** sammen med nettleidningsfasen. Den andre fasen festes i klemmen merket **L**. Jordledningen festes på jordingskontakten .

7. Skru på boksen og lukk den. **8.** Sett på linsen (valgfri rekkevidde maks. 5 m eller 12 m), se avsnitt Rekkeviddeinnstillinger.

9. Foreta tids-  og skumringsinnstilling  (se avsnitt Funksjoner).

10. Sett på dekslet  og fest med sikringskruen  for å sikre mot uønsket åpning.
OBS: Forveksles kopløsingene, kan dette føre til skader på apparatet.

Montering av hjørnebrakett

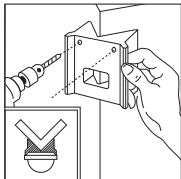
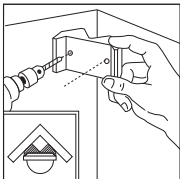

Med de vedlagte hjørnebrakettene lar det seg lett gjøre å montere IS 180-2 på innvendige og utvendige hjørner. Hold hjørnebraketten mot veggen når du skal bore hullene. På den måten får du borehullene i riktig vinkel, hvilket gjør det enkelt å montere hjørnebraketten.

Funksjoner

Når sensoren er tilkoplest strømnettet, boksen lukket og linsen satt på igjen, kan

anlegget tas i drift. Deksløst  skjuler to innstillingsmuligheter.

OBS: Tids- og skumringsinnstilling må kun utføres når linsen er monteret.



10 sek.-15. min.

Tidsinnstilling

Ønsket belysningstid kan innstilles trinnløst fra ca. 10 sek. til maks. 15 min. Innstillingskruen vris helt til venstre for korteste tid, ca. 10 sek. Innstillingskruen vris helt til høyre for

lengste tid, ca. 15 min. Ved innstilling av registreringsområdet og ved funksjonstest anbefales det å stille inn kortest tid.

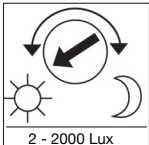

2 - 2000 Lux

Skumringsinnstilling (Lysnivå)

Ønsket lysnivå for sensoren kan innstilles trinnløst fra ca. 2 Lux til 2000 Lux. Innstillingskruen vris helt til venstre for dagslysdrift ca. 2000 Lux. Innstillingskruen vris helt til høyre for

skumringsdrift ca. 2 Lux. Under innstilling av registreringsområdet og ved funksjonstest i dagslys må innstillingskruen være dreid helt til venstre.

Grunninnstilling av rekkevidde

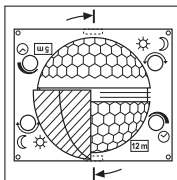

IS 180-2 har en linse som er inndelt i to registreringsdeler. Med den ene halvparten oppnås en rekkevidde på maks. 5 m, med den andre en rekkevidde på maks. 12 m (ved montering i 2 m høyde). Etter at linsen er satt på (fest linsen godt i foringen) vises valgt maks. rekkevidde på 12 m eller 5 m nede til høyre.

Ved hjelp av en skrutrekker kan linsen løsnes på siden og settes på igjen i henhold til ønsket rekkevidde.

Eksempler

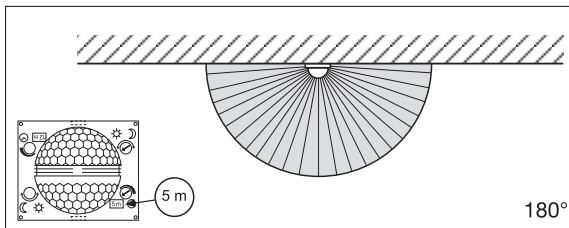

180°

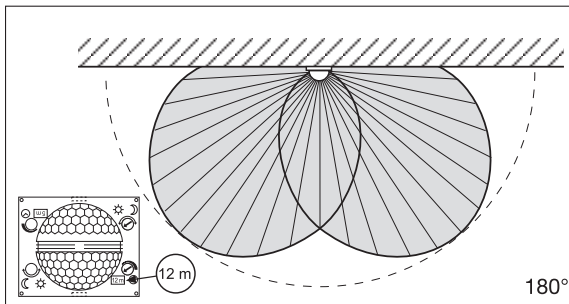

180°

Individuell finjustering med dekkplater

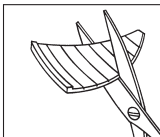

For å utelukke enkelte områder som f.eks. gangveier eller nabotomter, kan registreringsområdet innstilles helt nøyaktig ved hjelp av dekkplater. Dekkplatene kan tilpasses vertikalt og horisontalt ved å knekkes i rillene eller klippes til med saks. Heng dekslene i den øverste rillen på midten av lensen. Dekkplatene fikseses når dekslet settes på plass.

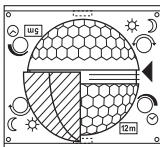

(se under: Eksempler på reduksjon av registreringsområde og rekkevidde.)

Eksempler

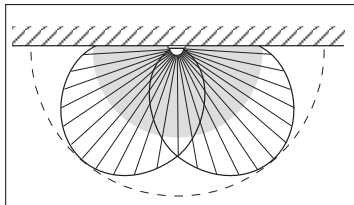
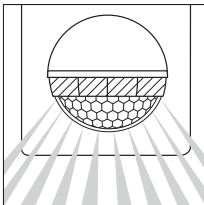
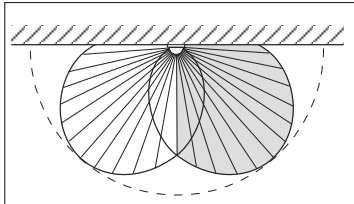
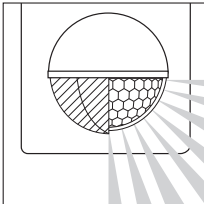

Tilkoplingseksempler

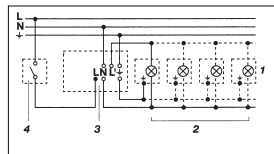

1. Lampe uten fase

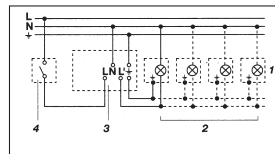

2. Lampe med fase

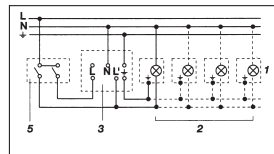

3. Tilkopling via seriebryter for manuell og automatisk drift

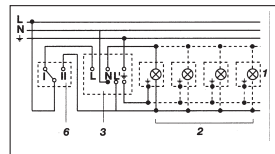

4. Tilkopling via vendebryter for permanent belysning og automatisk drift
Posisjon I: automatisk drift
Posisjon II: manuell drift permanent belysning
OBS: Det er ikke mulig å slå av anlegget, kun valgdrift mellom posisjon I og posisjon II.

- 1) f. eks. 1-4 x 100 W lyspærer
- 2) Lampe, belysning maks. 1000 W (se Tekniske data)
- 3) Tilkoplingsklemmer for IS 180-2
- 4) Intern bryter
- 5) Intern seriebryter, manuell, automatisk
- 6) Intern vendebryter, automatisk, permanent lys

Drift/vedlikehold

Bevegelsesmelderen er egnet til å tenne lys automatisk. Den egner seg ikke for spesielle innbruddsalarmanlegg fordi den ikke har den nødvendige sabotasjeikkerhet. Vær og vind

kan påvirke bevegelsesmelderens funksjon. Sterke vindkast, snø, regn og hagl kan føre til at sensoren aktiveres, fordi den ikke kan skille mellom plutselige temperaturforandringer og

varekilder. Blir registreringslinsen skitten, kan den rengjøres med en fuktig klut (uten rengjøringsmiddel).

Driftsforstyrrelser

Feil	Årsak	Tiltak
IS 180-2 uten spenning	<ul style="list-style-type: none">■ Sikring defekt, ikke tent■ Kortslutning■ Nettbryter er AV	<ul style="list-style-type: none">■ Ny sikring, slå på nettbryter, kontroller ledningen med spenningssteder■ Kontroller kopplingspunktene■ Slå på
IS 180-2 slår seg ikke på	<ul style="list-style-type: none">■ Ved dagdrift, skumringsinnstilling står på natt-drift■ Defekt lyspære■ Nettbryter er AV■ Defekt sikring■ Unøyaktig innstilling av registreringsområdet	<ul style="list-style-type: none">■ Ny innstilling■ Skift lyspære■ Slå på■ Ny sikring, kontroller evt. kopplingspunktene■ Ny innstilling
IS 180-2 slukkes ikke	<ul style="list-style-type: none">■ Stadige bevegelser i registreringsområdet■ Det er en tent lampe i registreringsområdet og temperaturforandringene gjør at sensoren slås på■ Den interne bryteren står på permanent drift	<ul style="list-style-type: none">■ Kontroller området og juster på nytt eller dekk til■ Forandre området eller dekk til■ Seriebryter står på automatisk drift
IS 180-2 slår seg stadig PÅ/AV	<ul style="list-style-type: none">■ Det er en tent lampe i registreringsområdet■ Dyr beveger seg i registreringsområdet■ Varmekilde (f.eks. vifteavtrekk) i registreringsområdet	<ul style="list-style-type: none">■ Juster området, dekk til linsen, større avstand■ Juster området, dekk til linsen■ Juster området, dekk til linsen
IS 180-2 slår seg på når den ikke skal	<ul style="list-style-type: none">■ Vind beveger trær og busker i registreringsområdet■ Biler på gaten registreres■ Plutselige temperaturforandringer grunnet værforhold (vind, regn, snø) eller trekk fra vifter, åpne vinduer	<ul style="list-style-type: none">■ Dekk til med dekkplater■ Dekk til med dekkplater■ Juster området, monter lampen på et annet sted

Funksjonsgaranti

Dette STEINEL-produktet er fremstilt med største nøyaktighet. Det er prøvet mht. funksjon og sikkerhet i henhold til gjeldende forskrifter, og deretter underkastet en stikkprøvekontroll. Steinel gir full garanti for feilfri kvalitet og funksjon.

Garantitiden utgjør 36 måneder, regnet fra dagen apparatet ble solgt til forbrukeren. Vi utbedrer mangler som kan føres tilbake til fabrikkasjonsfeil eller feil ved materialene. Garantien ytes ved reparasjon eller ved at deler med feil byttes ut. Garantien bortfaller ved skader på slitasjedeler, eller ved skader eller mangler som er oppstått som følge av ukyndig bruk eller vedlikehold.

Følgeskader ved bruk (skader på andre gjenstander) dekkes ikke av garantien. Garantien ytes bare hvis hele apparatet pakkes godt inn og sendes til importøren. Legg ved en kort beskrivelse av feilen samt kvittering eller regning (kjøpsdato og forhandlers stempel).

Service:
Etter garantitidens utløp, eller ved mangler som ikke dekkes av garantien, kan vårt verksted foreta reparasjon. Pakk produktet godt inn og send det til importøren.



GR Οδηγίες εγκατάστασης

Αξιότιμε Πελάτη,

σας ευχαριστούμε πολύ για την εμπιστοσύνη σας να αγοράσετε τον υπέρυθρο αισθητήρα της STEINEL. Επιλέξατε ένα προϊόν υψηλής ποιότητας, το οποίο κατασκευάζεται, ελέγχεται και συσκευάζεται με μέγιστη προσοχή.

Σας παρακαλούμε, πριν από την εγκατάσταση να εξοικειωθείτε με τις παρούσες οδηγίες. Διότι μόνο η εξειδικευμένη εγκατάσταση και θέση σε λειτουργία μπορούν να διασφαλίσουν τη μακροχρόνια, αξιόπιστη και άψογη λειτουργία χωρίς διαταραχές.

Επιθυμία μας είναι να χαρείτε το νέο σας ανιχνευτή με υπέρυθρο αισθητήρα.

Περιγραφή συσκευής

- 1 Βίδα ασφαλίσεως
- 2 Διακοσμητική μάσκα
- 3 Φακός (αφαιρέσιμος και περιστρεφόμενος για την επιλογή της βασικής ρύθμισης εμβέλειας από μέγ. 5 m ή 12 m)
- 4 Ρύθμιση ευαισθησίας 2 – 2000 Lux
- 5 Ρύθμιση χρόνου 10 δευτ. 15 λεπ.
- 6 Ασφαλιστική μύτη (πτυσσόμενο πλαίσιο για εγκατάσταση και σύνδεση με το δίκτυο)

Τεχνικά δεδομένα

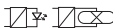
Διαστάσεις:	(Υ x Π x Β) 120 x 76 x 56 mm
Ισχύς: 	Λαμπτήρες πυράκτωσης, μέγ. 1000 W σε 230 V AC Λαμπτήρας φθορισμού μέγ. 500 W σε cos φ = 0,5, επαγωγικό φορτίο σε 230 V AC 6 x μέγ. ανά 58 W, C ≤ 132 μF σε 230 V AC ⁽¹⁾
	
Σύνδεση δικτύου:	230 – 240 V, 50 Hz
Γωνία κάλυψης:	180° οριζοντίως, 90° καθέτως
Εμβέλεια αισθητήρα:	Βασική ρύθμιση 1: μέγ. 5 m Βασική ρύθμιση 2: μέγ. 12 m (ρύθμιση εργοστασίου) + ρύθμιση ακριβείας με μάσκες κάλυψης 1 – 12 m
Ρύθμιση χρόνου:	10 δευτ. – 15 λεπ. (ρύθμιση εργοστασίου: 10 δευτ.)
Ρύθμιση ευαισθησίας:	2 – 2000 Lux (ρύθμιση εργοστασίου: 2000 Lux)
Είδος προστασίας:	IP 54

⁽¹⁾ Λαμπτήρες φθορισμού, λαμπτήρες μικρής κατανάλωσης, λαμπτήρες LED με ηλεκτρονικό στραγγαλιωτικό πηνίο (συνολική χωρητικότητα όλων των συνδεδεμένων στραγγαλιωτικών πηνίων υπό τήρηση της δεδομένης τιμής).

Η αρχή λειτουργίας

Η συσκευή IS 180-2 διαθέτει δύο πυρο-αισθητήρες 120°, οι οποίοι ανιχνεύουν την αόρατη θερμική ακτινοβολία κινούμενων σωμάτων (ανθρώπων ζώων, κ.λπ.). Η ανιχνευθείσα θερμική ακτινοβολία μετατρέπεται ηλεκτρονικά και ενεργοποιεί ένα συνδεδεμένο καταναλωτή (π.χ. μία λάμπα).

Μέσα από εμπόδια όπως π.χ. τοίχους ή υαλοπλάκες δεν ανιχνεύεται θερμική ακτινοβολία, και συνεπώς δεν επιτυγχάνεται ενεργοποίηση. Με τη βοήθεια των δύο πυρο-αισθητήρων επιτυγχάνεται γωνία κάλυψης 180° με γωνία αναίματος 90°. Ο φακός είναι αφαιρέσιμος και περιστρεφόμενος. Αυτό προσφέρει

τη δυνατότητα δύο βασικών ρυθμίσεων εμβέλειας της τάξης των 5 m ή 12 m το ανώτερο. Με τη βοήθεια των συνιμμένων στηριγμάτων τοίχου μπορεί να γίνει εύκολη εγκατάσταση του υπέρυθρου αισθητήρα σε εσωτερικές ή εξωτερικές γωνίες.

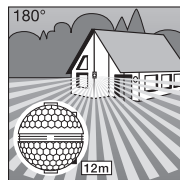

Εμβέλεια μέγ. 12 m

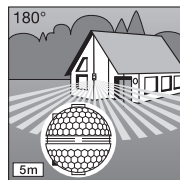

Εμβέλεια μέγ. 5 m

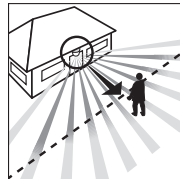

Κατεύθυνση κίνησης: μετωπικά

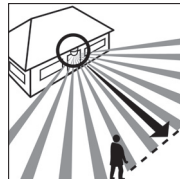

Κατεύθυνση κίνησης: πλάγια

Σημαντικό: Την ασφαλέστερη ανιχνευση κινήσεων την επιτυγχάνετε, εάν εγκαταστήσετε τη συσκευή πλάγια ως προς την κατεύθυνση κίνησης και εφόσον δεν παρεμποδίζουν την ορατότητα του αισθητήρα εμπόδια (όπως π.χ. δέντρα, τοίχοι κ.λπ.).

⚠ Υποδείξεις ασφάλειας

- Πριν από την εκτέλεση κάθε εργασίας στον ανιχνευτή κίνησης, πρέπει να διακόπτεται η παροχή ηλεκτρικής τάσης!
- Κατά την εγκατάσταση πρέπει ο συνδεδεμένος ηλεκτρικός αγωγός να είναι ελεύθερος ηλεκτρικής τάσης. Για το λόγο αυτό πρέπει πρώτα να διακοπτε το ηλεκτρικό ρεύμα και να ελεγχτεί με δοκιμαστικό τάσης αν πράγματι έχει

- διακοπή η παροχή ηλεκτρικής τάσης.
- Κατά την εγκατάσταση του αισθητήρα πρόκειται για εργασία στο δίκτυο ηλεκτρικής τάσης. Συνεπώς θα πρέπει να γίνεται εξειδικευμένα και σύμφωνα με τις σχετικές προδιαγραφές εγκατάστασης και τους κανονισμούς σύνδεσης (DE-VDE 0100, AT-ÖVE-EN 1, CH-SEV 1000)

- Έχετε υπόψη σας ότι ο αισθητήρας πρέπει να ασφαλιστεί με προστατευτικό διακόπτη κυκλώματος 10 A. Το καλώδιο ηλεκτρικής τροφοδοσίας επιτρέπεται να έχει το ανώτερο διάμετρο 10 mm.
- Η ρύθμιση χρόνου και ευαισθησίας να γίνεται μόνο εφόσον είναι προσαρμοσμένος ο φακός.

Εγκατάσταση/Τοποθέτηση στον τοίχο

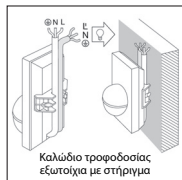
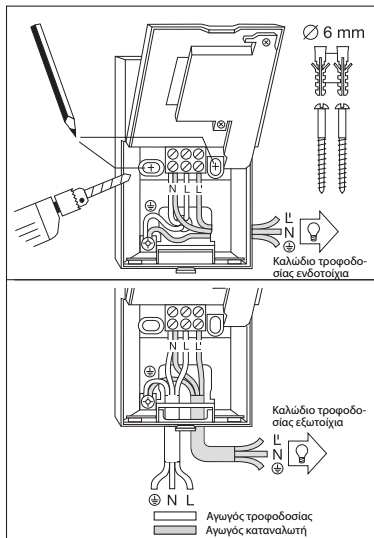

Υποδείξεις: Για την εγκατάσταση σε τοίχο μπορεί να χρησιμοποιηθεί το συνημμένο στήριγμα εσωτερικής γωνίας τοίχου. Τα καλώδια μπορούν να περαστούν έτσι άνετα από πάνω πίσω από τη συσκευή και μέσα από το άνοιγμα του αγωγού τροφοδοσίας για εξωτερική εγκατάσταση.

Το σημείο εγκατάστασης θα πρέπει να απέχει τουλάχιστον 50 cm από άλλο λαμπτήρα, διότι η θερμική ακτινοβολία του ενδέχεται να ενεργοποιεί εσφαλμένα τον αισθητήρα. Για να μπορέσουν να επηρεαστούν οι αναφερόμενες εμβέλειες των 5/12 m, θα πρέπει το ύψος εγκατάστασης να ανέρχεται περ. σε 2 m.

Βήματα εγκατάστασης:

1. Αφαιρέστε διακοσμητική μάσκα [2].
2. Λύστε ασφαλιστική μύτη [5] και ανοίξτε πλαίσιο εγκατάστασης.
3. Σημειώστε σημεία για τις τρύπες.
4. Ανοίξτε τρύπες, τοποθετήστε ούπατ (Ø 6 mm).
5. Σκαψίτε τοίχο για την εγκατάσταση καλωδίων ανάλογα με τις ανάγκες εξωτερικής ή χωνευτής εγκατάστασης.
6. Περσάτε μέσα τα καλώδια τροφοδοσίας δικτύου και καταναλωτή και συνδέστε τα. Όταν πρόκειται για εξωτερική εγκατάσταση αγωγού τροφοδοσίας χρησιμοποιήστε τη στεγανοποιητική τάπα.

α) Σύνδεση καλωδίου τροφοδοσίας

Ο αγωγός τροφοδοσίας αποτελείται από καλώδιο 2 έως 3 συρμάτων.

L = Φάση

N = Ουδέτερος αγωγός

PE = Αγωγός γείωσης

Σε περίπτωση αμφιβολιών πρέπει να προβείτε σε αναγνώριση των καλωδίων με δοκιμαστικό τάσης. Κατόπιν απουσύνδετε πάλι από την ηλεκτρική τάση. Φάση (**L**) και ουδέτερος αγωγός (**N**) συνδέονται σύμφωνα με τον κατάλληλο ακροδέκτη. Ο αγωγός γείωσης συνδέεται στην επαφή γείωσης (⊕).

Στον αγωγό τροφοδοσίας μπορεί φυσικά να υπάρχει ένας διακόπτης δικτύου τροφοδοσίας για ενεργοποίηση ή απενεργοποίηση. Εναλλακτικά, ο αισθητήρας μπορεί να ενεργοποιείται για το διάστημα του ρυθμιζόμενου χρόνου με διακόπτη στον αγωγό τροφοδοσίας.

β) Σύνδεση καλωδίου καταναλωτή

Το καλώδιο του καταναλωτή προς το λαμπτήρα αποτελείται από καλώδιο 2 έως 3 συρμάτων. Ο ρευματοφόρος αγωγός του λαμπτήρα συνδέεται στον ακροδέκτη με τη σήμανση **L**. Ο ουδέτερος αγωγός συνδέεται στην ακροδέκτη με τη σήμανση **N**

μαζί με τον ουδέτερο αγωγό του καλωδίου τροφοδοσίας. Ο αγωγός γείωσης προσαρμόζεται στην επαφή γείωσης (⊕).

7. Βιδώστε το πλαίσιο και κλείστε το πάλι.
8. Προσαρμόστε φακό αισθητήρα (εμβέλεια κατά προτίμηση, μέγ. 5 m ή 12 m) βλ. κεφάλαιο Ρύθμιση εμβέλειας.

9. Ρύθμιση χρόνου [5] και ευαισθησίας [4] (βλ. κεφάλαιο Λειτουργίας).

10. Προσαρμόστε διακοσμητική μάσκα [2] και ασφαλίστε τη με βίδα ασφαλείας [1] εναντίον αναρμόδιας αφαίρεσης. **Προσοχή:** Το μπέρδεμα των συνδέσεων μπορεί να προκαλέσει βλάβη στη συσκευή.

Εγκατάσταση με γωνιακό στήριγμα

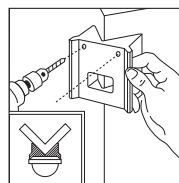
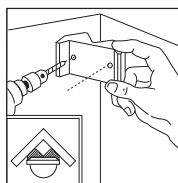

Με τα συνημμένα γωνιακά στήριγματα τοίχου μπορεί να εγκαταστασθεί εύκολα τη συσκευή IS 180-2 σε εσωτερικές ή εξωτερικές γωνίες. Χρησιμοποιήστε το γωνιακό στήριγμα ως αγράφι για να ανοίξετε τις τρύπες στον τοίχο. Με τον τρόπο αυτό οι τρύπες γίνονται στη σωστή γωνία και η εγκατάσταση του γωνιακού στήριγματος γίνεται εύκολα.

Λειτουργίες

Αφού πραγματοποιηθεί η σύνδεση με το δίκτυο, κλείσει το πλαίσιο και προσαρμόσει ο φακός, η εγκατάσταση μπορεί να τεθεί σε λειτουργία.

Πίσω από τη διακοσμητική μάσκα [2] δύο κρύβονται δυνατότητες ρύθμισης.

Προσοχή: Η ρύθμιση χρόνου και ευαισθησίας να γίνεται μόνο εφόσον έχει συναρμολογηθεί ο φακός.

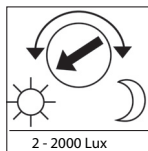

Καθοστήρηση απενεργοποίησης (Ρύθμιση χρόνου)

Η επιθυμητή διάρκεια φωτισμού του λαμπτήρα μπορεί να ρυθμιστεί αδιαβάθμητα από 10 δευτ. έως μέγ. 15 λεπτά. Ρυθμίστε βίδα στο αριστερό σημείο αναστολής.

Ρύθμιση ευαισθησίας (Όριο ευαισθησίας)

Το επιθυμητό όριο ευαισθησίας του αισθητήρα μπορεί να ρυθμιστεί αδιαβάθμητα από περ. 2 Lux έως 2000 Lux. Ρυθμιστική βίδα στο αριστερό σημείο αναστολής σημαίνει λειτουργία φωτός ημέρας περ. 2000 Lux.

σημαίνει μικρότερο χρόνο περ. 10 δευτ., ρυθμιστική βίδα στο δεξί σημείο αναστολής σημαίνει μεγαλύτερο χρόνο περ. 15 λεπ. Για τη ρύθμιση της περιοχής κάλυψης και για τη λειτουργία δοκιμής προτείνουμε τη ρύθμιση του μικρότερου χρόνου.

Ρυθμιστική βίδα στο δεξί σημείο αναστολής σημαίνει λειτουργία ευαισθησίας περ. 2 Lux. Κατά τη ρύθμιση της περιοχής κάλυψης και για το τεστ λειτουργίας σε φως ημέρας, βρέτε στο ρυθμιστική βίδα να βρίσκεται στο δεξί σημείο αναστολής.

Βασικές ρυθμίσεις εμβέλειας

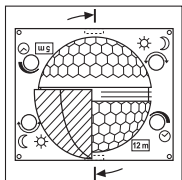

Ο φακός της συσκευής IS 180-2 είναι χωρισμένος σε δύο περιοχές κάλυψης. Με το ένα ήμισυ καλύπτεται εμβέλεια έως το μέγ. 5 m, με το άλλο καλύπτεται εμβέλεια έως το μέγ. 12 m (σε ύψος εγκατάστασης περ. 2 m). Μετά την τοποθέτηση του φακού (ασφαλίστε φακό σταθερά στην προβλεπόμενη εγκοπή) κάτω δεξιά φαίνεται η επιλεγμένη μέγ. εμβέλεια

12 m ή 5 m. Ο φακός μπορεί να λυθεί πλευρικά από την ασφάλισή του με τη βοήθεια κατασαβιδιού και να αναπροσαρμοστεί ανάλογα με την επιθυμητή εμβέλεια.

Παραδείγματα

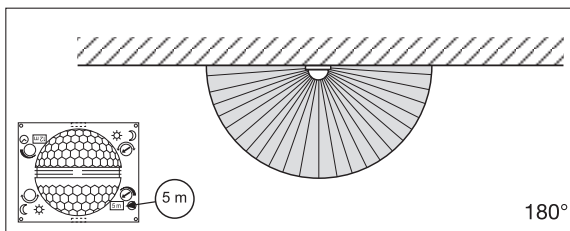

180°

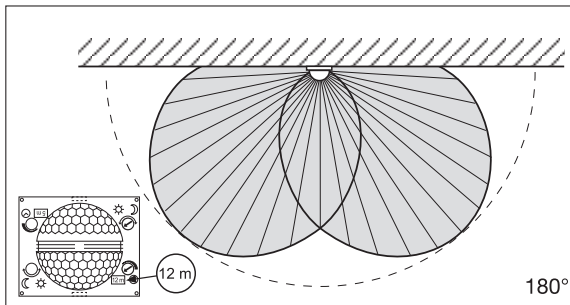

180°

Ατομική ρύθμιση ακριβείας με μάσκες κάλυψης

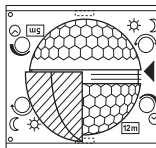
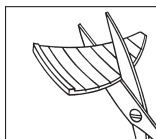

Για την απομόνωση ή την ειδική επιτήρηση επιπλέον περιοχών όπως π.χ. δρομάκια ή γειτονικά οικοπέδα, μπορείτε να ρυθμίσετε με ακρίβεια την περιοχή κάλυψης χρησιμοποιώντας τα προσαρμοζόμενα καλύμματα. Οι μάσκες κάλυψης μπορούν να χωριστούν κατά μήκος των χωρισμάτων οριζοντίως ή καθετίως ή να κοπούν με ένα ψαλίδι. Η ανάρτησή τους μπορεί να γίνει στην επάνω εσοχή στο κέντρο του φακού. Με την προσαρμογή της μάσκας σταθεροποιούνται.

(Βλέπε κάτω: Παραδείγματα για τη μείωση της γωνίας κάλυψης και της εμβέλειας.)

Παραδείγματα

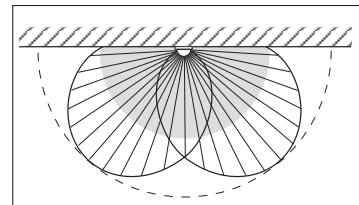
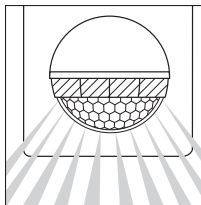
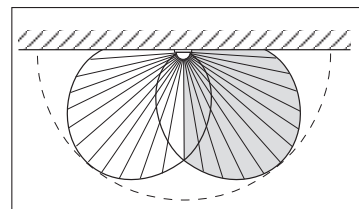
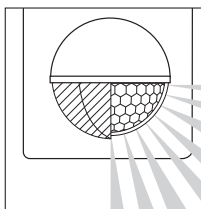

Παραδείγματα σύνδεσης

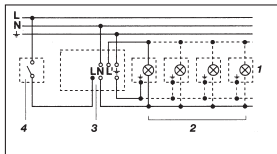

1. Λάμπα χωρίς ουδέτερο αγωγό

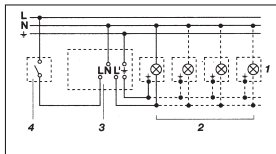

2. Λάμπα με ουδέτερο αγωγό

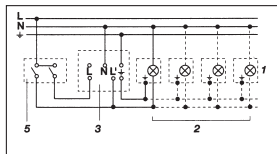

3. Σύνδεση μέσω διακόπτη σειράς για λειτουργία με το χέρι και αυτόματα

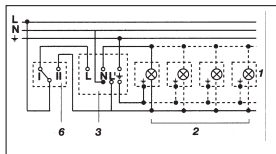

4. Σύνδεση μέσω μεταγωγικού διακόπτη για αυτόματη λειτουργία και λειτουργία φώτος διαρκείας
Θέση I: Αυτόματη λειτουργία
Θέση II: Χειροκίνητη λειτουργία Διαρκής φωτισμός
Προσοχή: Η απενεργοποίηση της εγκατάστασης δεν είναι εφικτή, μόνο η λειτουργία επιλογής μεταξύ θέσης I και θέσης II.

- 1) π. χ. 1 – 4 x 100 W λαμπτήρες πυράκτωσης
- 2) Καταναλωτής, φωτισμός μεγ. 1.000 W (βλέπε Τεχνικά δεδομένα)
- 3) Ακροδέκτες σύνδεσης συσκευής IS 180-2
- 4) Διακόπτης οικίας
- 5) Διακόπτης σειράς οικίας, χειροκίνητος, αυτόματος
- 6) Μεταγωγικός διακόπτης οικίας, αυτόματος, φως διαρκείας

Λειτουργία/συντήρηση

Ο ανιχνευτής με υπέρυθρο αισθητήρα είναι κατάλληλος για την αυτόματη ενεργοποίηση φωτός. Για ειδικά συστήματα αντιδιαρρηκτικού συναγερμού η συσκευή δεν είναι κατάλληλη, διότι δεν δι-αθέτει την προδιαγεγραμμένη

ασφάλεια έναντι σαμποτάζ. Οι καιρικές συνθήκες μπορεί να επηρεάσουν τη λειτουργία του ανιχνευτή κινήσεων. Όταν επικρατούν ισχυροί άνεμοι, χιόνι, βροχή, χαλάζι, ενδέχεται να παρουσιαστούν εσφαλ-μένες λειτουργίες, διότι οι

απότομες διακυμάνσεις θερ-μοκρασίας δεν μπορούν να διαφοροποιηθούν από πηγές θερμότητας. Ο φακός ανιχνευ-σης μπορεί να καθαρίζεται όταν είναι ακάθαρτος με υπό πανί (χωρίς απορρυπαντικό).

Διαταραχές λειτουργίας

Βλάβη	Αιτία	Βοήθεια
IS 180-2 χωρίς τάση	<ul style="list-style-type: none"> ■ Ασφάλεια ελαττωματική, μη ενεργοποιημένη ■ Βραχυκύκλωμα ■ Διακοπής δικτύου ΕΚΤΟΣ 	<ul style="list-style-type: none"> ■ Νέα ασφάλεια, ανοίξτε διακόπτη δικτύου, ελέγξτε κύκλωμα με δοκιμαστικό τάσης ■ Ελέγξτε συνδέσεις ■ Ενεργοποιήστε
IS 180-2 δεν ενεργοποιείται	<ul style="list-style-type: none"> ■ Σε λειτουργία ημέρας, ρύθμιση ευαισθησίας είναι σε λειτουργία νύχτας ■ Λαμπτήρας ελαττωματικός ■ Διακοπής δικτύου ΕΚΤΟΣ ■ Ασφάλεια ελαττωματική ■ Ανακριβής ρύθμιση ορίων κάλυψης 	<ul style="list-style-type: none"> ■ Ρυθμίστε εκ νέου ■ Αντικαταστήστε λαμπτήρα ■ Ενεργοποιήστε ■ Νέα ασφάλεια, εν ανάγκη έλεγχος σύνδεσης ■ Ευθυγραμμίστε εκ νέου
IS 180-2 δεν απενεργοποιείται	<ul style="list-style-type: none"> ■ Διαρκής κίνηση εντός των ορίων κάλυψης ■ Συνδεδεμένος λαμπτήρας βρίσκεται εντός ορίων κάλυψης και ανάβει εκ νέου εξαιτίας μεταβολών θερμοκρασίας ■ Μέσω του διακόπτη σειράς οικίας σε διαρκή λειτουργία 	<ul style="list-style-type: none"> ■ Ελέγξτε όρια κάλυψης, εν ανάγκη νέα ρύθμιση ή κάλυψη με μασκες ■ Αλλάξτε όρια κάλυψης ή καλύψτε με μασκές ■ Διακόπτης σειράς σε αυτόματη λειτουργία
IS 180-2 διαρκώς σε ΕΝΤΟΣ/ΕΚΤΟΣ	<ul style="list-style-type: none"> ■ Η ενεργοποιημένη λάμπα βρίσκεται στα όρια κάλυψης ■ Ζώα κινούνται στα όρια κάλυψης ■ Πηγή θερμότητας (π.χ. εξεριστήρας) στην περιοχή κάλυψης 	<ul style="list-style-type: none"> ■ Αλλάξτε όρια κάλυψης ή καλύψτε με μασκές, αυξήστε απόσταση ■ Αλλάξτε όρια κάλυψης ή καλύψτε με μασκά ■ Αλλάξτε όρια κάλυψης ή καλύψτε με μασκά
IS 180-2 ενεργοποιείται ανεπιθύμητα	<ul style="list-style-type: none"> ■ Ο άνεμος φυσάει δένδρα και θάμνους εντός ορίων κάλυψης ■ Ανίχνευση αυτοκινήτων στο δρόμο ■ Ξαφνική αλλαγή θερμοκρασίας λόγω και-ρού (αέρας, βροχή, χιόνι) ή αέρας από εξεριστήρες, ανοιχτά παράθυρα 	<ul style="list-style-type: none"> ■ Αποκρύψτε περιοχές με μασκές κάλυψης ■ Αποκρύψτε περιοχές με μασκές κάλυψης ■ Αλλάξτε όρια κάλυψης, μετατοπίστε σημείο εγκατάστασης

Εγγύηση λειτουργίας

Αυτό το προϊόν STEINEL κατασκευάστηκε με μέγιστη προσοχή, ελέγχθηκε σχετικά με τη λειτουργία του και την τεχνική του ασφάλεια σύμφωνα με τους ισχύοντες κανονισμούς και κατόπιν υποβλήθηκε σε δειγματοληπτικό έλεγχο. Η εταιρία STEINEL αναλαμβάνει την εγγύηση για απρόσκοπτη κατάσταση και λειτουργία. Ο χρόνος εγγύησης ανέρχεται σε 36 μήνες και αρχίζει με την ημέρα πώλησης στον καταναλωτή. Επιδιορθώνουμε ελαττώματα, τα οποία οφείλονται σε σφάλματα υλικού ή εργοστασίου, η εγγυητική απαίτηση εκπληρώνεται με επισκευή ή αντικατάσταση ελαττωματικών εξαρτημάτων σύμφωνα με δική μας επιλογή. Η εγγυητική απαίτηση εκπίπτει για βλάβες σε φθειρόμενα εξαρτήματα όπως επίσης για βλάβες και ελαττώματα που οφείλονται σε ακατάλληλο χειρισμό ή ακατάλληλη συντήρηση.

Περαιτέρω επακόλουθες βλάβες σε ξένα αντικείμενα αποκλείονται. Η εγγύηση παρέχεται μόνο εφόσον η συσκευή αποσταλεί σε μη αποσυρμολογημένη μορφή με σύντομη περιγραφή βλάβης, απόδειξη ταμείου ή τιμολόγιο (ημερομηνία αγοράς και σφραγίδα εμπόρου), καλά συσκευασμένη στην αρμόδια υπηρεσία σέρβις.

Σέρβις:

Επισκευές μετά την πάροδο του χρόνου εγγύησης ή επισκευές ελαττωμάτων χωρίς εγγυητική απαίτηση εκτελούνται από το σέρβις του εργοστασίου μας. Σας παρακαλούμε να αποστείλετε το προϊόν καλά συσκευασμένο στην πλησιέστερη υπηρεσία σέρβις.

36 Μήνες
ΕΓΓΥΗΣΗ

TR Montaj kılavuzu

Sayın Müşterimiz,

STEINEL Kızılötesi sensörünü satın alarak firmamızın ürünlerine göstermiş olduğunuz güvenden dolayı çok teşekkür ederiz. İtina ile üretilmiş, test edilmiş ve ambalajlanmış bu ürünü tercih ederek yüksek kaliteli

bir cihaz satın almış bulunmaktasınız. Tesizat işleminden önce lütfen bu Montaj Talimatını okuyun. Tesizat ve işletmeye alınmadan önce ambalajlamalara göre yapılması durumunda uzun ömürlü,



güvenilir ve arızasız bir işletme sağlanır

Kızılötesi sensör ile iyi çalışmalar dileriz.

Cihaz açıklaması

- 1 Emniyet vidası
- 2 Dizayn blendajı
- 3 Merceç (5 metre veya 12 metrelik iki değişik erişim mesafesi temel ayarının yapılabilmesi için sökülebilir ve döndürülebilir)
- 4 Alaca karanlık ayar 2 – 2000 Lux
- 5 Zaman ayarı 10 sn. – 15 dak.
- 6 Tırnak (Montaj ve elektrik bağlantısı için muhafaza kutusu açılabilir)

Teknik özellikler

Boyutları:	(Y x G x D) 120 x 76 x 56 mm
Güç:	Ampul, 230 V AC için maks. 1000 W
	Flüoresan lamba, max. 500 W, cos φ = 0,5, induktif yük 230 V AC
	6 adet her biri max. 58 W, C ≤ 132 mF 230 V AC *) için geçerli
	
Şebeke bağlantısı:	230 – 240 V, 50 Hz
Kapsama açısı:	180° yatay, 90° dikey
Sensör erişim mesafesi:	Temel ayar 1: max. 5 m Temel ayar 2: max. 12 m (fabrika çıkış ayarı) + Kapaklar ile hassas ayarlama 1 – 12 m
Zaman ayarı:	10 sn. – 15 dak. (fabrika çıkış ayarı: 10 sn.)
Alaca karanlık ayarı:	2 – 2000 Lux (fabrika çıkış ayarı: 2000 Lux)
Koruma türü:	IP 54

*) Elektronik starterli floresan ampuller, enerji tasarrufu ampuller, LED ampuller (bağlanan bütün starterli cihazların toplam kapasitesi, belirtilen değer in altında).

Çalışma Prensipleri

IS 180 2 cihazı, hareket eden vücutların (insan, hayvan, vb.) yaydığı görünmez ısıyı algılayan iki adet 120° piro sensörü ile donatılmıştır. Algılanan bu ısı yayılımı cihaz içinde elektronik olarak işlenir ve bağlı olan tüketiciyi (örneğin lamba) çalıştırır. Örneğin duvar veya cam gibi engeller

bulduğunda ısı yayılımı algılanmaz ve bu nedenle lamba veya başka sistemlerin çalıştırılması da mümkün değildir. İki adet piro sensör ile 180°'lik bir kapsama açısı ve 90°'lik bir açma açısına erişilir. Mercek sökülebilir ve döndürülebilir. Bu özellik 5 veya 12 metreden ibaret olan iki

farklı erişim mesafesinin ayarlanmasını sağlar. Kızılötesi sensör ekteki duvar kancaları ile sorunsuz bir şekilde duvarın iç veya dış kollarına monte edilebilir.

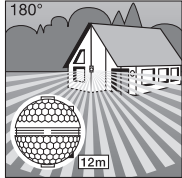

Sensör erişim mesafesi max. 12 m

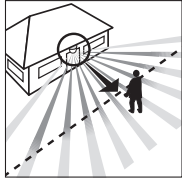

Yürüyüş yönü: önden

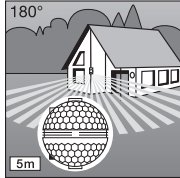

Sensör erişim mesafesi max. 5 m

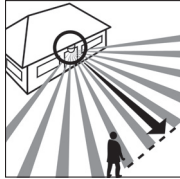

Yürüyüş yönü: yandan

Önemli: Lambayı yürüyüş yönünün yan tarafına doğru monte ettiğinizde veya ayarladığınızda ve sensör önünde herhangi bir engel (örneğin ağaç, duvar vs.) bulunmadığında hareket algılanması en doğru ve güvenli şekilde sağlanır.

⚠ Güvenlik uyarıları

- Hareket sensörü üzerinde çalışmadan önce daima gerilim beslemesini kesin!
- Montaj çalışması esnasında bağlanacak olan elektrik kablosundan akım geçmemelidir. Bu nedenle önce elektrik akımını kesin ve sonra kabloda gerilim olmadığını voltaj kontrol cihazı ile kontrol edin.

- Sensörün tesisat çalışması elektrik şebekesi üzerinde yapılan bir çalışmadır. Bu nedenle söz konusu tesisat yönetmelikleri ve bağlama şartlarına göre yapılacaktır. (DE-VDE 0100, AT-ÖVE-EN 1, CH-SEV 1000)

- Hareket sensörünün 10 A'lık hat koruma şalteri ile sigortalanması gerektiğine dikkat edin. Şebeke besleme kablosunun max. çap değeri 10 mm olacaktır.
- Zaman ve alaca karanlık ayarını sadece mercek monte edilmiş durumdaki yapıp.

Tesisat/Duvar montajı

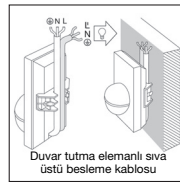
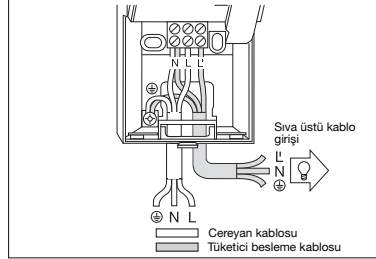
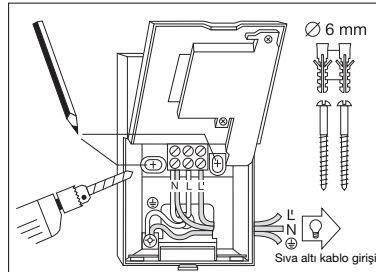

Uyarı: Duvara monte etmek için cihazı birlikte gönderilmiş olan iç köşeli duvar tutma elemanı kullanılabılır. Kablolar böylece kolayca üst taraftan cihazın arkasından siva üstü kablo girişi üzerinden geçirilebilir.

Lamba tarafından yayılan ısının sistemin devreye girmesine sebep olacağından, sensör montaj yeri mevcut bir lambadan en azından 50 cm kadar uzaktaki olmalıdır. Belirtilen 5/12 metrelik erişim mesafelerine erişilebilmek için montaj yüksekliği yaklaşık 2 m olmalıdır.

Montaj çalışması basamakları:

1. Dizayn kapağını 2 sökün,
2. Sabitleme tirnağını 3 açın ve alt kutu bölümünü açın,
3. Delik yerlerini duvara işaretleyin,
4. Delikleri delin, dübeli (Ø 6 mm) yerleştirin,
5. Duvar, sivaüstü veya sivaaltı kablo tesisatını gerekliliğine göre kırın.
6. Elektrik hattı ve kullanıcı (tüketici) hattı kablosunu geçirin ve bağlantıyı yapın. Sivaüstüne yapılan kablo tesisatında tapa kullanın.

a) Elektrik kablosu bağlantısı

Elektrik kablosu 2 ila 3 telli kablodan oluşur:

- L** = Faz
 - N** = Nötr iletken
 - PE** = Toprak hattı
- Kabloların hangisinin (+) hangisi olduğunda şüphe duyulduğunda kabloyu voltaj kontrol cihazı ile kontrol edin; ve sonra tekrar gerilim beslemesini kesin. Faz (L) ve nötr iletken (N) bağlantısı kiemens bağlantısına göre yapılır. Toprak hattı kablosu toprak hattı kontaklarına (+) bağlanır.

Açma ve kapama için şebeke besleme kablosuna bir şebeke şalteri de bağlanabilir. Alternatif olarak sensör, ayarlanmış olan zaman ayarı boyunca elektrik kablosunda bulunan açma butonunu ile elden açılabilir.

b) Tüketici besleme kablosunun bağlanması
Lambaya giden tüketici besleme kablosu da aynı şekilde 2 ila 3 telli kablodan oluşur. Lambanın cıvatası kabloya L' ile işaretlenmiş klemense bağlanır. Nötr iletken ise N ile işaretlenmiş klemense elektrik şebekesinin nötr iletkeni ile birlikte

bağlanacaktır. Koruyucu iletken topraklama hattına (⊕) monte edilecektir.
7. Gövdeyi monte edin ve tekrar bağlayın.
8. Merceği yerleştirin (erişim mesafesi isteğe bağlı olarak max. 5 m veya 12 m) bkz. Bölüm Erişim mesafesi ayarı.
9. Zaman 5 ve alaca

karanlık ayarını 4 yapın (bkz. Bölüm Fonksiyonlar).
10. Dizayn kapağını 2 yerleştirin ve izinsiz kişilerin sökmemesi engellemek için emniyet civatasını 1 sıkın.
Önemli: Elektrik kablolarının karıştırılması cihazın hasar görmesine yol açabilir.

Erişim mesafesinin temel ayarı

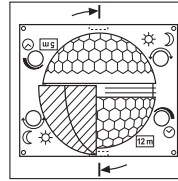

IS 180-2 cihazının merceği iki kapsama bölümüne ayrılmıştır. Merceğin bir yarısı ile diğer yarısı ile max. 12 m bir mesafe algılanır (montaj yüksekliği yakl. 2 m olduğunda).
Mercek takıldıktan (merceği öngörülen oluk içine sıkıca yerleştirin) sonra sağ alt bölümde seçilen max.

12 m veya 5 m erim mesafesi gösterilir. Mercek yandan bir tornavida ile sabitlendiği yerden çıkarılabilir ve istenilen erişim mesafesi ayarına göre tekrar yerine takılabilir.

Köşe duvar tutma elemanının montajı

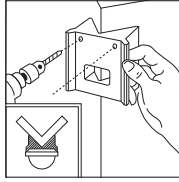
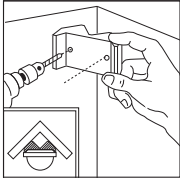

Cihazla birlikte gönderilmiş olan köşe duvar tutma elemanı ile IS 180-2 cihazı kolayca iç ve dış köşelere monte edilebilir. Delikleri delerken köşe duvar tutma elemanını delik şablonu olarak kullanın. Bu şekilde delikler doğru açı ile duvara delinir ve köşe duvar tutma elemanı problemsizce monte edilebilir.

Fonksiyonlar

Elektrik bağlantısı yapıldıktan, gövde kapatıldıktan ve merceğ yerleştirildikten sonra sistem işletmeye alınabilir. Dizayn kapağının

arkasında iki ayar olanağı 2 bulunmaktadır.

Önemli: Zaman ve alaca karanlık ayarını sadece merceğ monte edildikten sonra yapın.



10 sn.-15. dak.

Kapatma gecikmesi (Zaman ayarı)

Lambanın istenilen yanma süresi, kademesiz olarak yaklaşık 10 saniye ile max. 15 dakika arasında ayarlanabilir. Ayar civatasının sola dayanmış olması en kısa yanma süresi olan yakl.

10 saniye, ve ayar civatasının sağa dayanmış olması ise en uzun yanma süresi olan azami 15 dakikayı gösterir. Kapsama alanının ayarlanması ve fonksiyon testi için en kısa yanma süresinin ayarlanmasını tavsiye ederiz.

Alaca karanlık ayarı (devreye girme sınırı)

Sensörün istenilen devreye girme sınırı kademesiz olarak yaklaşık 2 Lux ile 2000 Lux arasında ayarlanabilir. Ayar civatasının sola dayanmış olması gündüz işletmesinin ayarlanmış olduğunu gösterir yakl.

2000 Lux. Ayar civatasının sağa dayanmış olması alaca karanlık-işletmesinin ayarlanmış olduğunu gösterir yakl. 2 Lux. Kapsama alanının ayarlanması ve gündüz ışığı fonksiyon testi için ayar civatası sola dayanmış olmalıdır.

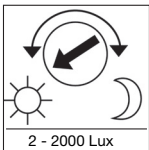

2 - 2000 Lux

Örnekler

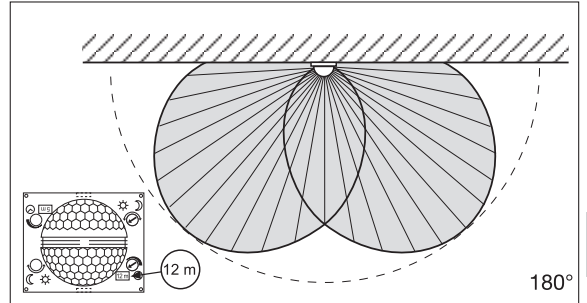
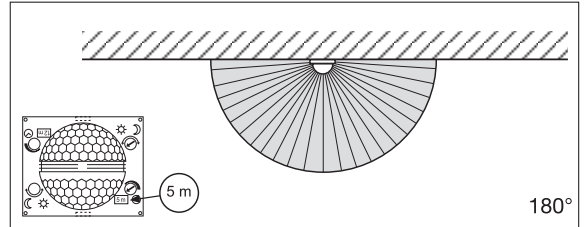

Kapak blendajı ile kişisel istekler doğrultusunda hassas ayarlama

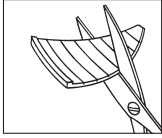

Örneğin yürüyüş yolu veya komşu araziler gibi bazı ek bölümleri kapsama alanından dışarı çıkarmak veya özellikle kapsama alanına olarak kontrol etmek için kapsama bölümünü kapak blendajının takılması ile tam doğru şekilde ayarlanabilir.

Kapak blendajların üzerlerindeki dikey veya yatay oluklara ayrılabilir veya makasla kesilebilir. Kapaklar merceğin ortasına en üst derinliğe asılabilir. Dizayn blendajının takılması ile kapaklar sabitlenir.

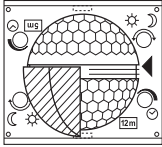

(Bakınız alt bölüm: Kapsama açısının azaltılması ve erişim mesafesinin küçültülmesi örnekleri.)

Örnekler

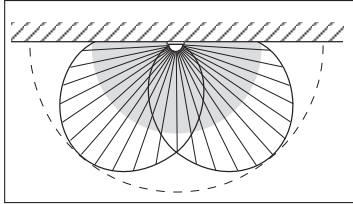
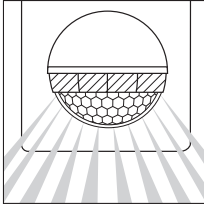
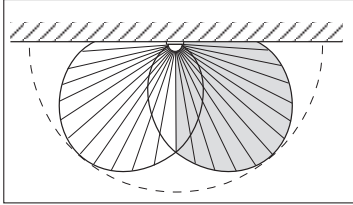
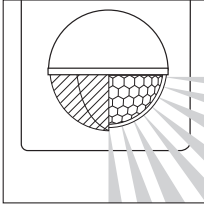

Örnek bağlantılar

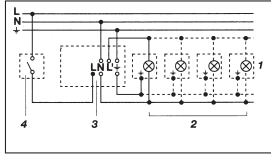

1. Nötr iletken bulunmayan lamba

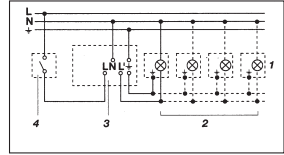

2. Nötr iletken bulunan lamba

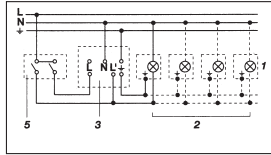

3. Elden ve otomatik işletme için seri şalter üzerinden bağlama

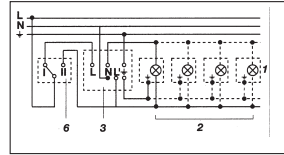

4. Sürekli ışık ve otomatik işletme için vaviyen-şalter üzerinden bağlama

Ayar I: Otomatik işletme
Ayar II: Sürekli aydınlatma için elden işletme
Dikkat: Sistemin kapatılması mümkün değildir sadece Ayar I ve Ayar II arasında seçim yapılabilir.

- 1) Örneğin 1 - 4 x 100 W ampül
- 2) Tüketici, Lamba max. 1000 W (bkz. Teknik Özellikler)
- 3) IS 180-2 cihazının bağlantı klemensleri
- 4) Dahilli ev şalteri
- 5) Dahilli ev seri şalteri, manuel, otomatik
- 6) Dahilli ev vaviyen şalter, otomatik, sürekli ışık

İşletim/bakım

Kızılötesi sensörlü lambanın otomatik olarak açılması için uygundur. Öngörülen sabotaj emniyeti bu cihazda bulunmadığından sensör, özel hırsızlık alarm sistemleri için uygun değildir.

Kötü hava şartları hareket algılayıcısının fonksiyonunu etkileyebilir. Kuvvetli rüzgar, kar, yağmur, dolu durumları ani sıcaklık değişimi oluşturduğundan ve cihazın bu durumu ısı kaynağından

ayrıt edememesi lambanın hatalı olarak devreye girmesine sebep olabilir. Kapsama merceği kirlendiğinde nemli bir bezle (temizleme maddesi kullanılmadan) silinerek temizlenebilir.

İşletim anızaları

Anıza	Nedeni	Tamiri
IS 180-2 gerilim yok	<ul style="list-style-type: none">■ Sigorta anızalı, lamba şalterine basılmadı■ Kısa devre■ Elektrik şalteri KAPALI	<ul style="list-style-type: none">■ Yeni sigorta takın, şalteri açın, voltaj kontrol cihazı ile kabloyu kontrol edin■ Bağlantıları kontrol edin■ Çalıştırın
IS 180-2 devreye girmiyor	<ul style="list-style-type: none">■ Gündüz işletme moduna ayarlanmıştır, alaca kararlık ayarı gece işletme modundadır■ Ampül anızalı■ Elektrik şalteri KAPALI■ Sigorta anızalı■ Kapsama alanı doğru olarak ayarlanmadı	<ul style="list-style-type: none">■ Yeniden ayarlayın■ Ampülü değiştirin■ Çalıştırın■ Yeni sigorta takın, gerektiğinde bağlantıları kontrol edin■ Yeniden ayarlayın
IS 180-2 kapanmıyor	<ul style="list-style-type: none">■ Kapsama alanı içinde sürekli hareket mevcuttur■ devreye alınan lamba kapsama alanı içindedir ve sıcaklık değişikliği nedeniyle yeniden yanıyor■ Dahili ev seri şalteri üzerinden sürekli yanma işletmesinde	<ul style="list-style-type: none">■ Alanı kontrol edin ve yeniden ayarlayın veya üzerini kapatın■ Kapsama alanını değiştirin veya üzerini kapatın■ Seri şalteri otomatik ayarda
IS 180-2 daima AÇIP/KAPATİYOR	<ul style="list-style-type: none">■ Kumandalanmış lamba kapsama alanı içinde■ Kapsama alanı dahilinde hayvanlar hareket etmektedir■ Kapsama alanı dahilinde ısı kaynağı (örneğin davlumbaz)	<ul style="list-style-type: none">■ Kapsama alanını değiştirin veya üzerini kapatın, aralığı büyütün■ Kapsama alanını değiştirin veya üzerini kapatın■ Kapsama alanını değiştirin veya üzerini kapatın
IS 180-2 istenmeden devreye giriyor	<ul style="list-style-type: none">■ Rüzgar, kapsama alanı içindeki ağaç ve çalılıklar hareket ettiriyor■ Yoldan geçen otomobillerin algılanması■ Hava şartları (rüzgar, yağmur, kar) nedeniyle veya vantilatörler, açık pencereden kaynaklanan ani sıcaklık değişimi	<ul style="list-style-type: none">■ Bölümleri kapaklar ile kapsama alanı dışında bırakın■ Bölümleri kapaklar ile kapsama alanı dışında bırakın■ Kapsama alanını değiştirin, cihazı başka yere monte edin

Fonksiyon garantisi

Bu STEINEL ürünü, büyük bir itinayla üretilmiş, fonksiyon ve güvenlik kontrolleri geçerli talimatlar uyarınca yapılmış ve ardından bir numune kontrolüne tabi tutulmuştur. STEINEL, kusursuz nitelik ve fonksiyon garantisini vermektedir. Garanti süresi 36 ay olup, kullanıcıya satış tarihi itibarıyla başlar. Malzeme ve fabrikasyon hatalardan kaynaklanan kusurlar tarafımızca giderilmektedir; garanti hizmeti, tercihimize bağlı olarak kusurlu parçaların onarımı veya değişimi şeklinde gerçekleşir. Garanti hizmeti, aşınma parçalarının uygulama veya bakım sonucunda meydana gelen hasar ve kusurları kapsamaz.

Yabancı cisimlere yansıyan dolaylı zararlar, garanti kapsamı dışındadır. Garanti yükümlülüğü ancak, cihazın açılmamış halde kısa hata açıklaması, kasa fişi veya faturasıyla (satış tarihi ve satıcı kaşesi) birlikte, tam ambalajlanmış şekilde ilgili servis istasyonuna gönderilmesi durumunda geçerlidir.

Servis:
Fabrika servisimiz, garanti süresi sona erdikten sonra veya aksaklıklar halinde onarım yapar. Lütfen ürünü iyi ambalajlanmış halde, en yakın servis istasyonuna gönderiniz.

36 ay
kullanım
garantisini

HU Szerelési útmutató

Igen tisztelt Ügyfelünk!

Nagyon köszönjük a bizalmát, amit a STEINEL infravörös mozgásérzékelőjének megvásárlásával kifejezésre juttatott. Ön egy kiváló minőségű termék mellett döntött, amelyet a

legnagyobb gondossággal gyártottunk, próbáltunk ki és csomagoltunk. Kérjük, a beszerelés előtt tanulmányozza át alaposan ezt a szerelési útmutatót. Ugyanis csak a szakszerű felszerelés és üzembe

helyezés garantálja a hosszú távú, megbízható és zavartmentes működést.

Kívánjuk, hogy lelje örömet az új infravörös mozgásérzékelőjének használatában.

A készülék ismertetése

- 1 Biztosító csavar
- 2 Egyedi kivétel előlap
- 3 Lencse (levegő és elfordítható a hatótávolság alapértékének max. 5 m-re vagy 12 m-re történő beállításához)
- 4 Szűrületi beállítás 2 – 2000 Lux
- 5 Időbeállítás 10 mp – 15 perc
- 6 Rögzítő nyelv (készülékhez felhajtható a szereléshez és a hálózati csatlakozáshoz)

Műszaki adatok

Méretek:	(ma x szé x mé) 120 x 76 x 56 mm
Teljesítmény:	izzólámpa, max. 1000 W V 230 V--nál fénycső, max. 500 W $\cos \varphi = 0,5$ -nél, induktív terhelés 230 V- esetén
	6 x, egyenként max. 58 W, C ≤ 132 µF 230 V--nál ^{*)}
Hálózati csatlakozás:	230 – 240 V, 50 Hz
Érzékelési szög:	vízszintesen 180°, függőlegesen 90°
Az érzékelő hatótávolsága:	1. alapbeállítás: max. 5 m 2. alapbeállítás: max. 12 m (gyári beállítás) + finombeállítás takaróbetétekkel: 1 – 12 m
Időbeállítás:	10 mp – 15 perc (gyári beállítás: 10 mp)
Szűrület-beállítás:	2 – 2000 Lux (gyári beállítás: 2000 Lux)
Védettségi mód:	IP 54

^{*)} Fénycsövek, energiatakarékos lámpák, LED-es lámpák elektronikus előtétellel (valamennyi csatlakoztatott előtét össz-kapacitása a megadott érték alatt).

Működési elv

Az IS 180-2 eszköz két 120°-os piros-érzékelővel rendelkezik, melyek a mozgó testek (emberek, állatok, stb.) által kibocsátott, láthatatlan hőszugárzást érzékelik. Az eszköz a felfogott hőszugárzást elektronikus jellel alakítja, és ennek segítségével kapcsolja be a csatlakoztatott

fogyasztót (pl. egy világítótestet). Akadályokon, így pl. falon vagy ablaküvegen keresztül a hőszugárzás nem érzékelhető, ezért a fogyasztó sem kapcsolódik be. A két piros-érzékelő segítségével 180°-os nyílásszög szög és 90°-os nyílásszög érhető el. A lencse levehető és elfordítható.

ható. Ezáltal két, max. 5 m-es, vagy 12 m-es hatótávolság-alapérték beállítását teszi lehetővé. A mellékelt falitesti segítségével az infravörös mozgásérzékelő problémamentesen felszerelhető belső és külső sarkokra is.

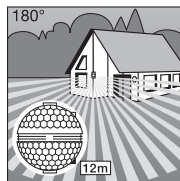

Hatótávolság max. 12 m

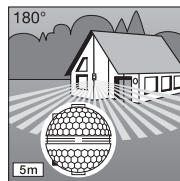

Hatótávolság max. 5 m

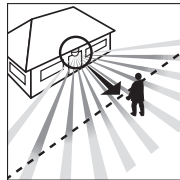

Mozgásirány: szemből

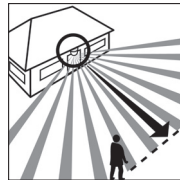

Mozgásirány: oldal

Fontos! A mozgás érzékelése akkor a legbiztosabb, ha a berendezést a mozgáshoz képest oldalirányban helyezi el, és az érzékelő látóterét nem korlátozzák akadályok (pl. fák, falak stb.).

⚠️ Biztonsági tudnivalók

- A mozgásérzékelőn végzendő minden munka előtt szakítsa meg a feszültségellátást!
- Szereléskor a csatlakoztatandó elektromos vezeték nem lehet feszültség alatt. Ezért elsőként kapcsolja le az áramot, és feszültségjelzővel ellenőrizze a feszültségmentességet.
- Az érzékelő felszerelésekor hálózati feszültséggel végzett munkáról van szó. Ezért azt szakszerűen, és illető országban szokásos szerelési előírásoknak és csatlakoztatási feltételeknek megfelelően kell végezni (DE-VDE 0100, AT-ÖVE-EN 1, CH-SV 1000)
- Kérjük, vegye figyelembe, hogy az alkonykapcsolót 10 A-es hálózati védőkapcsolóval kell biztosítani. A hálózati csatlakozóvezeték átmérője max. 10 mm lehet.
- Az idő- és szűrület beállítást csak felszerelt lencsével végezze el.

Bekötés / Felszerelés a falra

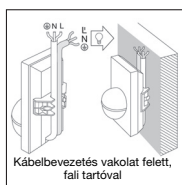
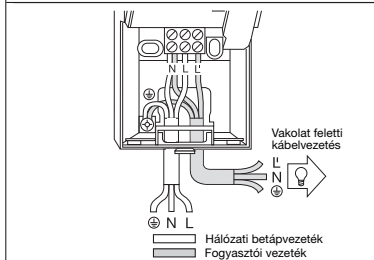
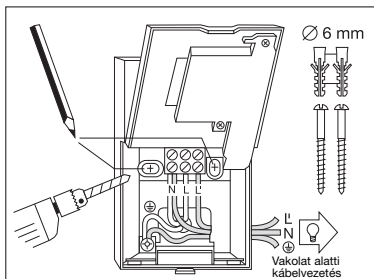

Célszerű az érzékelőt lámpatesttől legalább 50 cm-re felszerelni, mert annak hőségárhása az érzékelő téves indításához vezethet. Célszerű az érzékelőket kb. 2 m magassra szerelni, hogy el lehessen érni a megadott 5/12 m-es hatótávolságokat.

A szerelés menete:

1. Húzza le a [2] előlapot,
2. Oldja ki a [6] rögzítő nyelvet és hajtsa fel a készülékhez aISO felét,
3. Jelölje be a furatok helyét,
4. Fúrja ki a furatokat, helyezze be a (Ø 6 mm-es) tipliket,
5. A kábel bevezetéséhez törje ki a falat a vakolat feletti ill. vakolat alatti vezetékvezetésnek megfelelően.
6. Vezesse be a készülékhez a hálózati- és fogyasztói kábeleket, és csatlakoztassa őket. Vakolat feletti vezetékvezetés esetén használja a tömítő dugót.

a) A hálózati betápvezeték csatlakoztatása

A hálózati betápvezeték 2- vagy 3-erű kábelből áll:

- L = fázis
 - N = nulla vezeték
 - PE = védővezető
- Kétsg esetén a kábeleket feszültségjelző segítségével azonosítania kell; majd le kell róla kótnia a feszültséget. A (L) fázis és (N) nulla vezeték csatlakozása a kapcsolózási tervet kövesse. A védővezető a (PE) földelő érintkező csatlakozására kerül.

A hálózati betápvezetékben természetesen hálózati kapcsoló is lehet, amellyel ki-és bekapcsolható a berendezés. De a mozgásérzékelőt a beállított időnek megfelelő időtartamra a hálózati betápvezetékben elhelyezett nyitóérintkezővel is működésbe lehet helyezni.

b) A fogyasztói vezeték csatlakoztatása

A világítótésthöz menő fogyasztói vezeték szintén 2- vagy 3-erű kábelből áll. A világítótésthöz áramvezető vezetékét az L' jelű kapcsoló erősítjük. A nulla vezetőt a hálózati betápvezeték nulla vezetőjével együtt az N jelű kapcsolóra kötjük rá.

A védővezetőt a (PE) földelő érintkezőre helyezzük rá.

7. Csatvarozza rá a készülékhez és újítsd csukja be.
8. Helyezze fel a lencsét (a hatótávolságot max. 5 m-re vagy 12 m-re lehet választani). Id. a Hatótávolság beállítása c. fejezetet.
9. Állítsa be az időt [5] és a szürkületi értéket [4] (lásd a

Műveletek című fejezetet).

10. Helyezze fel a [2] előlapot és rögzítse az [1] biztosító csavarral illektelen leházás ellen.

Fontos! A csatlakozás felcserélése a berendezés károsodásához vezethet.

Sarokfali tartó felszerelése

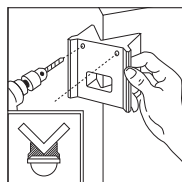
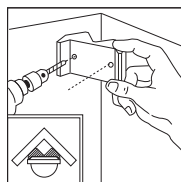

A mellékelt sarokfali tartóval az IS 180-2 kényelmesen felszerelhető belső- és külső sarokfalakra. Használja sablonként a sarokfali tartót a furatok fúrásánál. A furatok így a megfelelő szögben állnak, és a sarokfali tartó könnyedén felszerelhető.

Műveletek

A hálózatra kötés, az eszköz előlaponak zárása és a lencse felhelyezése után üzembe helyezhető a berendezés.

Az egyedi tervezésű [2] előlap mögött kétféle beállítási lehetőség rejtezik.

Fontos! Az időt és a szürkületi értéket csak felszerelt lencsénél állítsa be!

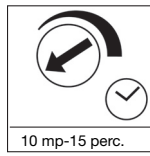

Kikapcsolás késleltetés (időbeállítás)

A lámpa kívánt világítási idejét fokozatmentesen lehet beállítani kb. 10 mp és max. 15 perc közötti értékre. Az útköziség balra forgatott állítócsavar minimális, kb. 10 mp-es időt,

az útköziség jobbra forgatott állítócsavar maximális, kb. 15 perces időt jelent. Az érzékelési terület beállításakor, és a működéspróbanál ajánlatos minimális időt beállítani.

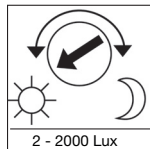

Szürkületi beállítás (megszólalási küszöb)

Az érzékelő kívánt megszólalási küszöbértékét kb. 2 - 2000 Lux között fokozatmentesen lehet beállítani. Az útköziség balra forgatott állítócsavar kb. 2000 Lux nappali fényt jelent.

Az útköziség jobbra forgatott állítócsavar kb. 2 Lux szürkületi fényt jelent. Az érzékelési terület beállításakor, és a nappali fény működéspróbanál az állítócsavarnak útköziség balra forgatott állásban kell állnia.

Hatótávolság-alapbeállítások

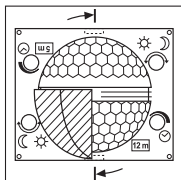

Az IS 180-2 lencséje két érzékelési tartományra van felosztva. Az egyik féllel max. 5 méteres, a másik féllel max. 12 méteres hatótávolság érhető el (kb. 2 m-es szerelési magasságnál).

A lencse felhelyezése után (ehhez a lencsét be kell szorítani az e célra szolgáló vezetékbe) jobbra lenn lehet leolvasni a választott

max. 12 m-es vagy 5 m-es hatótávolságot. A lencsét oldalról egy csavarhúzóval lehet kiemelni a foglalatából, majd újból felhelyezni a kívánt hatótávolságnak megfelelően.

Példák

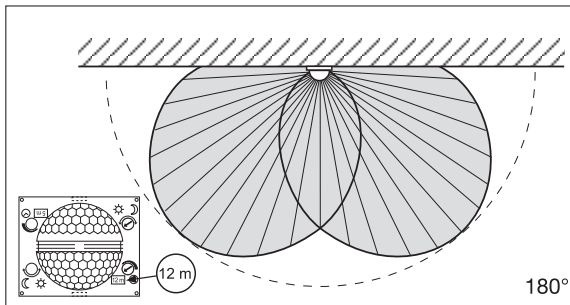
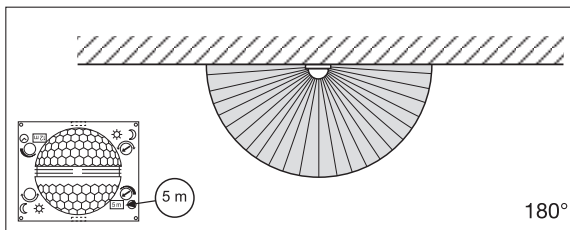

Egyéni finombeállítás fényellenzőkkel

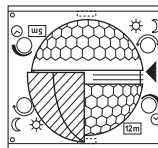
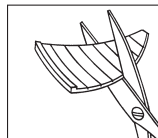

Annak érdekében, hogy egyes területeket, pl. gyalogutakat vagy szomszédos telkeket kizárhassunk vagy célzottan megfigyelhessünk, az érzékelési tartomány fényellenzők segítségével pontosan beállítható.

A fényellenzők az előre kialakított hornyok mentén függőleges és vízszintes irányban szétválaszthatók, vagy ollóval levághatók. Majd a lencse közepén lévő legfelső mélyedésbe beakaszthatók. Végül az egyedi kialakítású előlap felhelyezésével rögzíthetők.

(Lásd lenn: példák az érzékelési szög csökkentésére, valamint a hatótávolság szűkítésére.)

Példák

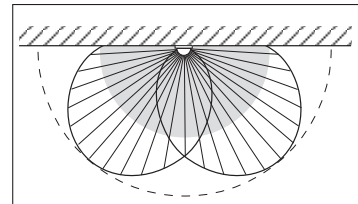
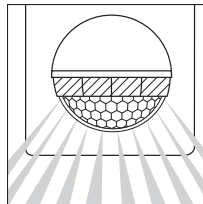
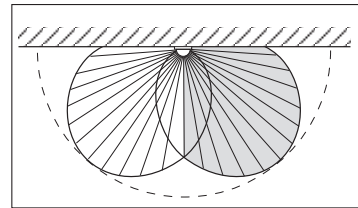
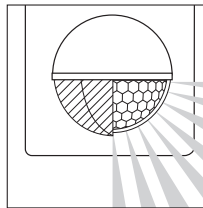

Csatlakozási példák

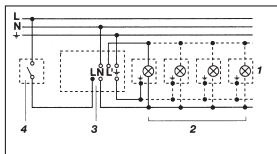

1. Nulla vezető nélküli világítótést

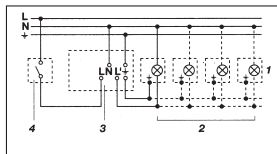

2. Nulla vezetővel rendelkező világítótést

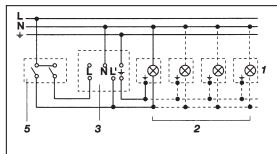

3. Csatlakozás soros kapcsolóval kézi- és automatikus működtetéshez

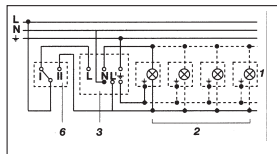

4. Csatlakozás váltókapcsolóval állandó fényű és automatikus működtetéshez
I. állás: automatikus működtetés
II. állás: kézi működtetésű tartós világítás
Figyelem! A berendezést nem lehet kikapcsolni, csupán az I. és II. állás közötti választási üzemmód használható.

- 1) Pl. 1 – 4 x 100 W-os izzólámpák
- 2) Fogyasztók, világítás max. 1000 W-ig (ld. a műszaki adatoknál)
- 3) Az IS 180-2 csatlakozókapcsai
- 4) Házon belüli kapcsoló
- 5) Házon belüli soros kapcsoló, kézi, automatikus
- 6) Házon belüli váltókapcsoló, automatikus, folytonos világítás

Üzemeltetés/ápolás

Az infravörös mozgásérzékelő a világítás automatikus kapcsolására alkalmas eszköz. Speciális riasztóberendezésekben nem használható, mivel nem rendelkezik az ilyen berendezésekre előírt szabotázsvédelemmel.

Az időjárás körülmények hatására lehetnek a mozgásérzékelő működésére. Erős szellőkésések, hősés, eső, jégeső helytelen működést eredményezhet, mivel a hőmérséklet hirtelen ingadozásait a készülék nem

tudja megkülönböztetni a hőforrásoktól. Az érzékelő lencséje szennyeződés esetén nedves ruhával (tisztítószertől tisztítható meg).

Üzemmavarok

Üzemmavar	Oka	Elhárítása
Az IS 180-2 nem kap feszültséget	<ul style="list-style-type: none"> ■ biztosíték hibás, nincs bekapcsolva ■ zárlat ■ hálózati kapcsoló KI van kapcsolva 	<ul style="list-style-type: none"> ■ új biztosíték, hálózati kapcsolót bekapcsolni; vezetékét feszültségjelzővel átvizsgálni ■ csatlakozásokat átvizsgálni ■ bekapcsolni
Az IS 180-2 nem kapcsol be	<ul style="list-style-type: none"> ■ nappali üzemmódban a szűrőküveti érték éjszakai üzemmódba beállítva ■ izzó kiégett ■ hálózati kapcsoló KI van kapcsolva ■ biztosíték hibás ■ érzékelési tartomány nincs célzottan beállítva 	<ul style="list-style-type: none"> ■ újra beállítani ■ izzót kicserélni ■ bekapcsolni ■ új biztosíték, esetleg csatlakozást ellenőrizni ■ újra beállítani
Az IS 180-2 nem kapcsol ki	<ul style="list-style-type: none"> ■ folyamatos mozgás az érzékelési területen ■ a kapcsoló világítótést az érzékelési területen található, és a hőmérsékletváltozás hatására újra bekapcsol ■ a ház soros kapcsolója tartós üzemmódba van kapcsolva 	<ul style="list-style-type: none"> ■ területet ellenőrizni és esetleg újra beállítani, ill. letakarni ■ területet módosítani, ill. letakarni ■ soros kapcsoló automatikus állásban
Az IS 180-2 folyamatosan ki-be kapcsol	<ul style="list-style-type: none"> ■ a kapcsoló világítótést az érzékelési területen található ■ állatok mozognak az érzékelési területen ■ hőforrás (pl. páraelszívó) az érzékelési területen 	<ul style="list-style-type: none"> ■ területet átállítani, ill. letakarni, a távolságot megővelni ■ területet átállítani, ill. letakarni ■ területet átállítani, ill. letakarni
IS 180-2 kéretlenül bekapcsol	<ul style="list-style-type: none"> ■ az érzékelési területen szél mozgatja a fákat és bokrokat ■ az utcán elhaladó autók érzékelése ■ az időjárás (szél, eső, hó), vagy a ventilátorokból, nyitott ablakokból kiáramló levegő miatt a hőmérséklet hirtelen változik 	<ul style="list-style-type: none"> ■ területet takaróbetétekkel kitakarni ■ területet takaróbetétekkel kitakarni ■ területet megváltoztatni, a felszerelés helyét áthelyezni

Működési garancia

Ezt a terméket a STEINEL maximális gonddal gyártotta le, működését és biztonságát az érvényes előírások alapján vizsgálta be, majd szűrőpróba szerűen ellenőrizte. A Steinel garanciát vállal a kifogástalan minőségre és működésre.

A garancia ideje 36 hónap, ami a vásárlás napján kezdődik. Minden olyan hibát kijavítunk, ami anyag- vagy gyártási hibára vezethető vissza. A garancia teljesítésének módját mi választjuk meg: ez lehet a hibás alkatrész megjavítása vagy kicserélése. A garancia nem vonatkozik a kopóalkatrészekben bekövetkező károkra, valamint az olyan károkra és hiányosságokra, amelyek a szakszerűtlen kezelés vagy karbantartás miatt következnek be.

Idegen tárgyakon keletkező következményes károk ki vannak zárva a garancia köréből. Garanciát csak akkor vállalunk, ha a készüléket szétszereltlen állapotban jól becsomagolják, mellékelik a hiba rövid leírását, a (vásárlás időpontjával és a kereskedő pecsétjével ellátott) pénztárblokkot vagy számlát, és ezeket elküldik az illetékes szerviznek.

Szerviz:

A garanciaidő eltelte után, vagy nem garanciális hibák esetén gyári szervizünk végzi a javításokat. Kérjük, hogy a jól becsomagolt terméket küldje el az Önhez legközelebb eső szerviznek.

