

Tehnisko datu lapa

Gredzenblīve savienojuma metriskai vītnei

Art.-Nr. 2030028



Gredzenblīve savienojuma vītnei piemērota visiem plastmasas kabeļu ievadiem ar metrisku savienojuma vītņi atb. DIN EN 60423 vai ISO 68. Gredzenblīvju iekšējais diametrs ir izvēlēts tā, lai gredzenblīves varētu iemontēt iepriekš un tās nevarētu izkrist.



PE Polietilēns

Pamatdati

Art.-Nr.	2030028
Tips	107 F M50 PE
Apzīmējums 1	Vītnes blīvejuma gredzens
Dimensija	M50
Materiāls	Polietilēns
Materiāla saīsinājums	PE
Mazākā VK vienība (VG)	100,00 gab.
Svars	0,25 kg/100 gab.

Tehniskie dati

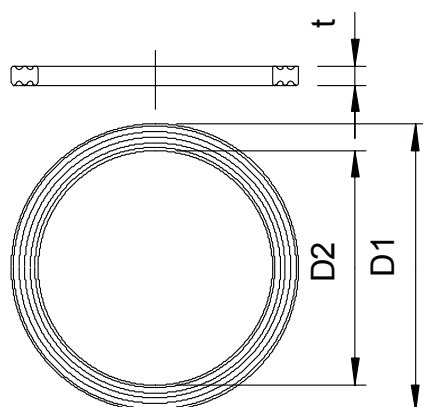

Izmērs D1	60,10 mm
Izmērs D2	50,00 mm
Izmērs t	2,00 mm
Izpildījums	Plakanblīve
Ārējais diametrs	60,10 mm
Iekšējais diametrs	50,00 mm
metriskajam vītņam izmēram	50,00
Izmērs	M50 mm
Biezums	2,00 mm