

# PRODUCTINFORMATIEBLAD

## LN INV D 1500 P 52W 930 DAVR WT

LINEAR INDIVILED DIRECT 1500 DALI | Opbouwarmatuur voor kantoren voor individuele- of lichtlijnmontage met CRI90 en DALI-2 technologie, 1500 mm



### Toepassingsgebieden

- Directe vervanging voor armaturen met fluorescentielampen
- Kantoren, onderwijs, openbare gebouwen
- Enkelvoudige en doorlopende lijnconfiguratie
- Directe verlichting

### Productvoordelen

- Gemakkelijke upgrademogelijkheden van lichtbron en driver (EVERLOOP-ontwerp)
- Homogene lichtverdeling en lage verblinding ( $UGR \leq 19$ ) dankzij IndiviLED®-optiek
- Hoge prestaties met CRI90 en tot 135 lm/W
- IoT-ready armatuur met DALI-2 driver, geschikt voor VIVARES en andere lichtmanagementsystemen
- Symmetrische en asymmetrische lichtverdeling voor diverse toepassingsgebieden
- Uitgebreide diensten zoals energiemonitoring en onderhoud op afstand mogelijk met DALI versies
- Hoge kleurconsistentie met SDCM 3
- Makkelijke installatie
- Armatuur met weinig flickering dankzij speciaal elektronisch voorschakelapparaat
- Geschikt voor noodverlichting met accu vlg. volgens EN 60598-2-22
- Meerdere montage mogelijkheden dankzij verschillende accessoires
- 5 jaar garantie

### Productkenmerken



- Minimalistisch LEDVANCE SCALE-design in behuizing van geëxtrudeerd aluminium
- EVERLOOP: Handige vervanging van lichtbron en LED driver
- Met accessoires koppelbaar tot naadloze lichtlijn (opbouw- of pendelmontage)
- Pendelmontage met ophangset (apart te bestellen)
- Gloeidraadtest volgens IEC 60695-2-12: 850° C
- 5-polig klemmenblok, kabeldoorsnede tot 5x2,5 mm<sup>2</sup>
- Levensduur (L80/B10): 70.000 uur (bij 25 °C)

## TECHNISCHE GEGEVENS

## ELEKTRISCHE GEGEVENS

Nominale vermogen	52,00 W
Nominale spanning	220...240 V
Netfrequentie	0/50/60 Hz
Nominale stroom	240,000 mA
Inschakelstroom	0.232 A
Inschakelstroomtijd $T_{h50}$	40 $\mu$ s
Max. armaturen op stroomonderbreke B16 A	16
Max. aantal armaturen per leidingbeveiligingsschakelaar C10	14
Max. aantal armaturen per leidingbeveiligingsschakelaar C16	22
Arbeidsfactor $\lambda$	$\geq 0,90$
Totale harmonische vervorming	$\leq 20 \%$
Veiligheidsklasse	I
Bedrijfsmodus	Integrated LED driver

## Fotometrische gegevens

Lichtstroom	6100 lm
Lichtstroom efficiëntie	117 lm/W
Kleurtemperatuur	3000 K
Lichtkleur	Warm White
Kleurweergave-index Ra	90
Standaardafwijking van kleurproeven	3 sdc <sub>m</sub>
Flikkervrij	Ja
Flikkerwaarde Pst LM	$\leq 1$
Stroboscoopeffect waarde SVM	$\leq 0.4$
Fotobiologische veiligheidsgroep EN62778	RG0
Fotobiologische veiligheidsgroep EN62471	RG0
Stralingshoek	90 °
UGR longitudinal	< 19

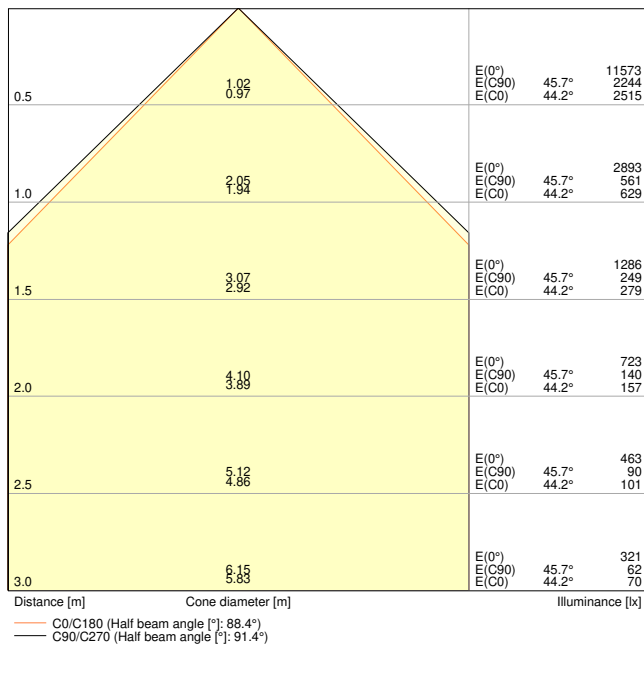

LDC typ cone

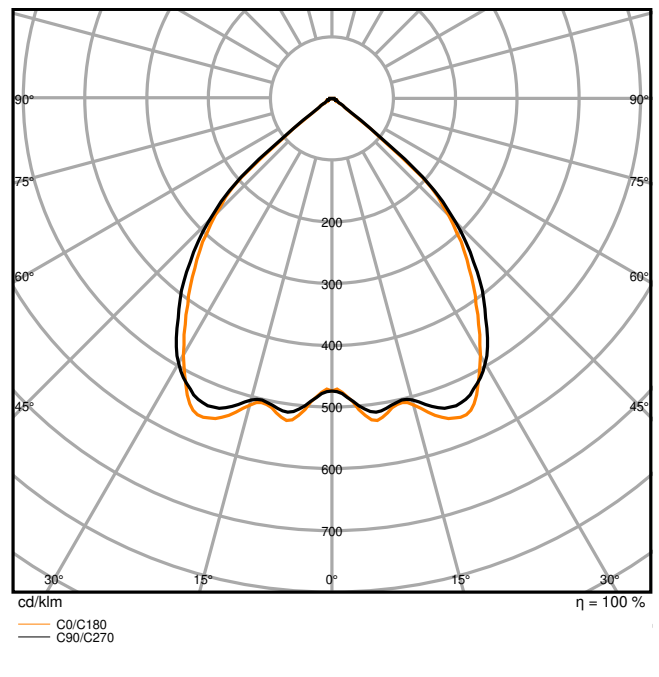

LDC typ polar

**AFMETINGEN & GEWICHT**

Lengte	1475,00 mm
Breedte	125,00 mm
Hoogte	43,00 mm
Product gewicht	3820,00 g

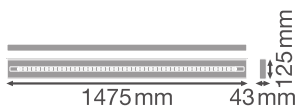

**MATERIALEN & KLEUREN**

Kleur van het product	Wit
Kleur behuizing	Wit
Body materiaal	Aluminium
Materiaal afdekking	Polymethylmethacrylate (PMMA)
Materiaal van lichtuitstralend oppervlak	Acrylglas (PMMA)
Glow Wire Test volgens IEC 60695-2-12	850 °C
Kwikgehalte	0.0 mg

## TOEPASSING & MONTAGE

Omgevingstemperatuur bereik	-20...+50 °C
Opslagtemperatuur	-20...+80 °C
Type aansluiting	Schroefloze terminal, 5-polig (L, N, PE, DA+, DA-)
Type bescherming	IP20
Beschermklasse IK ( Schok bestendi [PIM])	IK06
Dimbaar	Ja
Type of dimming [GMS]	DALI2
Montagetype	Pendel/opbouw
Montagelocatie	Plafond
Toepassingsomgeving	Indoor
Instelbaar	Nee
Vervangbare LED module	Door de eindconsument
Met lichtbron	Ja

## Levensduur

Levensduur L70/B50 @ 25 °C	100000 h <sup>1)</sup>
Levensduur L80/B10 @ 25 °C	70000 h <sup>1)</sup>
Levensduur L90/B10 @ 25 °C	35000 h
Aantal schakelcycli	25000

<sup>1)</sup> t[h]: L70 / B50 @ 25 °C (Ta), t[h]: L80 / B10 @ 25 °C (Ta), t[h]: L90 / B10 @ 25 °C (Ta)

## VOORSCHAKELAPPARATUUR

Uitgangsstroom:	1050 mA
E-VSA - Uitgangsrimpelstroom	≤ 3 %
Aanbevolen voorschakelapparatuur	OSRAM type OTI DALI 50/220-240/1A4 NFC L

## CERTIFICATEN & NORMEN

Normen	CE / CB / ENEC / TÜV SÜD / UKCA / EAC
Gelimiteerde oppervlaktetemperatuur	Nee
Balschot veilig	Nee









## AANVULLENDE PRODUCTGEGEVENS

Product opmerking	Beschikbaar vanaf december 2023
Aantal inbegrepen lichtbronnen	1
Toegevoegde functie	EVERLOOP

## Technische uitrusting

- Suspensionkit beschikbaar voor armatuur (afzonderlijk te bestellen)
- Inline-, hoek- en opvolconnectoren verkrijgbaar als afzonderlijk accessoire
- Doorvoerkabel-kabelset beschikbaar

## DOWNLOADS

Documenten en certificaten	
	User instruction
	Addon Technical Information
	Packaging insert
	Declarations Of Conformity CE
	Declarations Of Conformity UKCA
Fotometrische- en lichtontwerpbestanden	
	IES file (IES)
	LDT file (Eulumdat)
	ULD file (DIALux)
	ROLF file (RELUX)

Fotometrische- en lichtontwerpbestanden



UGR file (UGR table)



LDC typ cone



LDC typ polar

CAD/BIM-bestanden



CAD\_STEP\_3D

LOGISTIEKE GEGEVENS

Productcode	Verpakkingseenheid (stuks per verpakking)	Afmetingen (lengte x breedte x hoogte)	Brutogewicht	Volume
4099854136047	Vouwdoos 1	1,252 mm x 167 mm x 87 mm	4520.00 g	18.19 dm <sup>3</sup>
4099854136054	Verzenddoos 2	1,547 mm x 187 mm x 189 mm	10640.00 g	54.68 dm <sup>3</sup>

De genoemde productcodes beschrijven de kleinste hoeveelheid die besteld kan worden. Eén verzendenheid kan bestaan uit één of meer afzonderlijke producten. Bij het plaatsen van een order enkele of veelvouden van de verpakkingseenheid invoeren.

AANVULLENDE CATALOGUSINFORMATIE

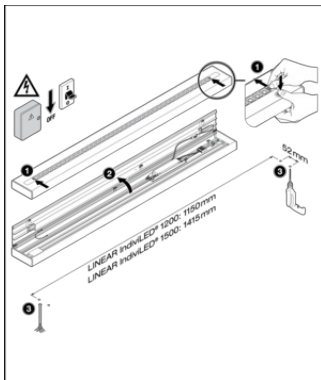

DRIVER		LN INV D 1200 P 40W DAVR WT: Preset 40W		LN INV D 1500 P 52W DAVR WT: Preset 52W		
LINEAR IndivLED® DIRECT DALI	DRIVER	mA	W	lm	lm/W	
LN INV D 1200 P 40W 930 DAVR WT	OSRAM OTI DALI HV 250-260 1A4 NFC L	300	25	3100	124	NFC
	OSRAM OTI DALI HV 250-260 1A4 NFC L	300	25	3100	124	NFC
	OSRAM OTI DALI HV 250-260 1A4 NFC L	300	25	3100	124	NFC
LN INV D 1200 P 40W 940 DAVR WT	OSRAM OTI DALI HV 250-260 1A4 NFC L	300	25	3100	124	NFC
	OSRAM OTI DALI HV 250-260 1A4 NFC L	300	25	3100	124	NFC
	OSRAM OTI DALI HV 250-260 1A4 NFC L	300	25	3100	124	NFC
LN INV D 1500 P 52W 930 DAVR WT	OSRAM OTI DALI HV 250-260 1A4 NFC L	375	48	4900	113	NFC
	OSRAM OTI DALI HV 250-260 1A4 NFC L	375	48	4900	113	NFC
	OSRAM OTI DALI HV 250-260 1A4 NFC L	375	48	4900	113	NFC
LN INV D 1500 P 52W 940 DAVR WT	OSRAM OTI DALI HV 250-260 1A4 NFC L	375	48	4900	113	NFC
	OSRAM OTI DALI HV 250-260 1A4 NFC L	375	48	4900	113	NFC
	OSRAM OTI DALI HV 250-260 1A4 NFC L	375	48	4900	113	NFC

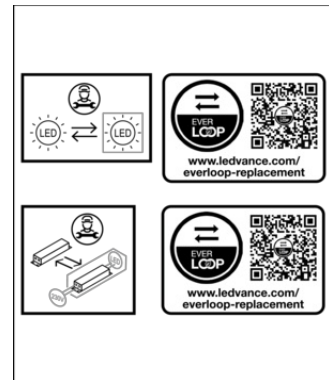

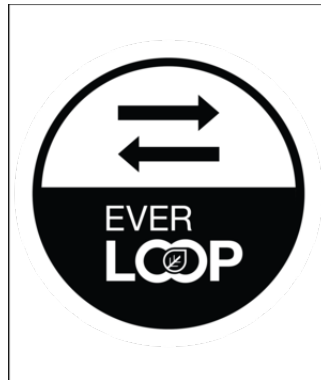
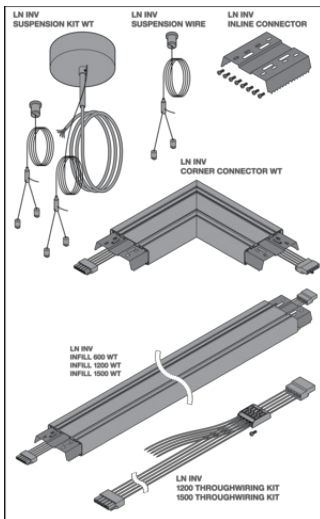

---

### Referenties / Links

– Voor garantie zie [www.benelux.ledvance.com/garantie](http://www.benelux.ledvance.com/garantie)

---

### DISCLAIMER

Onder voorbehoud van verandering zonder kennisgeving. Fouten en drukfouten voorbehouden. Zorg ervoor dat u de meest recente versie gebruikt.