

Lees de volledige handleiding vóór installatie en ingebruikname.

## 1. BESCHRIJVING

Deze **videovoeding** uit het Niko toegangscontrolegamma maakt deel uit van een installatie met:

- één videobuitenpost,
- maximaal twaalf videobinnenposten (als er slechts één actief is)  
of: maximaal zes videobinnenposten (als er twee actief zijn),
- maximaal één videosplitter.

Zonder de maximale capaciteit van de voeding te overschrijden kun je de installatie uitbreiden met:

- één audiobuitenpost,
- drie audiobinnenposten,
- één relais.

De voeding werkt op standaard netspanning (230 Vac, 50 Hz) en levert gelijkspanning aan de installatie.

Bovendien kan de voeding een deurslot/poort en/of een lichtkring aansturen, waarvan de activeringstijd kunt instellen (zie rubriek 4.2.).

## 2. ONDERDELEN

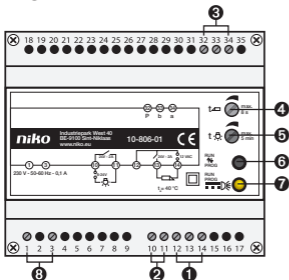

- 1 schroefklemmen 12 tot 14 voor deurslot/poort
- 2 schroefklemmen 10 en 11 voor lichtkring
- 3 schroefklemmen 32 tot 34 voor bekabeling van de installatie
- 4 potentiometer voor de activeringstijd van de deuropener
- 5 potentiometer voor de activeringstijd van de lichtkring
- 6 programmeerknop (PROG.)
- 7 statusled
- 8 schroefklemmen 1 en 3 voor de aansluiting van de 230V-netspanning

### 3. MONTAGE

#### 3.1. De videovoeding bevestigen en aansluiten

**Tip:** Volgende kabels zijn aanbevolen voor gebruik in de installatie:

Type kabel	Dikte*	Maximale afstand tot voeding
UTP/FTP/STP	4 x 2 x 0,5 mm	70 m
TPVF	3 x 2 x 0,6 mm	100 m
TVVF (-F2)	3 x 2 x 0,8 mm	200 m
JYSTY (-F2)	3 x 2 x 0,8 mm	200 m

\* De dikte van de aders in de kabel bepaalt de maximale afstand tussen de voeding en de videobinnenpost of -buitenpost.

**Tip:** Gebruik in één installatie dezelfde kleurencode voor dezelfde klemmen (a, b, P, M, V1, V2) voor alle producten van het Niko toegangscontrolegamma.

**Gevaar:** Installeer de videovoeding niet onder spanning. Sluit het toestel pas na volledige installatie aan op de netspanning.

Sluit de bekabeling aan volgens onderstaand aansluitschema:

- klemmen a en b: communicatiebus (24 Vdc)
- klemmen P en M: extra voeding (26 Vdc)

Gebruik een **getwiste kabel** (zesdraads) voor de installatie. Een getwiste kabel garandeert een optimale kwaliteit van het videobeeld.

\* Sommige buitenposten hebben een M-klem. Sluit deze aan op de b-klem van de voeding.

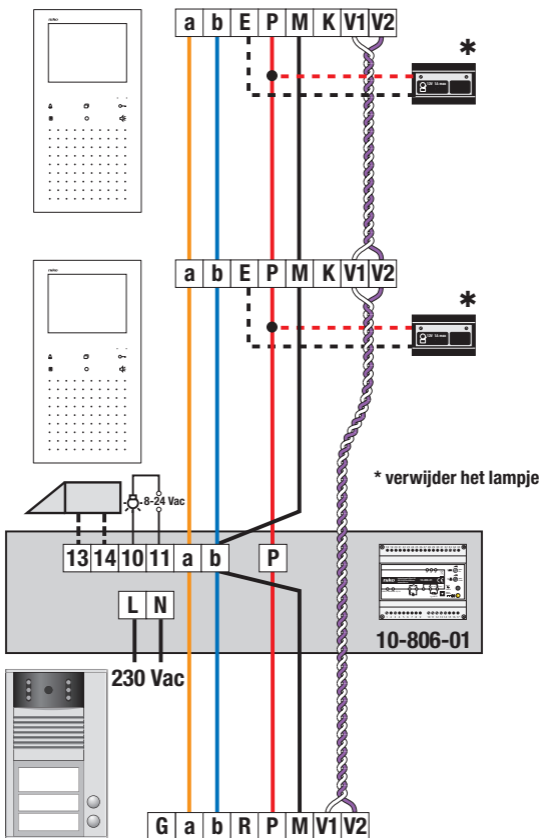

### 3.2. Een deuropener aansluiten

Inwendige weerstand van de deuropener	Actie
$> 6 \Omega$	1. Sluit de deuropener aan op klemmen 13 en 14 (8 – 12 Vac) van de voeding.
$< 6 \Omega$	1. Voeg een transformator (10-819) toe aan de schakelkast. 2. Sluit de deuropener aan op klemmen 12 en 13 van de voeding (zie onderstaande tekening).

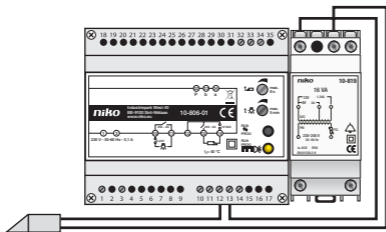

### 3.3. Een lichtkring aansluiten

Sluit de lichtkring aan op klemmen 10 en 11 van de videovoeding. Dit is het potentiaalvrije contact (max. 24 V en 1 A) van de voeding.

### 3.4. Aansluiting testen

Actie	Resultaat
Schakel de spanning in.	De led van de videovoeding licht op. Het naamplaatje van de videobuitenpost wordt verlicht.
Druk kort op de spreektoets van de binnenpost om het gesprek met de bezoeker te starten.	Het beeld van de bezoeker verschijnt op de binnenpost. De communicatie wordt verbroken door nogmaals kort op de spreektoets te drukken of automatisch na één minuut.
Druk op een ongeprogrammeerde drukknop aan de buitenpost of een specifieke drukknop aan de binnenpost.	Je hoort een beeptoon. Het lichtrelais van de voeding wordt ingeschakeld.





## 4. PROGRAMMERING EN GEBRUIK

Deze installatiehandleiding beschrijft enkel de manuele programmering.

In de installatiehandleiding van het servicetoestel (10-870) vind je extra programmeermogelijkheden voor onder meer extra binnenposten, relais, interne oproepen op de binnenposten, bel-en-kom-binnenfunctie en oproepomleiding.

### 4.1. Een beldrukknop programmeren

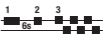
- Druk kort op de beldrukknop om na te gaan of de knop al geprogrammeerd is:
  - beltoon = geprogrammeerd
  - één korte beeptoon = niet geprogrammeerd
  - negatieve toon (hoog – laag) = geprogrammeerd, maar binnenpost niet gevonden
- Druk op de PROG.-knop om de installatie in programmeermode te plaatsen. De led knippert.
- Kies een van de volgende programmeringen:

Wil je ...	Actie	Type beltoon
<b>een eerste binnenpost op een beldrukknop programmeren?</b>	<ol style="list-style-type: none"> <li>Druk kort op de spreektoets  van de binnenpost.</li> <li>Druk op de beldrukknop. Je hoort een beltoon aan de binnen- en buitenpost.</li> <li>Druk nogmaals kort op de spreektoets om het gesprek te beëindigen.</li> </ol>	
<b>één binnenpost parallel programmeren?</b>	<ol style="list-style-type: none"> <li>Druk kort op de spreektoets  van de binnenpost.</li> <li>Houd de beldrukknop ingedrukt tot je opnieuw een beltoon hoort (<math>\pm 8</math> sec).</li> <li>Druk nogmaals kort op de spreektoets om het gesprek te beëindigen.</li> </ol>	
<b>een beldrukknop resetten?</b>	<ol style="list-style-type: none"> <li>Druk op de beldrukknop tot je opnieuw een beeptoon hoort (<math>\pm 6</math> sec).</li> </ol>	

4. Druk nogmaals kort op de PROG.-knop om de programmeermode te verlaten.  
De led brandt opnieuw.

#### 4.2. De activeringstijd van de deuropener en het lichtrelais instellen

Stel de activeringstijd in met de potentiometers rechts vooraan op de videovoeding:

Potentiometer	Bereik
 potentiometer voor de deuropener vooringesteld op 4 sec	0,8 – 8 sec
 potentiometer voor de lichtkring vooringesteld op 2,5 min	0,8 sec – 5 min

1. Draai de potentiometer met een kleine schroevendraaier in de gewenste stand.  
De led op de voeding brandt.
2. Druk kort op de PROG.-knop.  
De led op de voeding knippert.
3. Druk nogmaals kort op de PROG.-knop.  
De led op de voeding brandt en de nieuwe activeringstijd is ingesteld.

#### 4.3. Lichtschakelfunctie van deuropenertoets activeren en uitschakelen

Wil je ...	Actie	Resultaat
<b>de lichtschakelfunctie activeren?</b>	<ol style="list-style-type: none"> <li>1. Druk lang (<math>\pm 3</math> sec) op de PROG.-knop terwijl de led op de voeding brandt. De led op de voeding knippert.</li> <li>2. Druk kort op de PROG.-knop. De led op de voeding brandt.</li> </ol>	Het lichtrelais van de voeding wordt ingeschakeld als er geen gesprek is en als je op de deuropenertoets drukt.
<b>de lichtschakelfunctie uitschakelen?</b>	<ol style="list-style-type: none"> <li>1. Druk kort op de PROG.-knop terwijl de led op de voeding brandt. De led op de voeding knippert.</li> <li>2. Druk lang (<math>\pm 3</math> sec) op de PROG.-knop. De led op de voeding brandt.</li> </ol>	Het lichtrelais van de voeding wordt ingeschakeld als je op de deuropenertoets drukt, ongeacht of er een gesprek is of niet.*

\* Standaard instelling.

## 5. PROBLEEMOPLOSSING

1. Controleer altijd eerst met een multimeter de spanning tussen de klemmen:

Tussen de klemmen ...	Moet de volgende spanning aanwezig zijn
b en a	$\pm 24$ Vdc
b en P	$\pm 26$ Vdc
M en P	$\pm 26$ Vdc

2. Is het toestelprobleem niet verholpen, doorloop dan onderstaande lijst van mogelijke problemen:

Probleem	Oorzaak	Oplossing
Je hoort een negatieve toon als je drukt op een bedrukknop.	Er zit een fout in de programmering.	Wis de programmering en herbegint.
	De installatie bevindt zich nog in programmeermode.	Verlaat de programmeermode.
	De binnenpost is niet correct aangesloten.	Controleer de bedrading volgens het aansluitschema.
De spraakfunctie werkt niet.	De bedrading is niet correct.	Controleer de bedrading volgens het aansluitschema.

## 6. TECHNISCHE GEGEVENS

afmetingen	90 x 105 x 70 mm (HxBxD) (DIN 6E)
ingangsspanning	230 Vac, 50 Hz
extra voeding	P-ader (26 Vdc)
uitgangsspanning van deuropener	8 – 12 Vac (max. 1 A)
potentiaalvrij lichtschakelcontact	NO, max. 24 Vdc en 2 A

## 7. WAARSCHUWINGEN VOOR INSTALLATIE

De installatie van producten die permanent onderdeel zullen uitmaken van de elektrische installatie en die gevaarlijke spanningen bevatten, moet worden uitgevoerd door een erkend installateur en volgens de geldende voorschriften. Deze handleiding moet aan de gebruiker worden overhandigd. Het moet bij het dossier van de elektrische installatie worden gevoegd en worden overgedragen aan eventuele nieuwe eigenaars. Bijkomende exemplaren zijn verkrijgbaar via de website of Niko customer services.



Specifieke elektrotechnische expertise is vereist om elektrotechnische apparatuur en producten te installeren in de vaste installatie

## 8. CE-MARKERING



Dit product voldoet aan alle toepasselijke Europese richtlijnen en verordeningen. Voor radioapparatuur verklaart Niko nv dat de radioapparatuur uit deze handleiding conform is met Richtlijn 2014/53/EU. Indien van toepassing, kan de volledige tekst van de EU-conformiteitsverklaring geraadpleegd worden op [www.niko.eu](http://www.niko.eu).

## 9. MILIEU

Dit product of de bijgeleverde batterijen mag u niet bij het ongesorteerd afval gooien. Breng uw afgedankt product naar een erkend verzamelpunt. Net als producenten en importeurs speelt ook u een belangrijke rol in de bevordering van sortering, recycling en hergebruik van afgedankte elektrische en elektronische apparatuur. Om de ophaling en verwerking te kunnen financieren, heft de overheid in bepaalde gevallen een recyclingbijdrage (inbegrepen in de aankoopprijs van dit product).



EMBALLAGES  
CARTONS ET PAPIER  
À TRIER

## 10. SUPPORT EN CONTACT

Heb je twijfel? Of wil je het product omruilen in geval van een eventueel defect? Neem dan contact op met je groothandel of de Niko supportdienst:

- België: +32 3 778 90 80
- Nederland: +31 183 64 06 60

Contactgegevens en meer informatie vind je op [www.niko.eu](http://www.niko.eu) onder de rubriek "Hulp en advies".



**Veillez lire le mode d'emploi entièrement avant l'installation et la mise en service.**

## 1. DESCRIPTION

Cette **alimentation vidéo** appartient à la gamme Contrôle d'accès de Niko et fait partie d'une installation composée des éléments suivants:

- un poste extérieur vidéo,
- jusqu'à douze postes intérieurs vidéo (si un seul est actif)  
ou: jusqu'à six postes intérieurs vidéo (si deux sont actifs),
- un seul répartiteur vidéo.

Vous pouvez étendre l'installation en y ajoutant les éléments suivants, sans dépasser la capacité maximale de l'alimentation:

- un poste extérieur audio,
- trois postes intérieurs audio,
- un relais.

L'alimentation fonctionne sur la tension réseau standard (230 Vac, 50 Hz) et fournit un courant continu à l'installation.

En outre, l'alimentation peut commander une gâche/porte et/ou un circuit d'éclairage dont vous pouvez régler la durée d'activation (voir rubrique 4.2.).

## 2. COMPOSANTS

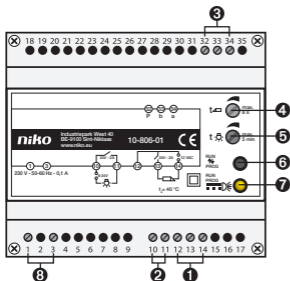

- 1 bornes à vis 12 à 14 pour la gâche/porte
- 2 bornes à vis 10 et 11 pour le circuit d'éclairage
- 3 bornes à vis 32 à 34 pour le câblage de l'installation
- 4 potentiomètre pour le réglage de la durée d'activation de l'ouvre-porte
- 5 potentiomètre pour le réglage de la durée d'activation du circuit d'éclairage
- 6 bouton de programmation (PROG.)
- 7 LED d'état
- 8 bornes à vis 1 et 3 pour le raccordement de la tension réseau 230 V

### 3. MONTAGE

#### 3.1. Fixation et raccordement de l'alimentation vidéo

**Conseil:** Il est conseillé d'utiliser les câbles suivants pour l'installation:

Type de câble	Épaisseur*	Distance maximale jusqu'à l'alimentation
UTP/FTP/STP	4 x 2 x 0,5 mm	70 m
TPVF	3 x 2 x 0,6 mm	100 m
TVVF (-F2)	3 x 2 x 0,8 mm	200 m
JYSTY (-F2)	3 x 2 x 0,8 mm	200 m

\* L'épaisseur des conducteurs du câble détermine la distance maximale entre l'alimentation et le poste intérieur ou extérieur vidéo.

**Conseil:** Dans une même installation, utilisez le même code couleurs pour les mêmes bornes (a, b, P, M, V1, V2) pour tous les produits de la gamme Contrôle d'accès de Niko.

**Danger:** N'installez pas l'alimentation vidéo sous tension. Ne raccordez l'appareil à la tension réseau qu'après installation complète.

Raccordez les câbles selon le schéma ci-dessous:

- bornes a et b: bus de communication (24 Vdc)
- bornes P et M: alimentation supplémentaire (26 Vdc)

Utilisez un **câble torsadé** (six fils) pour l'installation. Un câble torsadé garantit une qualité d'image vidéo optimale.

\* Certains postes extérieurs ont une borne M. Raccordez la à la borne b de l'alimentation.

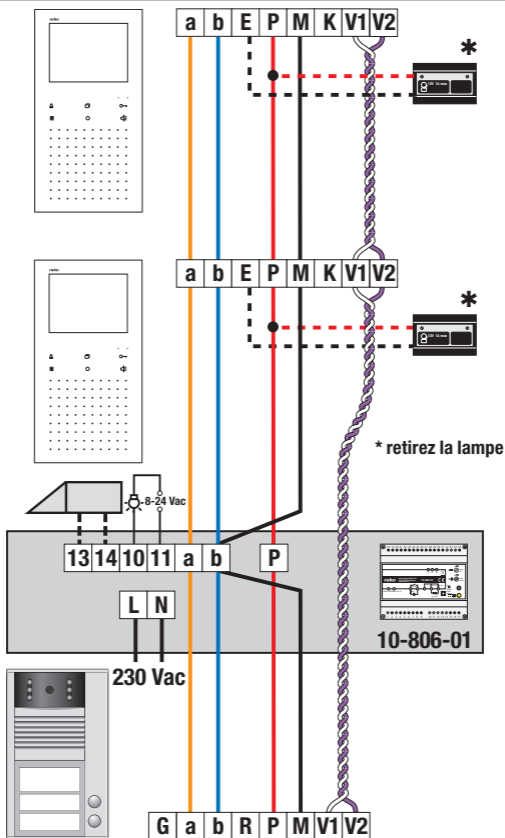

### 3.2. Raccordement d'un ouvre-porte

Résistance interne de l'ouvre-porte	Action
$> 6 \Omega$	1. Raccordez l'ouvre-porte aux bornes 13 et 14 (8 – 12 Vac) de l'alimentation.
$< 6 \Omega$	1. Ajoutez un transformateur (10-819) à l'armoire électrique. 2. Raccordez l'ouvre-porte aux bornes 12 et 13 de l'alimentation (voir schéma ci-dessous).

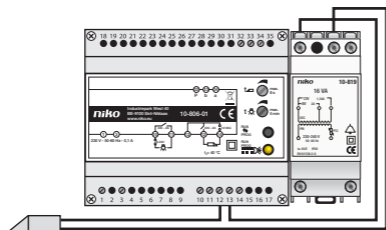

### 3.3. Raccordement d'un circuit d'éclairage

Raccordez le circuit d'éclairage aux bornes 10 et 11 de l'alimentation vidéo. Il s'agit du contact libre de potentiel (max. 24 V et 1 A) de l'alimentation.

### 3.4. Test du raccordement

Action	Résultat
Branchez l'alimentation.	La LED de l'alimentation vidéo s'allume. Le porte-étiquette du poste extérieur vidéo s'éclaire.
Appuyez brièvement sur la touche de liaison vocale du poste intérieur afin d'entamer la conversation avec le visiteur.	L'image du visiteur apparaît sur le poste intérieur. La communication est interrompue lorsque vous appuyez à nouveau brièvement sur la touche de liaison vocale ou s'interrompt automatiquement après une minute.
Appuyez sur un bouton-poussoir non programmé du poste extérieur ou sur un bouton-poussoir spécifique du poste intérieur.	Vous entendez un bip. Le relais d'éclairage de l'alimentation est activé.





## 4. PROGRAMMATION ET UTILISATION

Ce manuel d'installation décrit uniquement la programmation manuelle.

Le manuel d'installation de l'appareil de service (10-870) contient des possibilités de programmation supplémentaires relatives, notamment, aux postes intérieurs supplémentaires, aux relais, aux appels internes sur les postes intérieurs, à la fonction "sonner et entrer" et à la déviation d'appel.

### 4.1. Programmation d'un bouton-poussoir de sonnerie

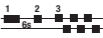

- Appuyez brièvement sur le bouton-poussoir de sonnerie afin de vérifier s'il est déjà programmé:
  - tonalité = programmé
  - un bip bref = pas programmé
  - tonalité négative (haute – basse) = programmé mais le poste intérieur n'a pas été trouvé
- Appuyez sur la touche PROG. pour faire passer l'installation en mode de programmation. La LED clignote.
- Sélectionnez une des programmations suivantes:

Si vous souhaitez ...	Action	Type de tonalité
<b>programmer un premier poste intérieur sur un bouton-poussoir de sonnerie</b>	<ol style="list-style-type: none"> <li>Appuyez brièvement sur la touche de liaison vocale  du poste intérieur.</li> <li>Appuyez sur le bouton-poussoir de sonnerie. Vous entendez une tonalité sur le poste intérieur et le poste extérieur.</li> <li>Appuyez à nouveau brièvement sur la touche de liaison vocale pour mettre fin à la conversation.</li> </ol>	
<b>programmer un poste intérieur en parallèle</b>	<ol style="list-style-type: none"> <li>Appuyez brièvement sur la touche de liaison vocale  du poste intérieur.</li> <li>Appuyez sur le bouton-poussoir de sonnerie jusqu'à ce que vous entendiez à nouveau une tonalité (<math>\pm 8</math> sec).</li> <li>Appuyez à nouveau brièvement sur la touche de liaison vocale pour mettre fin à la conversation.</li> </ol>	
<b>réinitialiser un bouton-poussoir de sonnerie</b>	<ol style="list-style-type: none"> <li>Appuyez sur le bouton-poussoir de sonnerie jusqu'à ce que vous entendiez à nouveau un bip (<math>\pm 6</math> sec).</li> </ol>	

- Appuyez à nouveau brièvement sur la touche PROG. pour quitter le mode de programmation. La LED s'allume.

#### 4.2. Réglage de la durée d'activation de l'ouvre-porte et du relais d'éclairage

Réglez la durée d'activation à l'aide des potentiomètres qui se trouvent sur l'alimentation vidéo (à droite sur la face avant):

Potentiomètre	Portée
 potentiomètre pour le réglage de l'ouvre-porte pré-réglé à 4 sec	0,8 – 8 sec
 potentiomètre pour le réglage du circuit d'éclairage pré-réglé à 2,5 min	0,5 sec – 5 min

- À l'aide d'un petit tournevis, faites tourner le potentiomètre jusqu'à la position souhaitée. La LED de l'alimentation s'allume.
- Appuyez brièvement sur la touche PROG. La LED de l'alimentation clignote.
- Appuyez à nouveau brièvement sur la touche PROG. La LED de l'alimentation s'allume et la nouvelle durée d'activation est réglée.

#### 4.3. Activation et désactivation de la fonction de commutation de l'éclairage de la touche de l'ouvre-porte

Si vous souhaitez ...	Action	Résultat
<b>activer la fonction de commutation de l'éclairage</b>	1. Appuyez plus longtemps ( $\pm 3$ sec) sur la touche PROG. tandis que la LED de l'alimentation est allumée. La LED de l'alimentation clignote. 2. Appuyez brièvement sur la touche PROG. La LED de l'alimentation s'allume.	Le relais d'éclairage de l'alimentation est activé si vous appuyez sur la touche de l'ouvre-porte alors qu'aucune conversation n'est en cours.
<b>désactiver la fonction de commutation de l'éclairage</b>	1. Appuyez brièvement sur la touche PROG. tandis que la LED de l'alimentation est allumée. La LED de l'alimentation clignote. 2. Appuyez plus longtemps ( $\pm 3$ sec) sur la touche PROG. La LED de l'alimentation s'allume.	Le relais d'éclairage de l'alimentation est activé si vous appuyez sur la touche de l'ouvre-porte, indépendamment du fait qu'une conversation soit en cours ou pas.*

\* Réglage par défaut.

## 5. RÉSOLUTION DES PROBLÈMES

1. Contrôlez d'abord toujours la tension entre les bornes, à l'aide d'un multimètre:

Entre les bornes ...	La tension doit être la suivante
b et a	$\pm 24$ Vdc
b et P	$\pm 26$ Vdc
M et P	$\pm 26$ Vdc

2. Si le problème d'appareil n'est pas résolu, passez en revue la liste ci-dessous:

Problème	Cause	Solution
Vous entendez une tonalité négative lorsque vous appuyez sur un bouton-poussoir de sonnerie.	La programmation est erronée.	Effacez la programmation et recommencez.
	L'installation se trouve en mode de programmation.	Quittez le mode de programmation.
	Le poste intérieur n'est pas raccordé correctement.	Comparez le câblage avec le schéma de raccordement.
La fonction de liaison vocale ne fonctionne pas.	Le câblage n'est pas correct.	Comparez le câblage avec le schéma de raccordement.

## 6. CARACTÉRISTIQUES TECHNIQUES

dimensions	90 x 105 x 70 mm (DIN 6U)
tension d'entrée	230 Vac, 50 Hz
alimentation supplémentaire	conducteur P (26 Vdc)
tension de sortie de l'ouvre-porte	8 – 12 Vac (max. 1 A)
contact de commutation de l'éclairage libre de potentiel	NO, max. 24 Vdc et 2 A

## 7. MISES EN GARDE RELATIVE À L'INSTALLATION

L'installation de produits qui feront, de manière permanente, partie de l'installation électrique et qui comportent des tensions dangereuses, doit être effectuée par un installateur agréé et conformément aux prescriptions en vigueur. Ce mode d'emploi doit être remis à l'utilisateur. Il doit être joint au dossier de l'installation électrique et être remis aux nouveaux propriétaires éventuels. Des exemplaires supplémentaires peuvent être obtenus sur le site internet ou auprès de Niko customer services.



Pour l'installation de produits et d'équipements électrotechniques dans l'installation fixe, des compétences électrotechniques particulières sont requises.

## 8. MARQUAGE CE



Ce produit est conforme à l'ensemble des directives et règlements européens applicables. Pour l'appareillage radio, Niko SA déclare que l'appareillage radio de ce mode d'emploi est conforme à la Directive 2014/53/EU. Si d'application, le texte complet de la déclaration de conformité UE peut être consulté sur [www.niko.eu](http://www.niko.eu).

## 9. ENVIRONNEMENT

Vous ne pouvez pas mettre ce produit ou les batteries fournies au rebut en tant que déchet non trié. Déposez votre produit usagé à un point de collecte agréé. Tout comme les fabricants et importateurs, vous jouez un rôle important dans la promotion du tri, du recyclage et de la réutilisation d'appareils électriques et électroniques mis au rebut. Pour financer la collecte et le traitement, les pouvoirs publics ont prévu, dans certains cas, une cotisation de recyclage (comprise dans le prix d'achat de ce produit).



EMBALLAGES  
CARTONS ET PAPIER  
À TRIER

## 10. SUPPORT DE NIKO

En cas de doute ou si vous voulez échanger le produit en cas de défaut éventuel, veuillez prendre contact avec votre grossiste ou avec le service support de Niko:

- Belgique: +32 3 778 90 80
- France: +33 820 20 66 25

Vous trouverez les coordonnées et de plus amples informations sur le site [www.niko.eu](http://www.niko.eu), sous la rubrique "Aide et conseils".



**Handbuch vor Montage und Inbetriebnahme vollständig durchlesen.**

## 1. BESCHREIBUNG

Dieses **Videonetzteil** aus dem Niko Zugangskontrollprogramm dient der Spannungsversorgung einer aus folgenden Komponenten bestehenden Anlage:

- 1 Video-Außensprechstelle,
- max. 12 Video-Innensprechstellen (wobei lediglich 1 aktiv sein darf)  
oder: max. 6 Video-Innensprechstellen (wenn 2 davon aktiv sein sollen),
- max. 1 Videosplitter.

Sie können die Anlage um folgende Komponenten erweitern, ohne dabei die max. Netzteilleistung zu überschreiten:

- 1 Audio-Außensprechstelle,
- 3 Audio-Innensprechstellen,
- 1 Relais.

Das Netzteil wird an standardmäßiger Netzspannung (230 Vac, 50 Hz) angeschlossen und es versorgt die Anlage mit Gleichspannung.

Darüber hinaus kann über das Netzteil 1 Türschloss bzw. 1 Haustür und/oder 1 Beleuchtungskreis angesteuert werden, von denen Sie die Aktivierungszeit einstellen können (siehe Abschnitt 4.2.).

## 2. KOMPONENTEN

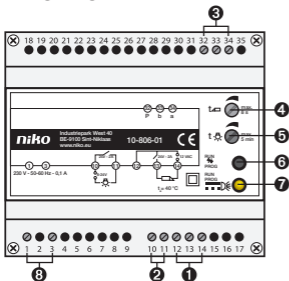

- 1 Schraubklemmen 12 bis 14 für Türschloss/Haustür
- 2 Schraubklemmen 10 und 11 für Beleuchtungskreis
- 3 Schraubklemmen 32 bis 34 für die Anlagenverdrahtung
- 4 Potentiometer zur Einstellung der Aktivierungszeit des Türöffners
- 5 Potentiometer zur Einstellung der Aktivierungszeit des Beleuchtungskreises
- 6 Programmier- (PROG.) Taste
- 7 Status-LED
- 8 Schraubklemmen 1 und 3 für Anschluss der 230 V-Netzspannung

### 3. MONTAGE

#### 3.1. Videonetzteil befestigen und anschließen

**Tipp:** Für die Installation werden folgende Kabeltypen empfohlen:

Kabeltyp	Leitungsdicke*	Max. Abstand zum Netzteil
UTP/FTP/STP	4 x 2 x 0,5 mm	70 m
TPVF	3 x 2 x 0,6 mm	100 m
TVVF (-F2)	3 x 2 x 0,8 mm	200 m
JYSTY (-F2)	3 x 2 x 0,8 mm	200 m

\* Der max. Abstand zwischen Netzteil und Video-Innen- bzw. Außensprechstelle wird von der Dicke der Einzelleitungen bestimmt.

**Tipp:** Verwenden Sie durchgängig in der gesamten Anlage für identische Klemmen (a, b, P, M, V1, V2) aller Produkte des Niko Zugangskontrollprogramms stets denselben Farbcode.

**Gefahrenhinweis:** Videonetzteil niemals unter Spannung installieren. Schließen Sie das Gerät erst nach vollständiger Installation an die Netzspannung an.

Schließen Sie die Verdrahtung gemäß dem untenstehenden Anschlussplan an:

- Klemmen a und b: Kommunikationsbus (24 Vdc)
- Klemmen P und M\*: zusätzliches Netzteil (26 Vdc)

Verwenden Sie für die Verkabelung der Anlage ein 6-adriges **Twisted-Pair-Kabel**, damit Sie ein Videobild von optimaler Qualität erhalten.

\* Einige Außensprechstellen besitzen eine Klemme M. Schließen Sie die Klemme M an Klemme b des Netzteils an.

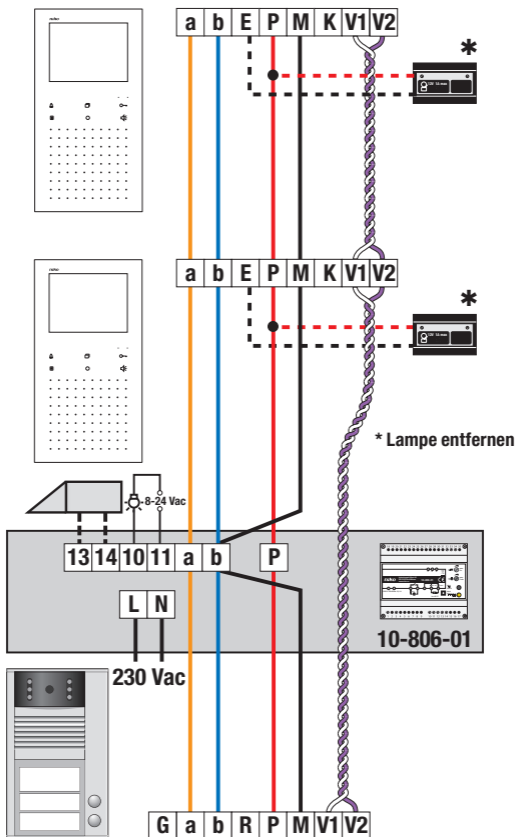

### 3.2. Türöffner anschließen

Innenwiderstand des Türöffners	Aktion
$> 6 \Omega$	1. Schließen Sie den Türöffner an die Klemmen 13 und 14 (8 – 12 Vac) des Netzteils an.
$< 6 \Omega$	1. Bauen Sie einen zusätzlichen Transformator (10-819) im Schaltschrank ein. 2. Schließen Sie den Türöffner an die Klemmen 12 und 13 des Netzteils an (siehe untenstehende Zeichnung).

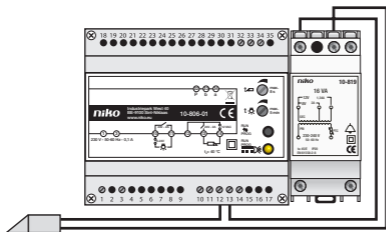

### 3.3. Beleuchtungskreis anschließen

Schließen Sie den Beleuchtungskreis an die Klemmen 10 und 11 des Videonetzteils an. Hierbei handelt es sich um den potentialfreien Kontakt (max. 24 V und 1A) des Netzteils.

### 3.4. Anschluss überprüfen

Aktion	Ergebnis
Schalten Sie das Netzteil ein.	Die LED des Videonetzteils leuchtet auf. Das Namensschild der Video-Außensprechstelle wird beleuchtet.
Betätigen Sie kurz die Sprechtaaste der Innensprechstelle, um das Gespräch mit dem Besucher zu starten.	Auf der Innensprechstelle erscheint das Bild des Besuchers. Die Kommunikation wird durch nochmaliges kurzes Betätigen der Sprechtaaste unterbrochen bzw. automatisch nach 1 Minute.
Betätigen Sie einen unprogrammierten Tastschalter der Außensprechstelle bzw. einen spezifischen Tastschalter der Innensprechstelle.	Sie hören einen Piepton. Das Lichtrelais des Netzteils wird eingeschaltet.

## 4. PROGRAMMIERUNG UND BEDIENUNG

Diese Installationsanleitung beschreibt lediglich die manuelle Programmierung.

Der Installationsanleitung des Servicegeräts (10-870) können Sie weitere Programmiermöglichkeiten entnehmen, z.B. für zusätzliche Innensprechstellen, Relais, für interne Anrufe zwischen den Innensprechstellen, für die Funktion "Klingeln-und-Einlassen" und für eine Rufumleitung.

### 4.1. Klingeltaster programmieren



- Um festzustellen, ob ein Klingeltaster bereits programmiert ist, müssen Sie diesen kurz betätigen:
  - Es ertönt ein Rufton = Klingeltaster bereits programmiert
  - Es ertönt nur ein kurzer Piepton = Klingeltaster nicht programmiert
  - Warnton (abwechselnd hoher/niedriger Ton) = Klingeltaster ist programmiert, Innensprechstelle wurde jedoch nicht gefunden
- Betätigen Sie die PROG.-Taste, um die Anlage in den Programmiermodus zu versetzen. Die LED blinkt.
- Wählen Sie eine der folgenden Programmierungen:

Sie möchten ...	Aktion	Ruftontyp
<b>einem Klingeltaster eine erste Innensprechstelle zuweisen?</b>	<ol style="list-style-type: none"> <li>Betätigen Sie kurz die Sprech-taste  der Innensprechstelle.</li> <li>Drücken Sie den Klingeltaster. Sie hören sowohl an der Innen- als auch an der Außensprechstelle einen Rufton.</li> <li>Betätigen Sie erneut kurz die Sprech-taste, um das Gespräch zu beenden.</li> </ol>	
<b>1 Innensprechstelle parallel programmieren?</b>	<ol style="list-style-type: none"> <li>Betätigen Sie kurz die Sprech-taste  der Innensprechstelle.</li> <li>Halten Sie den Klingeltaster betätigt, bis Sie erneut einen Rufton hören (<math>\pm 8</math> s).</li> <li>Betätigen Sie erneut kurz die Sprech-taste, um das Gespräch zu beenden.</li> </ol>	
<b>einen Klingeltaster zurücksetzen?</b>	<ol style="list-style-type: none"> <li>Betätigen Sie solange den Klingeltaster, bis Sie erneut einen Piepton hören (<math>\pm 6</math> s).</li> </ol>	

- Betätigen Sie zum Verlassen des Programmiermodus erneut kurz die PROG.-Taste.  
Die LED leuchtet erneut auf.

#### 4.2. Aktivierungszeit von Türöffner und Lichtrelais einstellen

Stellen Sie mit den vorne rechts am Videonetzteil befindlichen Potentiometern die Aktivierungszeit wie folgt ein:

Potentiometer	Potentiometer
 Potentiometer für Türöffner voreingestellt auf 4 sek	0,8 – 8 s
 Potentiometer für Beleuchtungskreis voreingestellt auf 2,5 min	0,8 sec – 5 min

- Drehen Sie mit einem kleinen Schraubendreher das Potentiometer auf die gewünschte Stellung.  
Die LED des Netzteils leuchtet auf.
- Betätigen Sie kurz die PROG.-Taste.  
Die Netzteil-LED blinkt.
- Betätigen Sie erneut kurz die PROG.-Taste.  
Die Netzteil-LED leuchtet und die neue Aktivierungszeit ist eingestellt.

#### 4.3. Beleuchtungsschaltfunktion des Türöffnertasters aktivieren und ausschalten

Sie möchten...	Aktion	Ergebnis
<b>die Beleuchtungsschaltfunktion aktivieren?</b>	<ol style="list-style-type: none"> <li>Betätigen Sie bei eingeschalteter Netzteil-LED für längere Zeit (<math>\pm 3</math> s) die PROG.-Taste. Die Netzteil-LED blinkt.</li> <li>Betätigen Sie kurz die PROG.-Taste. Die Netzteil-LED leuchtet auf.</li> </ol>	Wenn Sie ohne aktives Gespräch die Türöffnertaster betätigen, schaltet das Lichtrelais des Netzteils ein.
<b>die Beleuchtungsschaltfunktion ausschalten?</b>	<ol style="list-style-type: none"> <li>Betätigen Sie bei eingeschalteter Netzteil-LED für kurze Zeit die PROG.-Taste. Die Netzteil-LED blinkt.</li> <li>Betätigen Sie für längere Zeit (<math>\pm 3</math> s) die PROG.-Taste. Die Netzteil-LED leuchtet auf.</li> </ol>	Unabhängig davon, ob ein Gespräch aktiv ist oder nicht, wird bei Betätigen der Türöffnertaster das Lichtrelais des Netzteils eingeschaltet.*

\* Standardmäßige Einstellung.

## 5. STÖRUNGSABHILFE

1. Überprüfen Sie immer erst mit einem Multimeter die Spannung zwischen den Klemmen:

Messstelle (Klemmen)	Zu messender Spannungswert
b und a	$\pm 24$ Vdc
b und P	$\pm 26$ Vdc
M und P	$\pm 26$ Vdc

2. Konnte das Geräteproblem nicht beseitigt werden, müssen Sie untenstehende Prüfpunkte abarbeiten:

Problem	Ursache	Lösung
Es ertönt ein Warnton, wenn Sie einen Klingeltaster betätigen.	Die Programmierung ist fehlerhaft.	Programmierung löschen und erneut programmieren.
	Die Anlage befindet sich noch im Programmiermodus.	Verlassen Sie den Programmiermodus.
	Die Innensprechstelle ist nicht korrekt angeschlossen.	Überprüfen Sie, ob die Verdrahtung dem Anschlussplan entspricht.
Keine Sprachfunktion.	Die Verdrahtung wurde nicht richtig ausgeführt.	Überprüfen Sie, ob die Verdrahtung dem Anschlussplan entspricht.

## 6. TECHNISCHE DATEN

Abmessungen	90 x 105 x 70 mm (HxBxT) (DIN 6E)
Eingangsspannung	230 Vac, 50 Hz
zusätzliches Netzteil	Leitung P (24 V)
Ausgangsspannung des Türöffners	8 – 12 Vac
potentialfreier Beleuchtungsschaltkontakt	Schließer, max. 24 Vdc und 1 A

## 7. VOR INSTALLATION ZU BEACHTENDE WARHINWEISE

Die Installation von Produkten, die dauerhaft zur elektrischen Anlage gehören werden und gefährliche Spannungen enthalten, muss gemäß den geltenden Vorschriften von einem anerkannten Installateur vorgenommen werden. Diese Gebrauchsanleitung muss dem Benutzer ausgehändigt werden. Die Gebrauchsanleitung ist den Unterlagen der elektrischen Anlage beizufügen und muss auch eventuellen neuen Besitzern ausgehändigt werden. Zusätzliche Exemplare erhalten Sie über die Website oder den Kundendienst von Niko.



Für die Installation von elektrotechnischer Ausrüstung und Produkten in die feste Elektroinstallation sind spezielle elektrotechnische Kenntnisse erforderlich

## 8. CE-KENNZEICHNUNG



Dieses Produkt erfüllt alle anwendbaren europäischen Richtlinien und Verordnungen. Für Funkgeräte erklärt Niko nv, dass die Funkgeräte aus dieser Anleitung der Richtlinie 2014/53/EU entsprechen. Falls zutreffend, kann der vollständige Text der EU-Konformitätserklärung auf [www.niko.eu](http://www.niko.eu) eingesehen werden.

## 9. UMWELT

Sie dürfen dieses Produkt oder die mitgelieferten Batterien nicht über den normalen Hausmüll entsorgen. Bringen Sie Ihr ausgedientes Produkt zu einer anerkannten Sammelstelle. Genau wie Hersteller und Importeure spielen auch Sie eine wichtige Rolle bei Sortierung, Recycling und Wiederverwendung von ausgedienten elektrischen und elektronischen Geräten. Um die Abholung und Verarbeitung wiederverwertbarer Abfälle finanzieren zu können, ist im Verkaufspreis oftmals bereits eine obligatorische Recyclingabgabe enthalten.



EMBALLAGES  
CARTONS ET PAPIER  
À TRIER

## 10. NIKO UNTERSTÜTZUNG

Bei Zweifel oder falls Sie bei einem eventuellen Defekt des Produkts noch Fragen bezüglich des Umtausches haben, dann nehmen Sie bitte Kontakt auf mit dem Kundendienst von Niko (Belgien: +32 3 778 90 80) oder wenden Sie sich an Ihren Großhändler. Kontaktdaten und weitere Informationen erhalten Sie im Internet unter [www.niko.eu](http://www.niko.eu) in der Rubrik "Unterstützung und Beratung".



Read the complete user manual before carrying out the installation and activating the system.

## 1. DESCRIPTION

This **video power supply** from the Niko Access Control range is part of an installation containing:

- one external video unit,
- a maximum of twelve internal video units (only one of which can be active at any one time) or: a maximum of six internal video units (if two are active),
- a maximum of one video splitter.

The installation can be expanded, as long as the maximum capacity of the power supply is not exceeded, with the following:

- one external audio unit,
- three internal audio units,
- one relay.

The power supply operates on the standard mains voltage (230 Vac, 50 Hz) and supplies direct-current voltage to the installation.

Furthermore, the power supply can control a door lock/gate and/or a lighting circuit; the activation time can be adjusted (see section 4.2.).

## 2. COMPONENTS

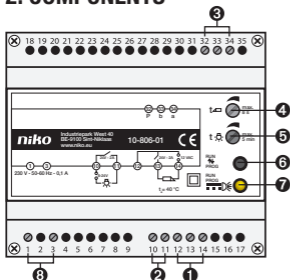

- 1 screw terminals 12 to 14 for door lock/gate
- 2 screw terminals 10 and 11 for lighting circuit
- 3 screw terminals 32 to 34 for cabling the installation
- 4 potentiometer for the activation time of the door opener
- 5 potentiometer for the activation time of the lighting circuit
- 6 programming button (PROG.)
- 7 status LED
- 8 screw terminals 1 and 3 for the connection of the 230 V mains voltage

### 3. INSTALLATION

#### 3.1. Mounting and connecting the video power supply

**Tip:** The following cables are recommended for use in the installation:

Cable type	Thickness*	Maximum distance to the power supply
UTP/FTP/STP	4 x 2 x 0,5 mm	70 m
TPVF	3 x 2 x 0,6 mm	100 m
TVVF (-F2)	3 x 2 x 0,8 mm	200 m
JYSTY (-F2)	3 x 2 x 0,8 mm	200 m

\* The thickness of the wires in the cable determines the maximum distance between the power supply and the internal or external video unit.

**Tip:** Within one installation, use the same colour coding for the same terminals (a, b, P, M, V1, V2) for all products from the Niko Access Control range.

**Danger:** Disconnect all power before installing the video power supply unit. Do not connect the unit to the mains voltage until installation has been completed.

Connect the cables as shown in the wiring diagram below:

- terminals a and b: communication bus (24 Vdc)
- terminals P and M\*: extra power supply (26 Vdc)

Use a **twisted cable** (six-wire) for the installation. A twisted cable guarantees optimal video image quality.

\* Some external units do not have an M terminal. In these external units, connect the wire to the b terminal.

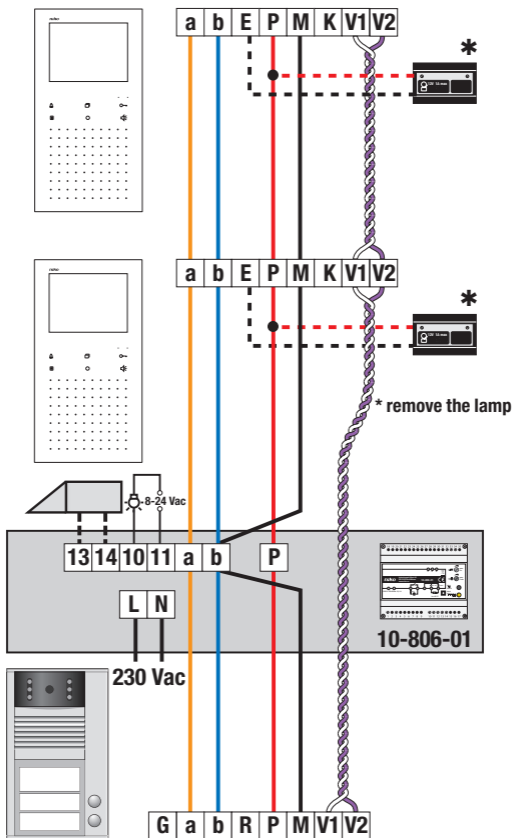

### 3.2. Connecting a door opener

Internal resistance of the door opener	Action
$> 6 \Omega$	1. Connect the door opener to terminals 13 and 14 (8-12 Vac) of the power supply.
$< 6 \Omega$	1. Add a transformer (10-819) to the electrical cabinet. 2. Connect the door opener to terminals 12 and 0 of the power supply (see figure below).

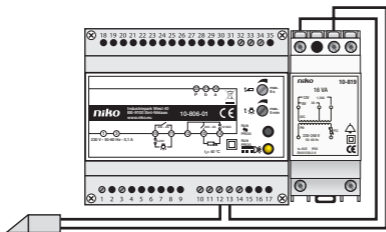

### 3.3. Connecting a lighting circuit

Connect the lighting circuit to terminals 10 and 11 of the power supply. This is the potential-free contact (max. 24 V and 1 A) of the power supply.

### 3.4. Testing the connection

Action	Result
Switch on the power supply.	The LED on the video power supply lights up. The name plate of the external video unit is illuminated.
Briefly press the speech key on the internal unit to initiate a conversation with the visitor.	The image of the visitor appears on the internal unit. The communication is interrupted by pressing briefly on the speech key again, or it will be automatically interrupted after one minute.
Press one of the unprogrammed push buttons on the external unit or a specific push button on the internal unit.	You will hear a beep. The lighting relay from the power supply is switched on.





## 4. PROGRAMMING AND USE

This installation manual only describes the manual programming.

In the service set (10-870) installation manual, you can find additional programming options for extra internal units, relays, internal calls on the internal units, the ring-and-come-in function and call diversion, among others.

### 4.1. Programming a bell push button

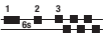

- Briefly press the bell push button to check whether the button has already been programmed:
  - ring tone = programmed
  - one short beep = not programmed
  - negative signal (high – low) = programmed, but internal unit not found
- Press on the PROG. button to put the installation into programming mode.  
The LED flashes.
- Choose one of the following programs:

Do you want to ...	Action	Type of ring tone
<b>program the first internal unit on a bell push button?</b>	<ol style="list-style-type: none"> <li>Briefly press the speech key  on the internal unit.</li> <li>Press the bell push button. You will hear a ring tone at the internal and the external units.</li> <li>Press the speech key again briefly to end the conversation.</li> </ol>	
<b>program one internal unit in parallel?</b>	<ol style="list-style-type: none"> <li>Briefly press the speech key  on the internal unit.</li> <li>Press and hold the bell push button until you once again hear a ring tone (<math>\pm 8</math> sec).</li> <li>Press the speech key again briefly to end the conversation.</li> </ol>	
<b>reset a bell push button?</b>	<ol style="list-style-type: none"> <li>Press the bell push button until you hear again a beep (<math>\pm 6</math> sec).</li> </ol>	

- Briefly press the PROG. button again to leave programming mode.  
The LED is illuminated again.

## 4.2. Setting the activation time of the door opener and the lighting relay

Set the activation time using the potentiometers on the right-front of the video power supply:

Potentiometer	Range
 potentiometer for the door opener preset at 4 sec	0,8 – 8 sec
 potentiometer for the lighting circuit preset at 2,5 min	0,8 sec – 5 min

- Using a small screw driver, rotate the potentiometer to the desired position.  
The LED on the power supply is illuminated.
- Press the PROG. button briefly.  
The LED on the power supply flashes.
- Press the PROG. button again briefly.  
The LED on the power supply is illuminated and the new activation time has been set.

## 4.3. Activating and deactivating the light switching function of the door opener button

Do you want to ...	Action	Result
<b>activate the light switching function?</b>	1. Press and hold ( $\pm 3$ sec) the PROG. button while the LED on the power supply is illuminated. The LED on the power supply flashes. Press the PROG. button briefly The LED on the power supply is illuminated.	The lighting relay from the power supply is activated if there is no conversation and if you press the door opener button.
<b>deactivate the light switching function?</b>	1. Briefly press the PROG. button while the LED on the power supply is illuminated. The LED on the power supply flashes. 2. Press and hold ( $\pm 3$ sec) the PROG. button. The LED on the power supply is illuminated.	The lighting relay from the power supply is activated if you press the door opener button, regardless of whether there is a conversation or not.*

\* Standard setting.

## 5. TROUBLESHOOTING

1. Using a multimeter, always first check the voltage between the terminals:

Between terminals ...	The following voltage must be present
b and a	$\pm 24$ Vdc
b and P	$\pm 26$ Vdc
M and P	$\pm 26$ Vdc

2. If the problem with the unit is not solved, then go through the following list of possible problems:

Problem	Cause	Action
You hear a negative tone when pressing a bell push button.	There is an error in the programming.	Erase the programming and start again.
	The installation is still in programming mode.	Exit the programming mode.
	The internal unit is not connected correctly.	Check the wiring according to the wiring diagram.
The speech function does not work.	The wiring is not correctly configured.	Check the wiring according to the wiring diagram.

## 6. TECHNICAL DATA

dimensions	90 x 105 x 70 mm (HxWxD) (DIN 6U)
input voltage	230 Vac, 50 Hz
additional power supply	P-wire (26 V)
output voltage of door opener	8 – 12 Vac (max. 1 A)
potential-free lighting contact	NO, max. 24 Vdc and 2 A

## 7. WARNINGS REGARDING INSTALLATION

The installation of products that will permanently be part of the electrical installation and which include dangerous voltages, should be carried out by a qualified installer and in accordance with the applicable regulations. This user manual must be presented to the user. It should be included in the electrical installation file and it should be passed on to any new owners. Additional copies are available on the Niko website or via Niko customer services.



For installing electrotechnical equipment and products in the fixed installation, particular electrotechnical expertise is required

## 8. CE MARKING



This product complies with all of the relevant European guidelines and regulations. For radio equipment Niko nv declares that the radio equipment in this manual conforms with the 2014/53/EU directive. If applicable, the full text of the EU Declaration of Conformity can be found on [www.niko.eu](http://www.niko.eu).

## 9. ENVIRONMENT

This product and/or the batteries provided cannot be deposited in non-recyclable waste. Take your discarded product to a recognised collection point. Just like producers and importers, you too play an important role in the promotion of sorting, recycling and reuse of discarded electrical and electronic equipment. To finance the rubbish collection and waste treatment, the government levies recycling charges in certain cases (included in the price of this product).

## 10. NIKO SUPPORT

In case of doubt or for the specific exchange procedure in case of a possible defect, contact the Niko support service in Belgium at +32 3 778 90 80 or your wholesaler/installer. Contact details and more information can be found at [www.niko.eu](http://www.niko.eu) under the "Help and advice" section.



EMBALLAGES  
CARTONS ET PAPIER  
À TRIER