

SDD1xx504
SDD5xx504

LED 200 W	1050 VA	1000 VA
2200 W	C 10 A, 140µF	
2000 W	200 W	
	500 VA	

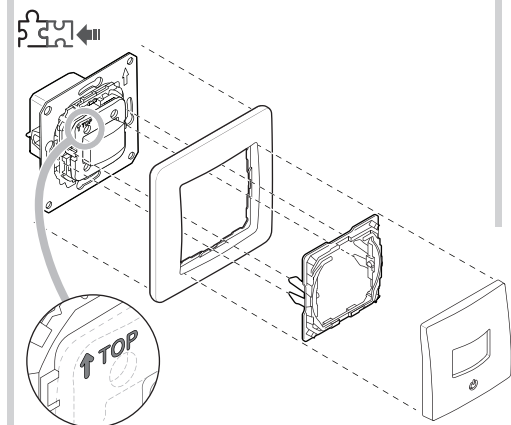
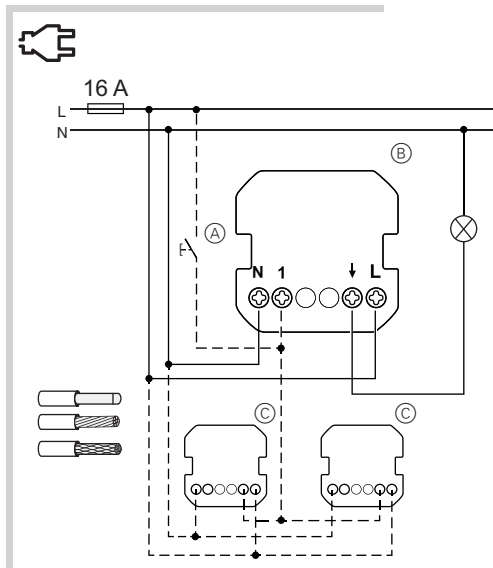
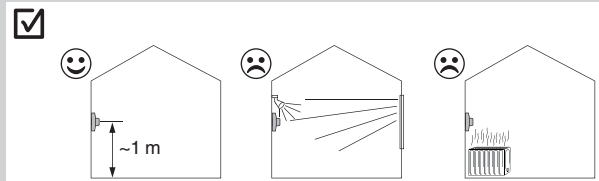
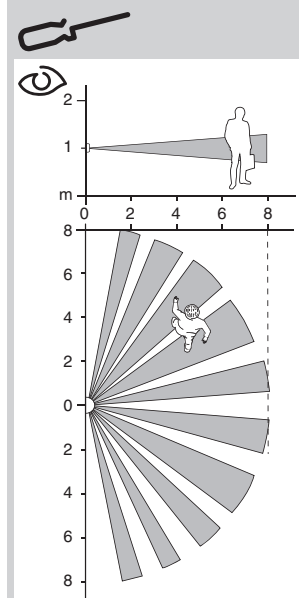

fr Détecteur de mouvement avec interrupteur 10 A

Accessoires nécessaires

- A compléter avec :
- cadre du design correspondant

Pour votre sécurité

DANGER RISQUE DE DÉCHARGE ÉLECTRIQUE, D'EXPLOSION OU DE COUP D'ARC

L'installation électrique répondant aux normes de sécurité doit être effectuée par des professionnels compétents. Les professionnels compétents doivent justifier de connaissances approfondies dans les domaines suivants :

- Raccordement aux réseaux d'installation
- Raccordement de différents appareils électriques
- Pose de câbles électriques
- Normes de sécurité, règles et réglementations locales pour le câblage

Le non-respect de ces instructions peut entraîner la mort ou de graves blessures.

DANGER Risque de blessure mortelle due à un choc électrique.

La sortie peut être porteuse de courant électrique même une fois la charge coupée.

- Lors d'activités sur l'appareil : Déconnectez impérativement l'appareil de l'alimentation électrique à l'aide du fusible de l'entrée.

Le non-respect de ces instructions peut entraîner la mort ou de graves blessures.

Présentation du détecteur de mouvement avec interrupteur 10 A

Le détecteur de mouvement avec interrupteur 10 A (appelé ci-après **détecteur de mouvement**) détecte les sources de chaleur mobiles (les personnes par exemple) et peut activer des charges ohmiques, inductives ou capacitives pendant une durée de sur-course réglable.

- Propriétés
- Plage de détection :
 - Mode automatique : Activation automatique des charges lorsqu'un mouvement est détecté et en fonction de la luminosité ambiante
 - Mode manuel : Activation locale des charges lorsque le commutateur est actionné, indépendamment de la luminosité ambiante
 - Fonctionnement avec unité d'extension (interrupteur mécanique)
 - LED d'état intégrée
- Réglages :
- Seuil de luminosité de détection : 5 - 500 lux (réglage par défaut 50 lux)
 - Durée de sur-course : 1 seconde - 30 minutes (réglage par défaut 5 minutes)
 - Mode de test : Contrôle de la détection de mouvement et installation
 - Mode secondaire : Envoi d'une commande de déclenchement à un capteur de mouvement primaire lorsqu'un mouvement est détecté.

Choisir le site d'installation

Évitez les commutations non souhaitées dues à des sources de chaleur et de lumière dans la plage de détection du détecteur de mouvement.

Montage du détecteur de mouvement

- Avec unité d'extension
- (A) Interrupteur mécanique au niveau de la connexion d'unité d'extension
- Mode primaire/secondaire
- (B) Détecteur de mouvement primaire
- (C) Détecteur de mouvement secondaire

Réglage du détecteur de mouvement

Retrait du couvercle

Ôtez le cadre ainsi que les éléments de commande.

Affichages et éléments de commande

- (A) LED d'état (rouge), derrière la lentille
- (B) Durée de sur-course potentiomètre
- (C) Seuil de luminosité de détection potentiomètre

es Sensor de movimiento con interruptor 10 A

Accesorios necesarios

- Para completar con:
- Marco con el diseño correspondiente

Por su propia seguridad

PELIGRO PELIGRO DE DESCARGA ELÉCTRICA, EXPLOSIÓN O ARCO ELÉCTRICO

Solo profesionales especializados deben llevar a cabo una instalación eléctrica segura. Los profesionales especializados deben demostrar un amplio conocimiento en las siguientes áreas:

- Conexión a redes de instalación
- Conexión de varios dispositivos eléctricos
- Tendido de cables eléctricos
- Normas de seguridad, normativas y reglamentos sobre cableado

El incumplimiento de estas instrucciones puede causar la muerte o lesiones graves.

PELIGRO Peligro de lesiones graves por descarga eléctrica.

Puede haber tensión en la salida, incluso cuando la carga está desconectada.

- Cuando trabaje con el dispositivo: Desconéctelo siempre de la alimentación utilizando el fusible del circuito entrante.

El incumplimiento de estas instrucciones causará la muerte o lesiones graves.

Información sobre el sensor de movimiento con interruptor 10 A

El sensor de movimiento con interruptor de 10 A (en lo sucesivo denominado **sensor de movimiento**) detecta fuentes de calor en movimiento (p. ej., personas) y puede activar cargas óhmicas, inductivas o capacitivas durante un tiempo de encendido ajustable.

- Propiedades
- Margen de detección:
 - Modo automático: Activación automática de cargas cuando se detecta un movimiento, en función de la luminosidad ambiental
 - Modo manual: Activación local de cargas cuando el interruptor está accionado, independientemente de la luminosidad ambiental
 - Funcionamiento con unidad de extensión (pulsador mecánico)
 - LED de estado integrado
- Ajustes:
- Luminosidad de detección: 5 - 500 lx (50 lx por defecto)
 - Tiempo de encendido: 1 segundo - 30 minutos (5 minutos por defecto)
 - Modo de prueba: Comprobación de la detección de movimiento y la instalación
 - Modo secundario: Envío de una orden de activación a un sensor de movimiento primario cuando se detecta un movimiento

Selección del lugar de montaje

Evite activaciones indeseadas por la presencia de fuentes de luz y calor en el margen de detección del sensor de movimiento.

Montaje del sensor de movimiento

- Con unidad de extensión
- (A) Pulsador mecánico en la conexión de la unidad de extensión
- Modo primario/segundario
- (B) Sensor de movimiento primario
- (C) Sensor de movimiento secundario

Ajuste del sensor de movimiento

Retirada de la tapa

Retire el marco junto con los elementos operativos.

Indicadores y elementos de mando

- (A) LED de estado (rojo), detrás del cristal
- (B) Tiempo de encendido del potenciómetro
- (C) Luminosidad de detección del potenciómetro

en Motion sensor with switch 10 A

Necessary accessories

- To be completed with:
- Frame in corresponding design

For your safety

DANGER HAZARD OF ELECTRIC SHOCK, EXPLOSION, OR ARC FLASH

Safe electrical installation must be carried out only by skilled professionals. Skilled professionals must prove profound knowledge in the following areas:

- Connecting to installation networks
- Connecting several electrical devices
- Laying electric cables
- Safety standards, local wiring rules and regulations

Failure to follow these instructions will result in death or serious injury.

DANGER Risk of fatal injury from electric shock.

The output may carry electrical current even when the load is switched off.

- When working on the device: Always disconnect the device from the supply by means of the fuse in the incoming circuit.

Failure to follow these instructions will result in death or serious injury.

Getting to know the motion sensor with switch 10 A

The motion sensor with switch 10 A (hereinafter referred to as **motion sensor**) detects moving heat sources (e.g. persons) and can switch on ohmic, inductive or capacitive loads for a settable overtravel time.

Properties

- Detection range:
 - Automatic mode: Automatic switching on of loads when a motion is detected and dependent on the ambient brightness
 - Manual mode: Local switching on of loads when the switch is actuated, irrespective of the ambient brightness
 - Operation with extension unit (mechanical push-button)
 - Integrated status LED
- Settings:
- Detection brightness: 5 - 500 lux (default setting 50 lux)
 - Overtravel time: 1 second - 30 minutes (default setting 5 minutes)
 - Test mode: Checking the motion detection and installation
 - Secondary mode: Sending a trigger command to a primary motion sensor when a motion is detected

Selecting the installation site

Avoid undesired switching by light and heat sources in the detection range of the motion sensor.

Mounting the motion sensor

- With extension unit
- (A) Mechanical push-button at extension unit connection
- Primary/ secondary mode
- (B) Primary motion sensor
- (C) Secondary motion sensor

Setting the motion sensor

Removing the cover

Pull the frame off together with the operating elements.

Displays and operating elements

- (A) Status LED (red), behind the lens
- (B) Potentiometer overtravel time
- (C) Potentiometer detection brightness

pt Sensor de movimento com interruptor 10 A

Acessórios necessários

- A completar com:
- Moldura com o design correspondente

Para a sua segurança

PERIGO PERIGO DE CHOQUE ELÉTRICO, EXPLOÇÃO OU ARCO ELÉTRICO

A instalação elétrica segura deve realizar-se apenas por profissionais especializados. Os profissionais especializados devem provar que possuem conhecimentos aprofundados nas seguintes áreas:

- Ligação a redes de instalação
- Ligação de vários dispositivos elétricos
- Instalação de cabos elétricos
- Normas de segurança, regulamentos e regras de cablagem locais

O incumprimento destas instruções tem como consequências a morte ou ferimentos graves.

PERIGO Perigo de morte por electrocussão.

A saída pode transportar corrente eléctrica mesmo com a carga desligada.

- Quando trabalhar no dispositivo: desligue sempre o dispositivo da alimentação através do fusível do circuito de entrada.

O incumprimento destas instruções tem como consequências a morte ou ferimentos graves.

Conhecer o sensor de movimento com interruptor 10 A

O sensor de movimento com interruptor 10 A (a seguir designado por **sensor de movimento**) deteta fontes de calor em movimento (por exemplo, pessoas) e pode ligar cargas óhmicas, indutivas ou capacitivas durante um tempo de duração configurável.

Propriedades

- Área de deteção:
 - Modo automático: Ligar automaticamente cargas quando é detetado um movimento, em função da luminosidade ambiente
 - Modo manual: Ligar localmente cargas quando o interruptor é accionado, independentemente da luminosidade ambiente
 - Operação com unidade extensora (botão de pressão mecânico)
 - LED de estado integrado
- Configurações:
- Luminosidade de deteção: 5 - 500 lux (parâmetro predefinido 50 lux)
 - Tempo de duração: 1 segundo - 30 minutos (parâmetro predefinido 5 minutos)
 - Modo de teste: Verificar a deteção de movimento e a instalação
 - Modo secundário: Enviar um comando de disparo a um sensor de movimento primário quando um movimento é detetado

Escolha do local de montagem

Evite que fontes de luz e de calor na área de deteção do sensor de movimento liguem e desliguem inadvertidamente o dispositivo.

Montar o sensor de movimento

- Com unidade extensora
- (A) Botão de pressão mecânico na conexão da unidade extensora
- Modo primário/ secundário
- (B) Sensor de movimento primário
- (C) Sensor de movimento secundário

Configurar o sensor de movimento

Retirar a tampa

Retirar a moldura juntamente com os elementos de operação.

Displays e elementos de operação

- (A) LED de estado (vermelho), por detrás da lente
- (B) Tempo de duração do potenciómetro
- (C) Luminosidade de deteção do potenciómetro

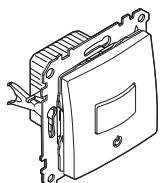

SDD1xx504
SDD5xx504

LED 200 W	1050 VA	1000 VA
2200 W	10 A, 140µF	
2000 W	200 W	
	500 VA	

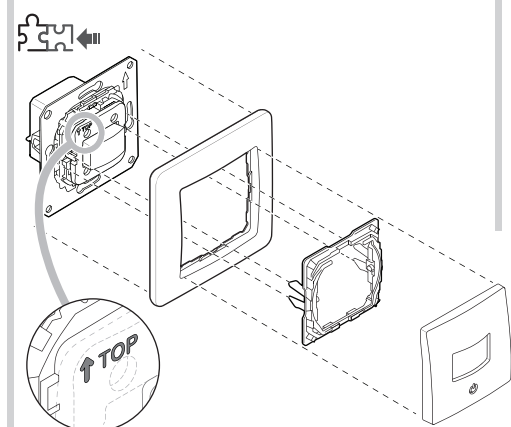
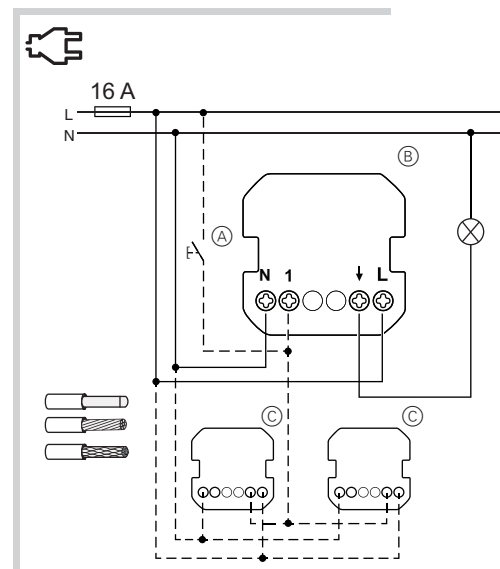
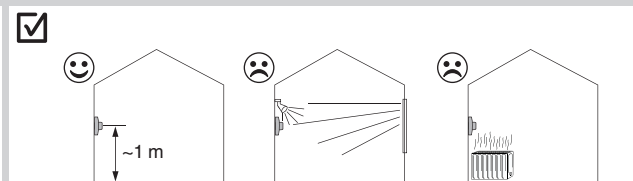
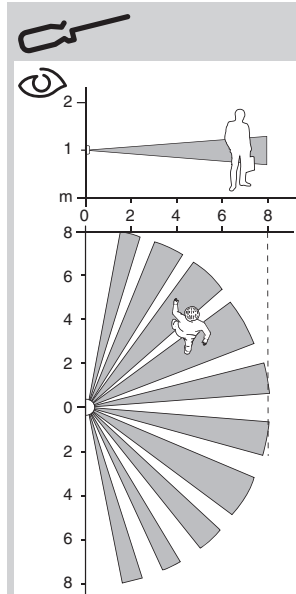

Niezbędne akcesoria

- Należy uzupełnić wyposażenie w:
- Oprawkę o pasującym wyglądzie

Zachowanie bezpieczeństwa

UWAGA
NIEBEZPIECZEŃSTWO PORAŻENIA PRĄDEM, WYSTĄPIENIA EKSPLOZJI LUB ŁUKU ELEKTRYCZNEGO

Montaż może być wykonywany w sposób bezpieczny jedynie przez wykwalifikowanych pracowników. Kwalifikowani pracownicy powinni wykazywać się dokładną znajomością w następujących dziedzinach:

- Wykonywanie podłączeń do sieci instalacyjnych
- Łączenie kilku urządzeń elektrycznych
- Montaż okablowania elektrycznego
- Normy bezpieczeństwa, miejscowe przepisy i zasady dotyczące okablowania

Niestosowanie się do tych zaleceń może doprowadzić do śmierci lub poważnych obrażeń.

NIEBEZPIECZEŃSTWO
Ryzyko śmiertelnych obrażeń w wyniku porażenia prądem.

- Wyjście może znajdować się pod napięciem, nawet gdy oświetlenie jest wyłączone.
- Podczas pracy z urządzeniem: Należy zawsze przerwać obwód zasilający urządzenie na bezpieczniku.

Brak zastosowania się do tych zaleceń może doprowadzić do śmierci lub poważnych obrażeń.

Opis czujnika ruchu z przełącznikiem 10 A

Czujnik ruchu z przełącznikiem 10 A (zwany dalej **czujnikiem ruchu**) rozpoznaje ruchome źródła ciepła (np. osoby) i może włączać odbiory rezystancyjne, indukcyjne lub pojemnościowe na okres zaprogramowanego czasu opóźnienia.

- Właściwości**
- Zakres wykrywania:
 - Tryb automatyczny: Automatykne włączanie odbiorów w przypadku detekcji ruchu i w zależności od jasności otoczenia
 - Tryb ręczny: Miejscowe włączanie odbiorów poprzez obsługę przełącznika, niezależnie od jasności otoczenia
 - Obsługa za pomocą rozszerzenia (przycisk mechaniczny)
 - Zintegrowana dioda LED statusu

- Ustawienia:**
- Detekcja jasności oświetlenia: 5 - 500 luksów (ustawienie domyślne 50 luksów)
 - Czas opóźnienia: 1 sekunda - 30 minut (ustawienie domyślne 5 minut)
 - Tryb testowy: Kontrola detekcji ruchu i instalacji
 - Tryb podrzędny: Przekazywanie polecenia wyzwalającego do urządzenia nadrzędnego w przypadku detekcji ruchu

Wybór miejsca montażu

Unikaj niepożądanego włączania przez źródła światła i ciepła znajdujące się w strefie detekcji czujnika ruchu.

Montaż czujnika ruchu

- Z rozszerzeniem
- (A) Przycisk mechaniczny w miejscu podłączenia rozszerzenia
- Tryb nadrzędny/podrzędny
- (B) Nadrzędny
- (C) Podrzędny

Programowanie czujnika ruchu

Zdejmowanie osłony

Zdejmij ramkę razem z elementami sterującymi.
Wyświetlacze i elementy obsługowe

- (A) Dioda LED statusu (czerwona), za soczewką
- (B) Potencjometr czasu opóźnienia
- (C) Potencjometr detekcji jasności

Szükséges tartozékok

- Az alábbiakkal kell kiegészíteni:
- megegyező kivitelű keret

Az Ön biztonsága érdekében

VIGYÁZAT
ÁRAMÚTÉS, ROBBANÁS VAGY VILLAMOS ÍV VESZÉLYE

A biztonságos villamos telepítés kizárólag képzett szakemberek által hajtható végre. A képzett szakembereknek bizonyítaniuk kell, hogy rendelkeznek alapvető ismeretekkel a következő területeken:

- szerelőhálózatokhoz történő csatlakoztatás
- több villamos készülék csatlakoztatása
- villamos vezetékek fektetése
- biztonsági szabványok, helyi huzalozási előírások és rendeletek

Az említett utasítások figyelmen kívül hagyása halált vagy súlyos sérülést von maga után.

VESZÉLY
Áramútés okozta halálos sérülés veszélye!

A kimenet lekapsolt terhelés mellett is áram alatt lehet.

- Ha a készüléken tévénységet végez: Mindig válassza le a készüléket a feszültségellátásról a bemenő áramkör biztosítékának segítségével.
- Az említett utasítások figyelmen kívül hagyása halált vagy súlyos sérülést von maga után.

A mozgásérzékelő 10 A-es kapcsolóval együtt ismertetése

A mozgásérzékelő 10 A-es kapcsolóval (a továbbiakban: **mozgásérzékelő**) a mozgó hőforrások (pl. személyek) érzékelésére, valamint a beállítható túlfutási időhöz tartozó ohmos, induktív és kapacitív terhelés kapcsolására használható.

- Tulajdonságok
- Érzékelési tartomány:
 - Automatikus üzemmód: a terhelés automatikus bekapcsolása mozgás érzékelésekor, függ a környezeti fényerősségtől
 - Kézi üzemmód: A terhelés helyi bekapcsolása a kapcsoló működtetésekor, független a környezeti fényerősségtől
 - Bővítőegységgel való működtetés (mechanikus nyomógomb)
 - Beépített állapot-LED

- Beállítások:**
- Érzékelési fényerő: 5–500 lux (alapértelmezett beállítás: 50 lux)
 - Túlfutási idő: 1 másodperc – 30 perc (alapértelmezett beállítás: 5 perc)
 - Teszt üzemmód: Mozgásérzékelés ellenőrzése és telepítés
 - Szekunder üzemmód: Trigger parancs küldése a master felé mozgás érzékelése esetén

A felszerelési hely kiválasztása

A mozgásérzékelő érzékelési tartományában kerülje a fény- és hőforrások szükségtelen bekapcsolását.

A mozgásérzékelő felszerelése

- Bővítőegységgel
- (A) Mechanikus nyomógomb a bővítőegység csatlakozásánál
- Elsődleges/szekunder üzemmód
- (B) Elsődleges mozgásérzékelő
- (C) Szekunder mozgásérzékelő

A mozgásérzékelő beállítása

A fedél eltávolítása

Engedje fel a keretet és az operatív elemeket.
Kijelző- és kezelőelemek

- (A) Állapotjelző LED (piros), a lencsék mögött
- (B) Potenciometer túlfutási ideje
- (C) Potenciometer érzékelési fényereje

Nezbytná príslušenství

- Třeba doplnit:
- Rámem v příslušném provedení

Pro vaši bezpečnost

NEBEZPEČÍ
NEBEZPEČÍ ÚRAZU ELEKTRICKÝM PROUDEM, VÝBUCHU NEBO VZNIKU ELEKTRICKÉHO OBLOUKU

Bezpečnou elektromontáž smí provádět pouze kvalifikovaný technik. Kvalifikovaný technik musí prokázat dobré znalosti v následujících oblastech:

- Připojení k instalačním sítím
- Připojení několika elektrických přístrojů
- Pokládání elektrických kabelů
- Bezpečné normy, místní pravidla a nařízení týkající se elektroninstalace

Nesplnění těchto pokynů povede k úmrtí nebo vážnému zranění.

NEBEZPEČÍ
Riziko úmrtí v důsledku úrazu elektrickým proudem.

Výstupy mohou být pod proudem, i když je zatížení vypnuté.

- Při práci na zařízení: Vždy odpojte zařízení od napájení pomocí pojistky ve vstupním obvodě.
- Nesplnění těchto pokynů povede k úmrtí nebo vážnému zranění.

Seznámení se s pohybovým čidlem se spínačem 10 A

Pohybové čidlo se spínačem 10 A (dále jen **pohybové čidlo**) detekuje pohyblivé zdroje tepla (např. osoby) a může zapínat ohmická, induktivní nebo kapacitní zatížení na nastavitelnou dobu přejezdu.

- Vlastnosti
- Rozmezí detekce:
 - Automatický režim: Automatické zapínání zatížení, když je odhalen pohyb v závislosti na okolním jasu.
 - Ruční režim: Místní zapínání zatížení, když je sepnutý spínač, bez ohledu na okolní jas.
 - Provoz s prodlužovací jednotkou (mechanické tlačítko)
 - Integrovaný stav LED

- Nastavení:**
- Jas detekce: 5 - 500 luxů (výchozí nastavení 50 luxů)
 - Doba přejezdu: 1 sekunda - 30 minut (výchozí nastavení 5 minut)
 - Zkušební režim: Zkontrolujte detekci pohybu a instalaci
 - Sekundární režim: Odesílá příkaz ke spuštění do zařízení master v případě, že je detekován pohyb

Volba místa montáže

Zabraňte nežádoucímu zapínání v blízkosti světelných a tepelných zdrojů v rozmezí detekce pohybového čidla.

Montáž pohybového čidla

- S prodlužovací jednotkou
- (A) Mechanická tlačítka na připojení prodlužovací jednotky
- Primární/sekundární režim
- (B) Primární Pohybové
- (C) Sekundární Pohybové

Nastavení pohybového čidla

Odstraňte kryt.

Sejměte kryt spolu s ovládacími prvky.
Displeje a provozní prvky

- (A) Stavová LED (červená) umístěná pod čočkou
- (B) Potenciometr doby přejezdu
- (C) Potenciometr jas detekce.

Accesorii necesare

- Se va completa cu:
- Ramă cu design corespunzător

Pentru siguranța dumneavoastră

PERICOL DE ELECTROCUTARE, EXPLOZIE SAU FORMARE DE ARC ELECTRIC
Instalarea electrică în condiții de siguranță se va executa doar de personal calificat. Personalul calificat trebuie să dispună de cunoștințe aprofundate în următoarele domenii:

- Conectarea rețila rețelele electrice
- Conectarea mai multor dispozitive electrice
- Montarea cablurilor electrice
- Norme de siguranță, normele și regulamentele locale de cablare

Nerespectarea acestor instrucțiuni, poate duce la moarte sau provocarea unor leziuni grave.

PERICOL
Pericol de moarte prin electrocutare.

Îșchirea poate fi sub tensiune, chiar dacă s-a deconectat sarcina.

- La executarea unor lucrări la dispozitiv: deconectați întotdeauna dispozitivul de la sursa de alimentare, cu ajutorul siguranței din circuitul de intrare.
- Nerespectarea acestor instrucțiuni poate duce la moarte sau la producerea unor leziuni grave.

Familiarizarea cu senzorul de mișcare cu comutator 10A

Senzorul de mișcare cu comutator de 10 A (denumit în continuare **senzor de mișcare**) detectează surse de căldură aflate în mișcare (de ex. persoane) și poate comuta sarcini ohmice, inductive sau capacitive pe durata unui timp de oprire întârziată reglabil.

- Proprietăți
- Domeniu de detecție:
 - Mod automat: Activarea automată a unor sarcini atunci când se detectează o mișcare, în funcție de luminozitatea ambiantă
 - Mod manual: Activarea locală a unor sarcini atunci când se acționează comutatorul, indiferent de luminozitatea ambiantă
 - Funcționare cu unitate de extindere (buton de comandă mecanic)
 - LED de stare integrat

- Setări:**
- Luminozitatea de detecție: 5 - 500 lușci (setare de fabrică: 50 lușci)
 - Timp de oprire întârziată: 1 secundă - 30 de minute (setare de fabrică: 5 minute)
 - Mod de testare: Verificarea detecției mișcărilor și a instalării
 - Regim secundar: Trimiterea unei comenzi declanșatoare către un dispozitiv principal în cazul detecției unei mișcări

Selectarea locului de instalare

Evitați activarea nedorită de surse de lumină sau căldură pe raza de detecție a senzorului de mișcare.

Montarea senzorului de mișcare

- Cu unitate de extindere
- (A) Buton de comandă mecanic si extensia unitatii de conectare
- Regim primar/ secundar
- (B) Senzor de mișcare primar
- (C) Senzor de mișcare secundar

Reglarea senzorului de mișcare

Îndepărtarea capacului

Scoateți rama, împreună cu elementele de operare.
Afișaje și elemente de operare

- (A) LED de control (roșu), în spatele lentilei
- (B) Potentiometrul timpului de oprire întârziată
- (C) Luminozitate de detecție a potențiometrului

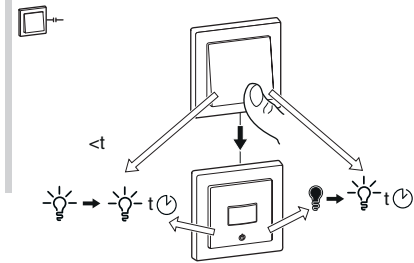
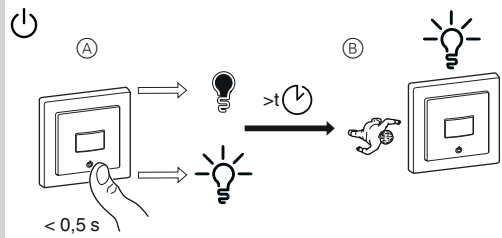
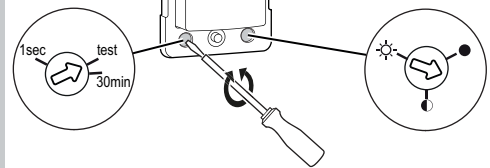
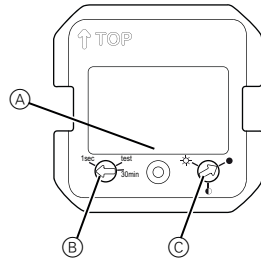
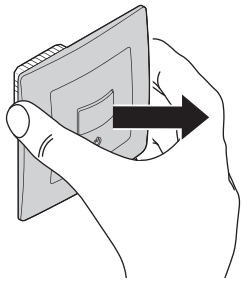

Programowanie funkcji



Tryb testowy: test

W trybie testowym można sprawdzać ustawienia bez włączania odbiorników. W trybie testowym dioda LED (A) statusu urządzenia zaczyna migać w przypadku detekcji ruchu. W trybie testowym za pomocą przełącznika można poprzez włączanie i wyłączenie podłączonych odbiorów sprawdzić poprawność montażu.

Czas opóźnienia: 1 sek.; 30 sek. - 30 min.

Możesz zaprogramować czas opóźnienia od 1 sekundy do 30 minut, z możliwością regulacji bez żadnych ograniczeń. Im dalszy obrót potencjometru w kierunku przeciwnym do ruchu wskazówek zegara, tym szybciej zmienia się programowana wartość.

Tryb podrzędny: 1s

W trybie podrzędnym czujnik ruchu może sterować odbiorami, które są podłączone do innego (nadrzędnego) czujnika ruchu.

W przypadku trybu podrzędnego, potencjometr należy zaprogramować na czas opóźnienia wynoszący 1s.

Detekcja jasności oświetlenia →

Detekcja jasności oświetlenia:

(50 luksów, średnia jasność, 500 luksów)

W trybie automatycznym czujnik ruchu włącza odbiory tylko w przypadku jasności niższej niż zaprogramowana jasność detekcji.

Obsługa czujnika ruchu

Tryb automatyczny

Według ustawień domyślnych czujnik ruchu pracuje w trybie automatycznym. Podłączone odbiory są włączane i wyłączone automatycznie, zależnie od zaprogramowanej detekcji ruchu i jasności.

Tryb ręczny



(A) Włączaj i wyłączaj oświetlenie podłączone do czujnika ruchu niezależnie od poziomu jasności.

(B) Przełącz na tryb automatyczny jeżeli czujnik ruchu nie rejestruje ruchu w okresie zaprogramowanego czasu opóźnienia (t).

Obsługa czujnika ruchu za pomocą modułu rozszerzenia



Za pomocą przycisku mechanicznego, podłączonego do przyłączonego modułu rozszerzenia, włącz podłączone do czujnika ruchu obciążenia bez względu na poziom oświetlenia lub zrestartuj aktywowany czas zanim upłynął (<t).

Jeżeli czujnik ruchu nie rejestruje ruchu w okresie zaprogramowanego czasu opóźnienia (t), przełączy się w tryb automatyczny.

Co robić w przypadku problemów?

Oświetlenie nie jest włączone:

- Zwiększyć jasność wykrywania.

Oświetlenie jest stale włączone:

- Zmniejszyć czas opóźnienia.

Dane techniczne

Napięcie znamionowe: AC 230 V ~, 50 Hz

Moc znamionowa:

Tryb czuwania: maks. 0,4 W

Zaciski przyłączeniowe: Zaciski śrubowe na maks. 2 x 2,5 mm² / 0,5 Nm

Jednostka dodatkowa: Jeden przycisk, nieograniczona liczba / maks. 50 m

Zabezpieczenie przeciwzwarciowe: wyłącznik nadprądowy 16 A

Prąd znamionowy: 10 AX, cosφ = 0,6



Urządzenie przy wyrzucaniu wymaga oddzielenia od odpadów domowych w oficjalnym punkcie zbiórki. Profesjonalny recykling chroni ludzi i środowisko przed potencjalnymi szkodliwymi skutkami.

Schneider Electric Industries SAS

W razie pytań natury technicznej prosimy o kontakt z krajowym centrum obsługi klienta. se.com/contact

Beállítás funkciók



Teszt üzemmód: tesztelés

Teszt üzemmódban a terhelés bekapcsolása nélkül ellenőrizheti a beállításokat. Az (A) LED állapota teszt üzemmódban villog, amint mozgást érzékel. Teszt üzemmódban a kapcsolót a csatlakoztatott terhelés be- és kikapcsolására és a telepítés megfelelőségének ellenőrzésére használhatja.

Tűlfutási idő: 1 másodperc; 30 másodperc - 30 perc

Az 1 másodperctől 30 percig terjedő tartományban tetszés szerinti tűlfutási időt állíthat be. Minél tovább tekeri a potenciometert az óramutató járásával ellentétes irányba, annál gyorsabban növelheti a beállítást.

Szekunder üzemmód: 1 mp

Szekunder üzemmódban a mozgásérzékelő más mozgásérzékelőkhöz (Elsődleges mozgásérzékelő) csatlakoztatott terhelés kapcsolására használható.

Szekunder üzemmódban a potenciometert 1 mp tűlfutási időre kell beállítani.

Érzékelési fényerő →

Érzékelési fényerő:

(50 lux, közepes fényerő, 500 lux)

Automatikus üzemmódban a mozgásérzékelő csak a beállított érzékelési fényerő alatti terhelés bekapcsolására használható.

A mozgásérzékelő működtetése

Automatikus üzemmód

Alapértelmezés szerint a mozgásérzékelő automatikus üzemmódban működik. A csatlakoztatott terhelés automatikusan be- és kikapcsol, a mozgásérzékelőtől és a fényerőtől függően.

Kézi üzemmód



(A) A mozgásérzékelőhöz csatlakoztatott terhelés be- és kikapcsolása a fényerőtől függetlenül történik.

(B) Kapcsolja be az automatikus üzemmódot, ha a mozgásérzékelő nem regisztrál mozgást a tűlfutási idő (t) beállításának idejére.

Mozgásérzékelő működtetése bővíthetőség használatával



A bővíthetőség csatlakozásához csatlakoztatott mechanikus nyomógomb használatára esetén kapcsolja be a mozgásérzékelőhöz csatlakoztatott terhelést a fényerősségtől függetlenül, vagy indítsa újra az aktivált tűlfutási időt annak letele előtt (<t).

Ha a mozgásérzékelő nem rögzít mozgást a tűlfutási idő (t) beállításának idejére, akkor automatikus üzemmódra vált.

Mi a teendő probléma esetén?

A terhelés nincs bekapcsolva:

- Növelje az érzékelési fényerőt.

A terhelés folyamatosan be van kapcsolva:

- Csökkentse a tűlfutási időt.

Műszaki adatok

Névleges feszültség: AC 230 V ~, 50 Hz

Névleges teljesítmény:

Készenlét: max. 0,4 W

Csatlakozóterminál: Csavarterminál max. 2 x 2,5 mm² / 0,5 Nm

Bővíthetőség: Egy nyomógomb, korlátlan szám / max. 50 m

Biztonsítékvédelem: 16 A-es megszakító

Névleges áramerősség: 10 AX, φ = 0,6



A készüléket a háztartási hulladéktól elkülönítve, hivatalos gyűjtőhelyen ártalmatlanítsa. A szakember újrahaznosítással kivédhető az embereket és a környezetet érintő, esetleges negatív hatások.

Schneider Electric Industries SAS

Műszaki problémák esetén vegye fel a kapcsolatot az Ön országában működő ügyfélszolgálatunkal. se.com/contact

Nastavení funkce



Zkušební režim: zkouška

Ve zkušebním režimu můžete zkontrolovat nastavení bez zapínání zatížení. Pokud je ve zkušebním režimu detekován pohyb, bliká stavová LED (A). Spínač ve zkušebním režimu můžete použít ke spínání připojených zátěží a zkontrolovat tak správnost instalace.

Doba sepnutí: 1 sekunda; 30 sekund - 30 minut

Nastavte plynule nastavitelnou dobu sepnutí v rozmezí 1 sekundy až 30 minut. Čím více otočíte potenciometrem proti směru hodinových ručiček, tím rychleji se zvýší nastavení.

Sekundární režim (Sekundární Pohybové): 1s

V režim sekundární může čidlo pohybu přepínat zatížení, která jsou připojena k dalšímu pohybovému čidlu (Primární Pohybové).

V případě režimu sekundární musí být potenciometr nastaven na dobu přejezdu 1s.

Jas detekce →

Jas detekce:

(50 luxů, střední jas, 500 luxů)

V automatickém režimu zapíná pohybové čidlo připojenou zátěž pouze pod úrovní nastaveného jasu detekce.

Ovládání pohybového čidla

Automatický režim

Jako výchozí nastavení funguje pohybové čidlo v automatickém režimu. Připojená zatížení se automaticky zapínají a vypínají v závislosti na detekci pohybu a jasu.

Ruční režim



(A) Zapněte a vypněte zatížení zapnutá k pohybovému čidlu nezávisle na jasu.

(B) Přepněte na automatický režim, pokud pohybové čidlo nezaregistruje pohyb v době nastaveného času přejezdu (t).

Ovládání pohybového čidla pomocí prodlužovací jednotky



Pomocí mechanického tlačítka připojeného k připojení prodlužovací jednotky zapněte zatížení napojená na pohybové čidlo bez ohledu na jas nebo restartujte aktivovaný čas přejezdu, než vyprší (<t).

Pokud pohybové čidlo nezaregistruje pohyb po dobu nastavené doby přejezdu (t), přepne se do automatického režimu.

Co dělat, objeví-li se problém?

Zatížení není zapnuto:

- Zvýšit jas detekce.

Zatížení je zapnuto trvale:

- Zkrátte dobu přejezdu.

Technické údaje

Jmenovitá napětí: AC 230 V ~, 50 Hz

Jmenovitý výkon:

Pohotovostní režim: max. 0,4 W

Připojovací svorky: Šroubové svorky pro max. 2 x 2,5 mm² / 0,5 Nm

Prodlužovací jednotka: Jedno tlačítko, neomezený počet max. 50 m

Ochrana pojistkou: Jistič, 16 A

Jmenovitý proud: 10 A, cosφ = 0,6



Přístroj nelikvidujte spolu s domovním odpadem, nýbrž předejte ho oficiálnímu sběrnému místu. Odborná recyklace chrání člověka i životní prostředí před potenciálními škodlivými účinky.

Schneider Electric Industries SAS

V případě technických dotazů se prosím obraťte na centrum zákaznické podpory ve vaší zemi. se.com/contact

Funcții de setare



Mod de testare: test

În modul de testare, puteți verifica setările fără să comutați sarcinile. Ledul de stare (A) se aprinde intermitent în modul de testare în cazul detectării unei mișcări. Puteți utiliza comutatorul în modul de testare pentru a activa și dezactiva sarcinile conectate și pentru a verifica instalarea corectă.

Timp de oprire întârziată: 1sec; 30sec - 30min

Setați un timp de declansare reglabil, între 1 secundă și 30 de minute. Cu cât rotiți mai mult potențiometrul în sensul opus acelor de ceasornic, cu atât crește mai rapid setarea.

Mod secundar: (senzor de mișcare secundar): 1s

În regimul secundar, senzorul de mișcare poate comuta sarcinile conectate la un alt senzor de mișcare (primar senzor de mișcare primar).

Pentru modul secundar, potențiometrul trebuie setat pe un timp de declansare întârziat de 1s.

Luminozitatea de detecție →

Luminozitatea de detecție:

(50 lucși, luminozitate medie, 500 lucși)

În modul automat, senzorul de mișcare activează sarcinile conectate doar la un nivel inferior luminozității de detecție setată.

Funcționarea senzorului de mișcare

Mod automat

Inițial, senzorul de mișcare funcționează în modul automat. Sarcinile conectate sunt activate și dezactivate automat în funcție de detectarea unor mișcări și de luminozitate.

Mod manual



(A) Activați sau dezactivați sarcinile conectate la senzorul de mișcare, independent de luminozitate.

(B) Comutați pe modul automat dacă senzorul de mișcare nu înregistrează nicio mișcare pe durata timpului de oprire întârziată setat (t).

Funcționarea senzorului de mișcare cu o unitate de extindere



Cu ajutorul unui buton de comandă mecanic conectat extern, activați sarcinile conectate la senzorul de mișcare diferent de luminozitate sau reporniți timpul de oprire întârziată activată înainte de încheierea acestuia (<t).

Dacă senzorul de mișcare nu înregistrează nicio mișcare pe durata timpului de oprire întârziată setat (t), comută pe modul automat.

Ce trebuie să fac dacă apare o problemă?

Sarcina nu este conectată:

- Creșteți luminozitatea de detecție.

Sarcina este conectată permanent:

- Reduceți timpul de oprire întârziată.

Date tehnice

Tensiune nominală: c.a. 230 V ~, 50 Hz

Putere nominală:

Mod standby: max. 0,4 W

Borne de conectare: borne cu șurub de max. 2 x 2,5 mm² / 0,5 Nm

Unitate de extensie: buton de acționare unic, număr nelimitat / max. 50 m

Protecție a siguranței fuzibile: disjunctor 16 A

Curent nominal: 10 AX, cosφ = 0,6



Depozitați aparatul separat de gunoii menajer, la un punct oficial de colectare. Reciclarea profesională protejează oamenii și mediul înconjurător de eventualele efecte negative.

Schneider Electric Industries SAS

Dacă aveți întrebări tehnice, contactați Centrul de Asistență Clienți din țara dumneavoastră. se.com/contact

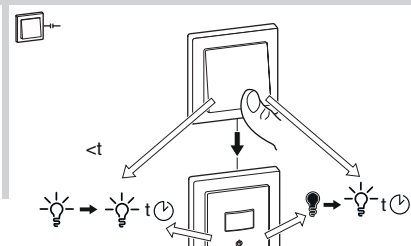
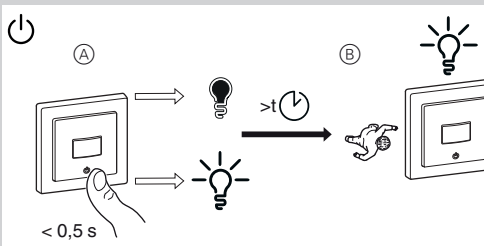
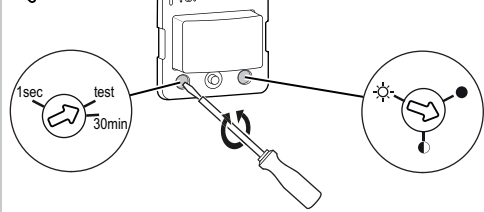
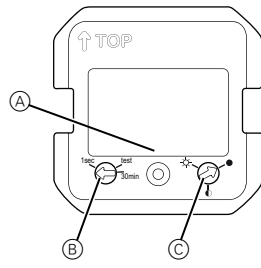
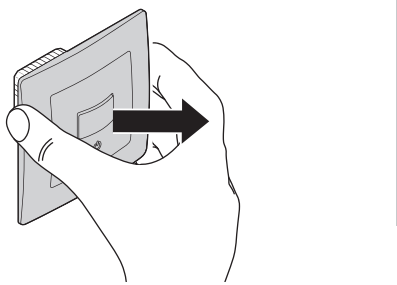

Ρύθμιση λειτουργιών

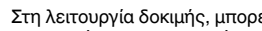

Λειτουργία δοκιμής: δοκιμή
Στη λειτουργία δοκιμής, μπορείτε να ελέγχετε τις ρυθμίσεις χωρίς να ενεργοποιείτε φορτία. Η λυχνία LED κατάστασης (A) αναβοσβήνει σε λειτουργία δοκιμής όποτε ανιχνεύεται μια κίνηση. Μπορείτε να χρησιμοποιείτε τον διακόπτη σε λειτουργία δοκιμής για ενεργοποίηση και απενεργοποίηση συνδεδεμένων φορτίων και για έλεγχο της σωστής εγκατάστασης.

Χρόνος παράτασης: 1 sec, 30 sec - 30 min
Ορίστε χρόνο παράτασης από 1 δευτερόλεπτο έως 30 λεπτά. Όσο πιο πολύ στρέψετε το ποτενσιόμετρο αριστερό-στροφα τόσο γρηγορότερα αυξάνει η ρύθμιση.

Δευτερεύουσα λειτουργία: 1s
Στη δευτερεύουσα λειτουργία, ο αισθητήρας κίνησης μπορεί να αλλάξει τα φορτία που είναι συνδεδεμένα σε έναν άλλο αισθητήρα κίνησης (πρωτεύον αισθητήρα κίνησης).

Για τη δευτερεύουσα λειτουργία, το ποτενσιόμετρο πρέπει να ρυθμιστεί στη θέση χρόνο υπερδιαδρομής **1s**.

Φωτεινότητα ανίχνευσης →

Φωτεινότητα ανίχνευσης: ● ●

(50 lux, μέση φωτεινότητα, 500 lux)
Στην αυτόματη λειτουργία, ο αισθητήρας κίνησης ενεργοποιεί μόνο συνδεδεμένα φορτία κάτω από τη ρυθμισμένη φωτεινότητα ανίχνευσης.

Λειτουργία του αισθητήρα κίνησης

Αυτόματη λειτουργία

Με την εργοστασιακή ρύθμιση ο αισθητήρας κίνησης δουλεύει στην αυτόματη λειτουργία. Τα συνδεδεμένα φορτία ενεργοποιούνται και απενεργοποιούνται αυτόματα ανάλογα με την ανίχνευση κίνησης και τη φωτεινότητα.

Χειροκίνητη λειτουργία

➡ ➡

(A) Ενεργοποίηση ή απενεργοποίηση των φορτίων που είναι συνδεδεμένα στον αισθητήρα κίνησης ανεξάρτητα από τη φωτεινότητα.

(B) Αλλαγή στην αυτόματη λειτουργία αν ο αισθητήρας κίνησης δεν καταγράψει κάποια κίνηση για τη διάρκεια του ρυθμισμένου χρόνου παράτασης (t).

Λειτουργία του αισθητήρα κίνησης με χρήση μονάδας επέκτασης

➡ ➡

Με τη χρήση ενός μηχανικού μπουτόν συνδεδεμένου στη μονάδα επέκτασης, ενεργοποίηση φορτίων συνδεδεμένων στον αισθητήρα κίνησης ανεξάρτητα από τη φωτεινότητα ή επανεκκίνηση του ενεργοποιημένου χρόνου παράτασης πριν λήξει (<t).

Αν ο αισθητήρας κίνησης δεν καταγράψει κάποια κίνηση για τη διάρκεια του ρυθμισμένου χρόνου παράτασης (t), ενεργοποιείται η αυτόματη λειτουργία.

Τι πρέπει να κάνω εάν υπάρχει πρόβλημα;

Το φορτίο δεν ενεργοποιείται:

- Αυξήστε την ανίχνευση φωτεινότητας.

Το φορτίο είναι συνεχώς ενεργοποιημένο:

- Μειώστε τον χρόνο παράτασης.

Τεχνικά στοιχεία

Όνομαστική τάση:	AC 230 V ~, 50 Hz
Όνομαστική ισχύς:	➡
Αναμονή:	max 0.4 W
Ακροδέκτες σύνδεσης:	Βιδωτοί ακροδέκτες για μέγ. 2 x 2,5 mm ² / 0,5 Nm
Μονάδα επέκτασης:	Ένα μπουτόν, απεριόριστος αριθμός / μέγιστο 50 m
Προστασία με ασφάλεια:	Ασφαλειοδιακόπτης 16 A
Όνομαστικό ρεύμα:	10 AX, cosφ = 0,6

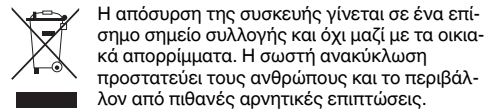

Schneider Electric Industries SAS

Εάν έχετε τεχνικές ερωτήσεις, επικοινωνήστε με το Κέντρο Εξυπηρέτησης Πελατών στη χώρα σας. se.com/contact

Задане на функциите



Τεσтов режим: тест
В тестов режим можете да проверите настройките без да сменяте натоварванията. LED индикаторът за състояние (A) ще премигне в режим на тест, ако бъде отчетено движение. Можете да използвате превключвателя в тестов режим, за да включвате и изключвате свързаните натоварвания, както и да проверите дали монтажът е бил успешен.

Време за преминаване през площта: 1 сек.; 30 сек. – 30 мин.

Задайте безкрайно регулируемо време за преминаване през площта между 1 секунда и 30 минути. Колкото повече потенциометърът е завъртан по посока, обратна на часовниковата стрелка, толкова по-бързо ще се увеличи чаша настройката.

Подчинен режим: 1 s

В подчинен режим сензорът за движение може да сменя натоварвания, които са свързани към друг (главен) сензор за движение.

При подчинен режим потенциометърът трябва да бъде зададен с време на преминаване през площта от **1 s**.

Засичане на осветеност →

Засичане на осветеност: ● ●

(50 lux, средна осветеност, 500 lux)
В автоматичен режим сензорът за движение включва свързаните натоварвания само под зададеното засичане на осветеност.

Работа със сензора за движение

Автоматичен режим

По подразбиране сензорът за движение работи в автоматичен режим. Свързаните натоварвания се включват и изключват автоматично в зависимост от отчетените движение и осветеност.

Ръчен режим

➡ ➡

(A) Включвайте или изключвайте натоварванията към сензора за движение независимо от осветеността.

(B) Преминете към автоматичен режим, ако сензорът за движение не отчете движение през зададеното време за преминаване през площта (t).

Работа със сензора за движение с помощта на удължаващ елемент

➡ ➡

Използвайте механичен бутон, свързан към връзката на удължаващия елемент, за да включите свързаните към сензора за движение натоварвания, независимо от осветеността или да рестартирате активираното време за преминаване на площта, преди то да изтече (<t).

Ако сензорът за движение не отчете движение през зададеното време за преминаване през площта (t), той ще премине в автоматичен режим.

Какво да направя, ако има проблем?

Няма мощност:

- Увеличете засичането на осветеност.

Мощността е постоянно включена:

- Намалете времето за преминаване през площта.

Технически данни

Номинално напрежение:	AC 230 V ~, 50 Hz
Номинална мощност:	➡
В готовност:	макс. 0.4 W
Свързващи клеми:	Изводи за винт за макс. 2 x 2,5 mm ² / 0,5 Nm
Разширителен модул:	Единичен бутон, неограничен брой / макс. 50 m
Защита на предпазител:	Прекъсвач 16 A
Номинален ток:	10 AX, cosφ = 0,6

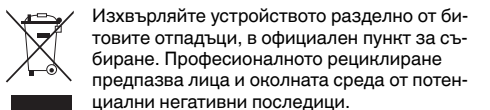

Schneider Electric Industries SAS

Ако имате технически въпроси, моля, свържете се с центъра за обслужване на клиенти във Вашата страна. se.com/contact

Налаштування функцій

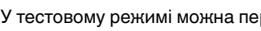

Тестовий режим: тест
У тестовому режимі можна перевірити налаштування, не перемикаючи навантаження. Світлодіод стану (A) блимає в режимі тестування в разі виявлення руху. Ви можете використовувати перемикач у тестовому режимі для вмикнення і вимкнення підключених навантажень і перевірки правильної установки.

Час переходу через крайнє положення: 1 сек.; 30 сек. – 30 хв.

Час переходу через крайнє положення регулюється безступінчасто між 1 секундою і 30 хвилинами. Що дали потенціометр повертається проти годинникової стрілки, то швидше збільшується настройка.

Підпорядкований режим: 1 с

У підпорядкованому режимі датчик руху може перемикати навантаження, підключені до іншого датчика руху (головного).

Для підпорядкованого режиму потенціометр має бути встановлений на час переходу через крайнє положення **1 с**.

Яскравість виявлення →

Яскравість виявлення: ● ●

(50 люкс, середня яскравість, 500 люкс)
В автоматичному режимі датчик руху тільки перемикає підключення навантаження нижче встановленої яскравості виявлення.

Використання датчика руху

Автоматичний режим

За замовчуванням датчик руху працює в автоматичному режимі. Підключені навантаження автоматично вмикаються і вимикаються залежно від виявлення руху і яскравості.

Ручний режим

➡ ➡

(A) Вмикайте і вимикайте навантаження, підключені до датчика руху, незалежно від яскравості.

(B) Перейдіть в автоматичний режим, якщо датчик руху не реєструє рух у період встановленого часу переходу через крайнє положення (t).

Керування датчиком руху за допомогою блока розширення

➡ ➡

Використовуючи механічну кнопку, підключену до з'єднання блоку розширення, вмикайте навантаження, підключені до датчика руху, незалежно від яскравості, або перезапущайте активований час переходу через крайнє положення перед його закінченням (<t).

Якщо датчик руху не реєструє рух у період встановленого часу переходу через крайнє положення (t), він перейде в автоматичний режим.

Що робити, якщо виникла проблема?

Навантаження не вмикнено

- Підвищте яскравість виявлення.

Навантаження ввмкнено постійно:

- Зменште час переходу через крайнє положення.

Технічні дані

Номинальна напруга:	230 В змін. струму ~, 50 Гц
Номинальна потужність:	➡
Режим очікування:	макс. 0.4 Вт
З'єднувальні клеми:	гвинтові клеми на макс. 2 x 2,5 mm ² / 0,5 Н*м
Блок розширення:	одна кнопка, необмежена кількість / макс. 50 м
Захист за допомогою запобіжника:	автоматичний вимикач на 16 А
Номинальний струм:	10 AX, cosφ = 0,6

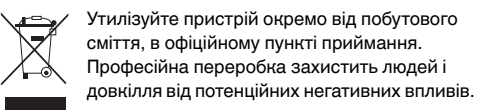

Schneider Electric Industries SAS

Якщо ви маєте технічні питання, зверніться в центр обслуговування клієнтів у вашій країні. se.com/contact

Funkcije za nastavljjanje



Način preizkušanja: preizkus
V načinu preizkušanja lahko nastavite preverite brez preklapljanja obremenitev. Če je zaznano gibanje, v načinu preizkušanja utripa LED-dioda za prikaz stanja (A). Stikalo lahko v načinu preizkušanja uporabljate za vklopjanje in izklapljanje obremenitev ter preverjanje pravilne namestitve.

Čas prehoda: 1 sek; 30 sek-30 min

Zvezno nastavljiv čas prehoda nastavite na vrednost med 1 sekundo in 30 minutami. Bolj kot je potenciometer obrnjen v nasprotno smer urinega kazalca, hitreje se nastavitev poveča.

Podrejeni način: 1 s

Senzor gibanja lahko v podrejenem načinu preklaplja obremenitve, ki so priključene na drug senzor gibanja (glavni). V podrejenem načinu mora biti čas prehoda na potenciometru nastavljen na **1 s**.

Osvetljenost pri prepoznavanju →

Osvetljenost pri prepoznavanju: ● ●

(50 luksov, srednja osvetljenost, 500 luksov)
Sensor gibanja v samodejnem načinu povezane obremenitve preklopi samo na vrednost pod nastavljenjo osvetljenost pri prepoznavanju.

Upravljanje senzorna gibanja

Samodejni način

Senzor gibanja privzeto deluje deluje v samodejnem načinu. Priključene obremenitve se samodejno vklopijo in izklopijo, ne glede na zaznavanje gibanja in osvetljenost.

Ročni način

➡ ➡

(A) Vključite ali izklopite obremenitve, priključene na senzor gibanja, ne glede na osvetljenost.

(B) Preklopite v samodejni način, če senzor gibanja ne zazna gibanja tekom nastavljenega časa prehoda (t).

Upravljanje senzorna gibanja z uporabo razširitvene enote

➡ ➡

Z mehanskim potisnim gumbom, priključenim na priključek razširitvene enote, vklopite obremenitve, priključene na senzor gibanja, ne glede na osvetljenost, ali ponovno zaženite aktiviran čas prehoda, preden se ta izteče (<t).

Če senzor gibanja ne zazna gibanja tekom nastavljenega časa prehoda (t), se preklopi v samodejni način.

Kaj storiti v primeru težav?

Obremenitev ni vklopljena:

- Povečajte osvetljenost pri prepoznavanju.

Obremenitev je trajno vklopljena:

- Skrajšajte čas prehoda.

Tehnični podatki

Nazivna napetost:	AC 230 V ~, 50 Hz
Nazivna moč:	➡
Stanje pripravljenosti:	maks. 0,4 W
Priključne sponke:	Vijačne sponke za presek maks. 2 x 2,5 mm ² / 0,5 Nm
Razširitvena enota:	Enojni potisni gumb, neomejeno število / maks. 50 m
Zaščita varovalke:	odklopnik (16 A)
Nazivni tok:	10 AX, cosφ = 0,6

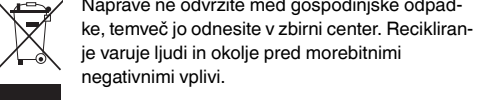

Schneider Electric Industries SAS

Če imate tehnična vprašanja, se obrnite na center za pomoč strankam v vaši državi. se.com/contact

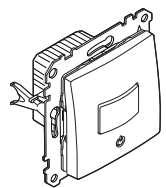

SDD1xx504
SDD5xx504

LED 200 W	1050 VA	1000 VA
2200 W	10 A, 140µF	
2000 W	200 W	
	500 VA	

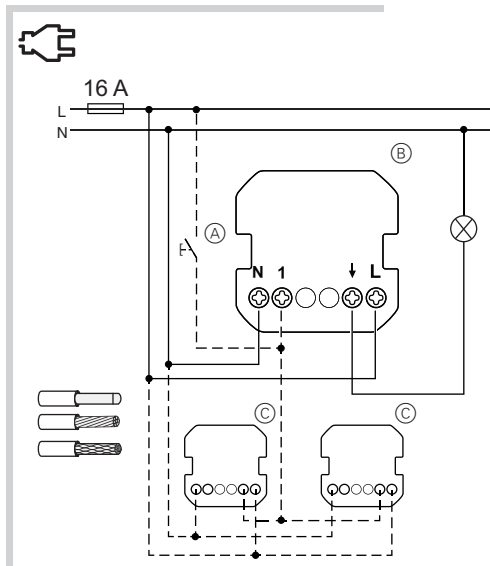
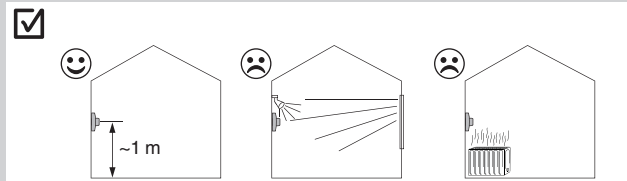
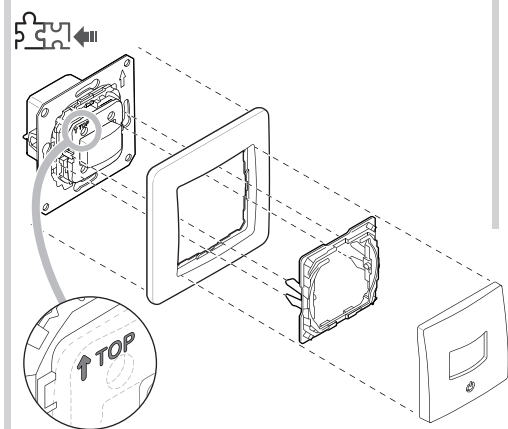
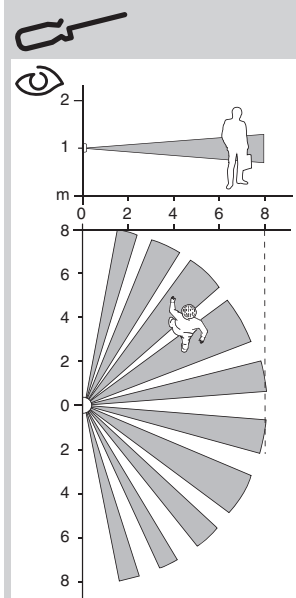

Potrebné príslušenstvo

Pre dokončenie je potrebný:
• Rámček v príslušnom dizajne

Pre Vašu bezpečnosť

NEBEZPEČENSTVO RIZIKO ZÁSAHU ELEKTRICKÝM PRÚDOM, VÝBUCHU ALEBO ELEKTRICKÉHO OBLÚKA
Elektrickú inštaláciu môžu bezpečne vykonať len kvalifikovaní odborníci. Kvalifikovaní odborníci musia disponovať dôkladnými znalosťami v nasledujúcich oblastiach:
• Pripojenie do inštaláčnych sietí
• Pripojenie niekoľkých elektrických zariadení
• Uloženie elektrických káblov
• Bezpečnostné normy, mieste elektroinštalácie smernice a predpisy
Nerešpektovanie týchto pokynov bude mať za následok smrteľné alebo vážne zranenie.

NEBEZPEČENSTVO Riziko smrteľného zranenia po zásahu elektrickým prúdom.
Výstup môže viesť elektrický prúd aj vtedy, keď je spotrebič vypnutý.
• Pri vykonávaní prác na zariadení: Prostredníctvom poisťky vo vstupnom obvode zariadenie vždy odpojte od zdroja elektrického prúdu.
Nerešpektovanie týchto pokynov bude mať za následok smrteľné alebo vážne zranenia.

Oboznámene sa s hlásičom pohybu so spínačom 10 A

Hlásič pohybu so spínačom 10 A (ďalej len **hlásič pohybu**) zisťuje prítomnosť pohybujúcich sa zdrojov tepla (napr. osoby) a dokáže zapínať odporové indukčné alebo kapacitné zaťaženia na nastaviťnú dobu dobehu.

- Vlastnosti**
- Detekčná oblasť:
 - Automatický režim: Automatické zapínanie zaťaženi pri detekcii pohybu a v závislosti od okolitého jasu
 - Manuálny režim: Lokálne zapínanie zaťaženi pri aktivácii spínača, nezávisle od okolitého jasu
 - Ovládanie pomocou rozširujúcej jednotky (mechanické tlačidlo)
 - Integrovaná stavová LED dióda
- Nastavenia:**
- Hraničná hodnotu jasu: 5 - 500 luxov (výrobné nastavenie 50 luxov)
 - Doba dobehu: 1 sekunda - 30 minút (výrobné nastavenie 5 minút)
 - Skúšobný režim: Kontrola detekcie pohybu a inštalácie
 - Sekundárny režimS: Odoslanie príkazu na spustenie do master pri detekcii pohybu

Výber miesta inštalácie

Zabránite neželanému spinaniu zdrojmi svetla a tepla v detekčnej oblasti hlásiča pohybu.

Montáž hlásiča pohybu

- S rozširujúcou jednotkou
- (A) Mechanické tlačidlo na prípojke rozširujúcej jednotky
 - Primárny/sekundárny režim
 - (B) Primárny snímač pohybu
 - (C) Sekundárny snímač pohybu

Nastavenie hlásiča pohybu

Odstránenie krytu

Rám vypnite spolu s prevádzkovými prvkami.

Zobrazenia a ovládacie prvky

-
- (A) Stavová LED dióda (červená), za šošovkou
 - (B) Potenciometer doby dobehu
 - (C) Potenciometer hraničnej hodnoty jasu

Potreban pribor

Realizuje se pomoću:
• Okvira odgovarajućeg izvedbe

За Вашу безбедност

OPASNOST OPASNOST PO ŽIVOT USLED ELEKTRIČNOG UDARA, EKSPLOZIJE ILI ELEKTRIČNOG LUKA
Bezbedne električne instalacije smeju da izvode samo obučena stručna lica. Obučena stručna lica moraju dokazati da imaju sveobuhvatno znanje u sledećim područjima:
• povezivanje na instalacione mreže
• povezivanje više električnih uređaja
• polaganje električnih vodova
• bezbednosni standardi, lokalne odredbe i propisi za priključivanje
Neuvažavanje ovih smernica za posledicu može imati smrt ili teške povrede.

OPASNOST OPASNOST od smrtonosnih povreda usled električnog udara.
Na izlazu može biti prisutna električna struja čak i ako je potrošač isključen.
• Ako radite na uređaju: Uvek isključite uređaj sa napajanja strujom preko osigurača u ulaznom kolu.
Nepoštovanje ovih smernica za posledicu može imati smrt ili teške povrede.

Upoznajte senzor pokreta sa relejnim prekidačem 10A

Senzor pokreta sa prekidačem od 10 A (u nastavku samo **senzor pokreta**) detektuje pokretne izvore toplote (npr. ljuđe) i može da uključi omske, induktivne ili kapacitivne potrošače na podesivo vreme dodatnog rada.

- Karakteristike**
- Opseg detekcije:
 - Automatski režim: Automatsko uključivanje potrošača kada se detektuje pokret i u zavisnosti od osvetljenosti okruženja
 - Ručni režim rada: Lokalno uključivanje potrošača kada je prekidač aktiviran, bez obzira na osvetljenost okruženja
 - Rad sa jedinicom za proširenje (mehanički prekidač)
 - Integrisana LED sijalica za status
- Podešavanja:**
- Prag osvetljenja: 5 – 500 luksa (osnovno podešavanje 50 luksa)
 - Vreme dodatnog rada: 1 sekund – 30 minuta (osnovno podešavanje 5 minuta)
 - Režim provere: Provera detekcije pokreta i instalacije
 - Sekundarni režim: Slanje komande okidanja masteru kada se detektuje pokret

Izbor mesta ugradnje

Izbegavajte neželjeno uključivanje kod izvora svetlosti i toplote u opsegu detekcije senzora pokreta.

Montaža senzora pokreta

- Sa jedinicom za proširenje
- (A) Mehanički taster na priključku jedinice za proširenje
 - Primarni/ sekundarni režim
 - (B) Senzor primarnog pokreta
 - (C) Sekundarni senzor pokreta

Podešavanje senzora pokreta

Uklanjanje poklopca

Izvucite okvir zajedno sa radnim elementima.

Displeji i radni elementi

-
- (A) Statusna LED sijalica (crvena), iza sočiva
 - (B) Vreme dodatnog rada potencijometra
 - (C) Potencijometar za prag osvetljenosti

Potreban pribor

Potrebno upotpuniti:
• okvirom odgovarajućeg dizajna

Za vašu sigurnost

OPASNOST OPASNOST OD ELEKTRIČNOG UDARA, EKSPLOZIJE ILI BLJESKA ELEKTRIČNOG LUKA
Sigurnu električnu instalaciju moraju izvesti kvalificirani stručnjaci. Kvalificirani stručnjaci moraju raspolagati temeljitim znanjem u sljedećim područjima:
• Spajanje instalacijskih mreža
• Spajanje više električnih uređaja
• Polaganje električnih kabela
• Sigurnosne norme, lokalna pravila i propisi o ožičenju

Ako se ne pridržavate ovih uputa to će dovesti do teških ozljeda ili smrti.

OPASNOST Opasnost od smrtonosne ozljede uslijed strujnog udara.
Izlaz može provoditi električnu struju čak i kad je opterećenje isključeno.
• Tijekom radova na uređaju: Uvijek odvojite uređaj od napajanja osiguračem na ulaznom strujnom krugu.
Ako se ne pridržavate ovih uputa to može dovesti do teških ozljeda ili smrti.

Upoznavanje senzora pokreta sa sklopkom 10A

Wiser senzor pokreta sa sklopkom 10A (u daljnjem tekstu: **senzor pokreta**) detektira pokretne izvore topline (npr. osobe) i može uključiti ohmska, induktivna ili kapacitivna opterećenja za namjestivo vrijeme naknadnog rada.

- Svojstva**
- Domet detekcije:
 - Automatski način rada: automatsko uključivanje opterećenja kada je otkriveno kretanje i ovisno o okolnoj svjetlosti
 - Ručni način rada: Lokalno uključivanje opterećenja kada se prekidač aktivira, bez obzira na okolnu svjetlost
 - Upravljanje preko dodatne jedinice (mehanička tipka)
 - Integrirana LED žaruljica statusa
- Postavke:**
- Prag svjetlosti: 5 - 500 luksa (tvornička postavka 50 luksa)
 - Vrijeme naknadnog rada: 1 sekunda - 30 minuta (tvornička postavka 5 minuta)
 - Probni način rada: provjera detekcije pokreta i instalacije
 - Način rada podređenog uređaja: slanje naredbe za aktiviranje nadređenom uređaju kada se otkrije pokret

Odabir mjesta postavljanja

Izbjegavajte neželjeno uključivanje zbog izvora svjetlosti i topline u području senzora pokreta.

Ugradnja senzora pokreta

- S dodatnom jedinicom
- (A) Mehanička tipka na priključku dodatne jedinice
 - Modus nadređeni/podređeni
 - (B) Nadređeni
 - (C) Podređeni

Namještanje senzora pokreta

Uklanjanje poklopca

Izvucite okvir zajedno s upravljačkim elementima.

Zasloni i upravljački elementi

-
- (A) Status LED-žaruljice (crveno), iza leće
 - (B) Vrijeme naknadnog rada potencijometra
 - (C) Prag svjetlosti potencijometra

Vajalikud tarvikud

Lõpetamiseks koos järgmisega:
• vastava kujundusega raam

Teie turvalisuse huvides

OHT ELEKTRILÖÖGI, PLAHVATUSE VÕI KAARVÄL-GU OHT
Ohutu paigaldamise peab teostama koolitatud professionaal. Koolitatud professionaalil peavad olema põhjalikud teadmised järgmistes valdkondades:
• Ühendamine magistraalvõrkudes
• Mitme elektriseadme ühendamine
• Elektrijuhtmete paigaldamine
• Ohutusstandardid, kohalikud juhtmete vedamise reeglid ja regulatsioonid
Nende juhiste mittejärgimine võib põhjustada tõsiseid vigastusi või surma.

OHT! Surmava elektrilöögi oht.
Kuigi seade on välja lülitatud, võib väljundseade olla voolu all.
• Seadmega töötamisel: seade tuleb alati sissetulevast vooluallikast kaitse abil lahti ühendada.
Käesolevate juhiste eiramine võib põhjustada tõsiseid vigastusi või surma.

10 A lülitiga liikumisanduriga tutvumine

10 A lülitiga liikumisandur (edaspidi „liikumisandur“) suudab tuvastada liikuvaid soojusallikaid (nt inimesi) ja häärdada oomilisi, induktiivseid või mahtvuskoormusi ning need seadistatud järeljooksu ajaks sisse lülitada.

- Omadused**
- Tuvastamisvahemik:
 - Automaatrežiim: Koormuste automaatne lülitamine, kui tuvastatud on liikumine ning sõltuvalt valgustugevusest.
 - Käsitirežiim: Koormuste kohalik lülitamine siis, kui lüüti on käivitatud, hoolimata valgustugevusest.
 - Kasutamine koos pikendusüksusega (mehaaniline nupp)
 - LED olekunäit
- Seaded.**
- Valgustugevuse tuvastamine: 5–500 luks (vaikeseade 50 luks)
 - Järelejooksu aeg: 1 sekund–30 minutit (vaikeseade 5 minutit)
 - Katserežiim: Liikumisanduri ja paigalduse kontrollimine
 - Alluv režiim: Päringu saatmine juhile siis, kui tuvastatud on liikumine

Paigalduskoha valimine

Vältige valgus- ja soojusallikate soovimatut lülitamist liikumisanduri tuvastamisvahemikus.

Liikumisanduri paigaldamine

- Koos pikendusüksusega
- (A) Mehaaniline nupp pikendusüksuse ühendusel
 - Juhtiv/alluv režiim
 - (B) Juhtiv režiim
 - (C) Alluv režiim

Liikumisanduri seadistamine

Katte eemaldamine

Tõmmake raam koos tööelementidega välja.

Visuaalsed elemendid ja seadistuselemendid

-
- (A) LED olekunäit (punane), läätse taga
 - (B) Potentsiomeetri järeljooksu aeg
 - (C) Potentsiomeetri valgustugevuse tuvastamine

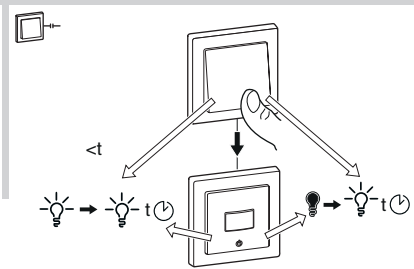
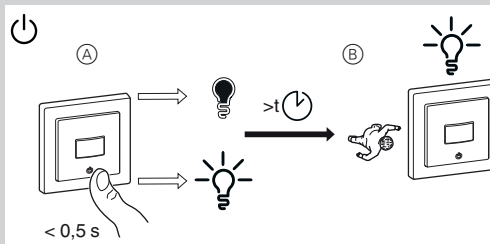
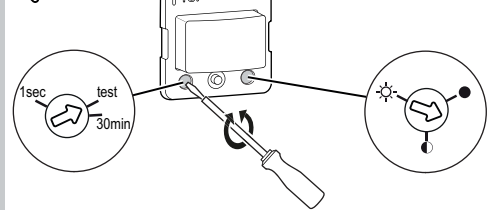
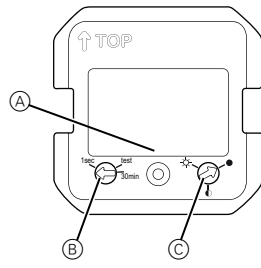
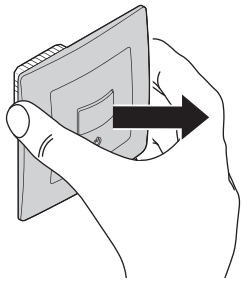

Nastavenie funkcií



Skúšobný režim: skúška

V skúšobnom režime môžete skontrolovať nastavenia bez toho, aby ste museli spínať zariadenia. Stavová LED dióda (A) blíká v skúšobnom režime vtedy, keď je rozpoznávaný pohyb. Pomocou spínača môžete v skúšobnom režime zapínať a vypínať pripojené zariadenia a skontrolovať správnosť inštalácie.

Doba dobehu: 1 s; 30 s - 30 min

Dobu dobehu môžete plynulo nastaviť v rozsahu od 1 sekundy do 30 minút. Nastavovaná hodnota sa zvyšuje tým rýchlejšie, čím viac sa potenciometer otáča v protismere chodu hodinových ručičiek.

Sekundárny režim: 1 s

V sekundárnom režime môže snímač pohybu prepínať zariadenia ktoré sú pripojené k inému snímaču pohybu (primárny snímač pohybu)..

Pre sekundárny režim musí byť potenciometer doby dobehu nastavený na 1 s.

Hraničná hodnotu jas:

(50 luxov, stredný jas, 500 luxov)

Hlásič pohybu v automatickom režime spína pripojené zariadenia až vtedy, keď jas klesne pod nastavenú hraničnú hodnotu jas.

Hlásič pohybu v automatickom režime spína pripojené zariadenia až vtedy, keď jas klesne pod nastavenú hraničnú hodnotu jas.

Ovládanie hlásiča pohybu

Automatický režim

Hlásič pohybu je z výroby nastavený tak, aby pracoval v automatickom režime. Pripojené zariadenia sú automaticky zapínané a vypínané v závislosti od detekcie pohybu a jas.

Manuálny režim



(A) Zapínanie alebo vypínanie zariadení pripojených k hlásiču pohybu nezávisle od jas.

(B) Prepínanie do automatického režimu, ak hlásič pohybu počas nastavenej doby dobehu (t) nezaregistruje žiadny pohyb.

Ovládanie hlásiča pohybu pomocou rozširujúcej jednotky



Zapínanie zariadení pripojených k hlásiču pohybu nezávisle od jas alebo reštartovanie aktivovanej doby dobehu pred jej uplynutím (<t) pomocou mechanického tlačidla pripojeného k rozširujúcej jednotke.

Ak hlásič pohybu počas nastavenej doby dobehu (t) nezaregistruje žiadny pohyb, tak sa prepne do automatického režimu.

Čo treba robiť v prípade problému?

Spotrebič sa nezapína:

- Zvýšte hraničnú hodnotu jas.

Spotrebič je trvalo zapnutý:

- Skráťte dobu dobehu.

Technické údaje

Menovité napätie: AC 230 V ~, 50 Hz
Menovitý výkon:

Pohotovostný režim: max 0,4 W
Pripájacie svorky: Skrutkové svorky pre max. 2 x 2,5 mm² / 0,5 Nm

Rozširujúca jednotka: Jednoduché tlačidlo, neobmedzený počet / max. 50 m

Zaistenie: 16 A istič
Menovitý prúd: 10 AX, cosφ = 0,6



Zariadenie je nutné zlikvidovať oddelene od odpadu z domácnosti na oficiálnom zbernom mieste. Odborná recyklácia chráni osoby a životné prostredie pred možnými negatívnymi vplyvmi.

Schneider Electric Industries SAS

V prípade technických otázok kontaktujte prosím Centrum starostlivosti o zákazníkov vo Vašej krajine. se.com/contact

Podešavanie funkcia



Režim provere: test

U režimu provere môžete da proverite podešavania bez uključivanja potrošača. LED (A) sijalica treperi u režimu provere ako je detektovan pokret. Prekidač možete koristiti u režimu provere za uključivanje i isključivanje povezanih potrošača i proveru ispravnosti instalacije.

Vreme dodatnog rada: 1 sec, 30 sec - 30 min

Kontinualno podešavajte vreme dodatnog rada između 1 sekunde i 30 minuta. Što se potencijometar više okreće suprotno od smeru kretanja kazaljke na satu, utoliko je brže podešavanje.

Sekundarni režim (Sekundarni senzor pokreta):1s

U sekundarni režimu senzor pokreta može da uključi potrošače koji su povezani na drugi senzor pokreta (Senzor primarnog pokreta).

Za sekundarni režim, potencijometar mora da bude podešen na vreme dodatnog rada od 1s.

Prag osvetljenosti

(50 luksa, srednja osvetljenost, 500 luksa)

U automatskom režimu, senzor pokreta uključuje samo povezane potrošače ispod podešenog praga osvetljenosti.

Rukovanje senzorom pokreta

Automatski režim

Prema osnovnom podešavanju, senzor radi u automatskom režimu. Povezani potrošači se automatski uključuju i isključuju u zavisnosti od detekcije pokreta i osvetljenosti.

Ručni režim rada

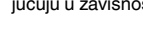

(A) Uključite ili isključite potrošače povezane na senzor pokreta nezavisno od osvetljenja.

(B) Uključite automatski režim ako senzor pokreta ne registruje pokret tokom trajanja podešenog vremena dodatnog rada (t).

Rad senzora pokreta uz korišćenje jedinice za proširenje

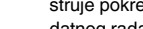

Pomoću mehaničkog tastera povezanog sa spojem jedinice za proširenje uključite potrošače povezane na senzor pokreta bez obzira na osvetljenost ili ponovo pokrenite aktivirano vreme dodatnog rada pre nego što istekne (<t).

Ako senzor pokreta ne registruje pokret tokom trajanja podešenog vremena dodatnog rada (t), on se prebacuje na automatski režim rada.

Ako senzor pokreta ne registruje pokret tokom trajanja podešenog vremena dodatnog rada (t), on se prebacuje na automatski režim rada.

Ako senzor pokreta ne registruje pokret tokom trajanja podešenog vremena dodatnog rada (t), on se prebacuje na automatski režim rada.

Šta treba da урадим ако постоји проблем?

Nije uključen potrošač:

- Povećajte prag osvetljenosti.

Potrošač je stalno uključen:

- Smanjite vreme dodatnog rada.

Tehnički podaci

Nominalni napon: AC 230 V ~, 50 Hz
Nominalna snaga:

Režim mirovanja: maks. 0,4 W
Spojni priključci: Navojni priključci za maks. 2 x 2,5 mm² / 0,5 Nm

Jedinica proširenja: Jednostavan taster, neograničen broj / maks. 50 m

Zaštita osigurača: 16 A prekidač strujnog kola

Nominalna struja: 10 AX, cosφ = 0,6



Odložite uređaj odvojeno od kućnog otpada, na zvanično mesto za prikupljanje. Profesionalna reciklaža štiti ljude i životnu sredinu od potencijalnog negativnog uticaja.

Schneider Electric Industries SAS

Ako imate tehničkih pitanja, molimo da se obratite službi za korisnike u vašoj zemlji. se.com/contact

Namještanje funkcija



Probni način rada: provjera

U probnom načinu možete provjeriti postavke bez prebacivanja opterećenja. Statusna LED žaruljica (A) treperi u probnom načinu rada ako se otkrije pokret. Pomoću prekidača u probnom načinu možete uključiti i isključiti priključena opterećenja i provjeriti ispravnost instalacije.

Vrijeme naknadnog rada. 1sek; 30sek - 30min

Namjestite beskonačno prilagodljivo vrijeme naknadnog rada između 1 sekunde i 30 minuta. Što se potencijometar više okreće u smjeru suprotnom od kazaljke na satu, postavka se povećava brže.

Način rada podređenog uređaja: 1s

U načinu rada podređenog uređaja, senzor pokreta može prebacivati opterećenja koja su povezana s drugim senzorom pokreta (nadređeni uređaj).

Za način rada podređenog uređaja, potencijometar se mora postaviti na vrijeme naknadnog rada od 1s.

Prag svjetlosti

(50 luksa, srednja svjetlost, 500 luksa)

U automatskom načinu rada, senzor pokreta uključuje priključena opterećenja tek ispod namještenog praga svjetlosti.

Upravljanje senzorom pokreta

Automatski način rada

Tvornički je namješteno da senzor pokreta radi u automatskom načinu rada. Priključena se opterećenja automatski uključuju i isključuju ovisno o otkrivanju pokreta i svjetlosti.

Ručni način rada

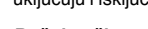

(A) Uključite ili isključite opterećenja povezana sa senzorom pokreta neovisno o svjetlosti.

(B) Prebacite na automatski način rada ako senzor pokreta ne registrira kretanje tijekom trajanja namještenog vremena naknadnog rada (t).

Upravljanje senzorom pokreta pomoću dodatne jedinice

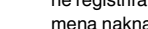

Pomoću mehaničke tipke spojene na priključak dodatne jedinice uključite opterećenja priključena na senzor pokreta, neovisno o jačini svjetlosti ili ponovno pokrenite aktivirano vrijeme naknadnog rada prije nego što istekne (<t).

Ako senzor pokreta tijekom trajanja namještenog vremena naknadnog rada (t) ne registrira pokret, prebacuje se u automatski način rada.

Ako senzor pokreta tijekom trajanja namještenog vremena naknadnog rada (t) ne registrira pokret, prebacuje se u automatski način rada.

Ako senzor pokreta tijekom trajanja namještenog vremena naknadnog rada (t) ne registrira pokret, prebacuje se u automatski način rada.

Što napraviti ako se javi neki problem?

Potrošač se ne uključuje:

- Povećajte prag svjetlosti.

Potrošač je stalno uključen:

- Smanjite vrijeme naknadnog rada.

Tehnički podaci

Nazivni napon: AC 230 V ~, 50 Hz
Nazivna snaga:

Stanje pripravnosti: maks 0,4 W
Spojni priključci: Vijčani priključci za maks. 2 x 2,5 mm² / 0,5 Nm

Dodatna jedinica: jednostruka tipka, neograničeni broj / maks. 50 m

Zaštita osigurača: Prekidač od 16 A

Nazivna struja: 10 AX, cosφ = 0,6



Uređaj se ne odlaže s kućanskim otpadom, već ga treba odložiti na službena sakupjalista. Stručnim se recikliranjem ljudi i okoliš štite od potencijalnih negativnih učinaka.

Schneider Electric Industries SAS

U slučaju tehničkih pitanja obratite se servisnoj službi u svojoj zemlji. se.com/contact

Seadistusfunktsioonid



Katserežiim: katse

Katserežiimis on võimalik kontrollida seadeid ilma koormusi lülitamata. LED (A) olekunäit vilgub katserežiimis juhul, kui tuvastatud on liikumine. Lülitit on võimalik kasutada katserežiimis, et lülitada ühendatud koormusi sisse ja välja ning kontrollida korrapäraselt paigaldust.

Järeloooksu aeg: 1 sekund; 30 sekundit - 30 minutit

Määrake lõpmatult reguleeritav järeloooksu aeg, mis jääb 1 sekundi ja 30 minuti vahele. Mida rohkem keerate potentsiomeetri vastupäeva, seda rohkem seade suureneb.

Alluv režiim: 1 sekund

Alluvas režiimis võib liikumisandur vahetada koormusi, mis on ühendatud teise liikumisanduriga (juht).

Alluva režiimi jaoks peab potentsiomeetri järeloooksu aeg olema 1 sekund.

Valgustugevuse tuvastamine

(50 luksit, keskmine heledus, 500 luksit)

Automaatrežiimis lülitab liikumisandur ainult ühendatud koormusi, mis jäävad seadistatud valgustugevuse tuvastamisest allapoole.

Liikumisanduri kasutamine

Automaatrežiim

Liikumisandur töötab vaikimisi automaatrežiimis. Ühendatud koormused lülitatakse automaatselt sisse ja välja sõltuvalt liikumise tuvastamisest ja heledusest.

Käitsirežiim

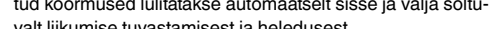

(A) Lülitage liikumisanduriga ühendatud koormused heledusest iseseisvalt sisse või välja.

(B) Lülitage automaatrežiimi, kui liikumisandur ei registreeri määratud järeloooksu ajal (t) liikumist.

Liikumisanduri käitamine pikendusüksusega

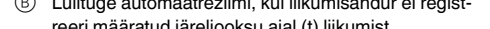

Lülitage pikendusüksuse ühenduse mehaanilise nupu abil liikumisanduriga ühendatud koormused hoolimata heledusest sisse, või käivitage aktiveeritud järeloooksu aeg uuesti enne, kui see on möödunud (<t).

Juhul kui liikumisandur ei registreeri määratud järeloooksu ajal (t) kestuse vältel liikumist, siis lülitub see automaatrežiimi.

Mida ma pean probleemi korral tegema?

Koormus ei ole sisse lülitatud:

- suurendage valgustugevuse tuvastamist.

Koormus on püsivalt sisse lülitatud:

- vähendage järeloooksu aega.

Tehnilised andmed

Nimipinge: AC 230 V ~, 50 Hz
Nimivõimsus:

Puhkerežiim: max 0,4 W
Ühenduskontaktid: Kruviklemmid max 2 x 2,5 mm² / 0,5 Nm

Pikendusüksus: Üks nupp, piiramatult arv max 50 m

Sulavkaitse: 16 A, voolukatkesti

Nimivool: 10 AX, cosφ = 0,6



Seadet ei tohi visata olmeprügi hulka, vaid tuleb viia spetsiaalsesse kogumispunkti. Professionaalne jäätmeäitlus kaitseb inimesi ja keskkonda potentsiaalsete negatiivsete toimete eest.

Schneider Electric Industries SAS

Kui teil peaks tekkima tehnilisi küsimusi, palume pöörduda oma riigi kliendikeskuse. se.com/contact

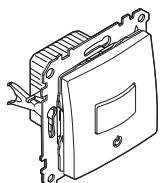
SDD1xx504
SDD5xx504

LED...W	
LED 200 W	1050 VA
2200 W	C 10 A, 140µF
2000 W	200 W
	500 VA
	1000 VA

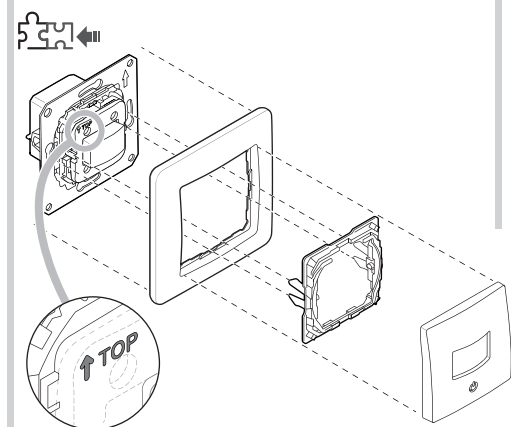
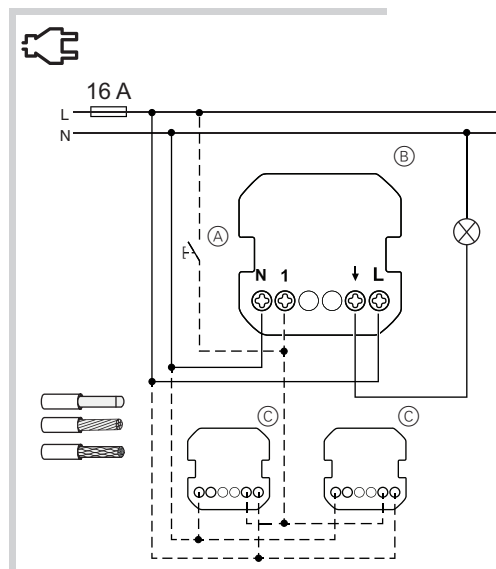
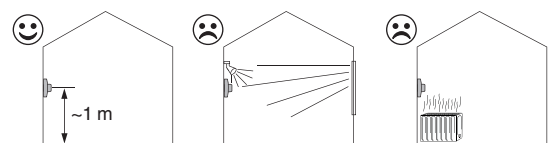
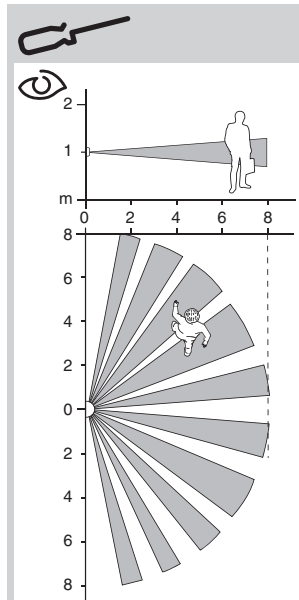
**Nepieciešamie piederumi**

Jāpapildina ar:

- Atbilstošā dizaina rāmi

Jūsu drošībai

BĪSTAMI! IESPĒJAMS ELEKTROTRIECIENS, EKSPLOZIJĀ VAI LOKIZLĀDE

Saugas elektroinstalācijas ierīkošanu var veikt tikai kvalificēti speciālisti. Kvalificētiem speciālistiem padziļināti jāpārzina šādas jomas:

- pieslēgšana instalācijas tīkliem;
- vairāku elektroierīču pieslēgšana;
- elektrības kabeļu ierīkošana;
- drošības standarti, vietējie noteikumi un prasības attiecībā uz elektroinstalāciju.

Šo norādījumu neievērošana ir bīstama dzīvībai vai var izraisīt nopietnas traumas.

BĪSTAMI Nāvējoša elektrotrieciena risks.

Izejā var būt spriegums, pat ja slodze ir izslēgta.

- Strādājot ar ierīci: vienmēr atvienojiet ierīci no barošanas avota, izmantojot ienākošās strāvas ķēdes drošinātāju.

Šo norādījumu neievērošana ir bīstama dzīvībai vai var izraisīt nopietnas traumas.

Pamatinformācija par kustību sensoru ar slēdzi 10 A

Kustību sensors ar slēdzi 10 A (turpmāk tekstā **kustību sensors**) uztver kustīgus siltuma avotus (piem., cilvēkus) un var ieslēgt aktīvo, induktīvo vai kapacitīvo slodzi uz regulējamu aizkavēšanas laiku.

Īpašības

- Uztveršanas diapazons:
- Automātiskais režīms: Automātiska slodzes ieslēgšana, kad tiek uztverta kustība; atkarībā no apkārtējās gaismas spožuma
- Manuālais režīms: Lokāla slodžu ieslēgšana, kas ir iedarbināts slēdzis; neatkarīgi no apkārtējās gaismas spožuma
- Darbība ar paplašinājuma bloku (mehāniski nospiežama poga)
- Integritāts statusa LED spuldzes iestatījumi:
- Apgaismojuma līmeņa noteikšana: 5–500 luksī (noklusējuma vērtība: 50 luks)
- Aizkavēšanas laiks: no 1 sekundes līdz 30 minūtēm (noklusējuma vērtība: 5 minūtes)
- Testa režīms: Kustības noteikšanas pārbaude un uzstādīšana
- Sekotājrežīms: nosūta galvenajai vadībai palaišanas komandu, kad tiek uztverta kustība

Uzstādīšanas vietas izvēle

Izvairieties no nevēlamas pārslēgšanās gaismas un siltuma avotu atrašanās kustību sensora darbības zonā dēļ.

Kustību sensora montāža

– Ar paplašinājuma bloku

A Mehāniski nospiežama poga pie paplašinājuma bloka pieslēgvietas

– Vedēj-/sekotājrežīms

B Vedējrežīms

C Sekotājrežīms

Kustību sensora iestatīšana**Vāka noņemšana**

Novelciet rāmi kopā ar vadības elementiem.

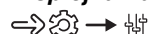
Displeji un darbības elementi

A Statusa LED spuldze (sarkana), aiz lēcas

B Potenciometra aizkavēšanas laiks

C Potenciometra apgaismojuma līmeņa noteikšana

Būtni priedai

Turi būti užbaigiama su:

- Atitinkamos konstrukcijos rėmas

Jūsų saugumui

PAVOJINGA ELEKTROS ŠOKO, SPROGIMO ARBA ARKOS PLIŪPSNIO PAVOJUS

Saugias elektros instaliacijos atlikti leidžiama tik kvalifikuotiems elektrikams. Kvalifikuoti elektrikai privalo įrodyti, kad turi pakankamai daug žinių šiose srityse:

- prisijungimas prie įrenginių tinklų,
- kelių elektros prietaisų sujungimas,
- elektros kabelių tiesimas,
- saugos standartai, vietinės laidų tiesimo taisyklės ir reglamentai.

Nesilaikant šių instrukcijų gresia mirtis arba rimti kūno sužalojimai.

PAVOJUS Mirties nuo elektros smūgio rizika.

Išvadais gali tekėti elektros srovė net ir tada, kai apkrova yra išjungta.

- Atlikdami su įtaisais susijusius darbus: Prieš dirbdami su įtaisais visada atjunkite jį nuo šaltinio, išimdami įėjimo grandinės lydujį saugiklį.

Nesilaikant šių instrukcijų gresia mirtis arba sunkūs kūno sužalojimai.

Susipažinkite su judesio jutiklio su jungikliu 10 A

Judesio jutiklis su 10 A jungikliu (toliau – **judesio jutiklis**) aptinka judančius šilumos šaltinius (pvz., žmones) ir yra pritaikytas įjungti omines, induktyvias ir talpines apkrovas atsižvelgiant į nustatomą poveiksmio trukmę.

Ypatybės

- Aptikimo diapazonas:
- Automatinis režimas: Automatinis apkrovų įjungimas, jeigu aptinkamas judesys, ir atsižvelgiant į aplinkos apšvietimo ryškumą
- Rankinis režimas: Vietinis apkrovų įjungimas, jeigu jungiklis yra įjungiamas neatsižvelgiant į aplinkos apšvietimo ryškumą
- Valdymas su papildomu įtaisu (mechaniniu mygtuku)
- Integruotas būsenos šviesos diodų (LED) indikatorius
- Nuostatai:
- Aptikimo apšvietimo ryškumas: 5–500 lux (numatytoji nuostatoji vertė 50 lux)
- Poveiksmio trukmė: 1 sek.–30 minučių (numatytasis nuostatis 5 minutės)
- Bandyto režimas: Judesio aptikimo patikra ir montavimas
- Valdomojo įtaiso naudojimo režimas: Paleidimo signalo siuntimas pagrindiniam įtaisui, jeigu aptinkamas judesys

Įrengimo vietos pasirinkimas

Pasirūpinkite, kad judesio aptikimo jutiklio veikimo diapazone nebūtų įjungiami nereikalingi šviesos ir šilumos šaltiniai.

Judesio jutiklio tvirtinimas

– Su papildomu įtaisu

A Mechaninis mygtukas prie papildomo įtaiso jungties

– Pagrindinio įtaiso / valdomojo įtaiso režimas

B Pagrindinis įtaisas

C Valdomasis įtaisas

Judesio jutiklio nustatymas**Dangčio nuėmimas**

Nutraukite rėmą kartu su veikimo elementais.

Rodo eksploatacinis elementus

A Būsenos šviesos diodų (LED) indikatorius (raudonos), už lęšio.

B Potenciometro poveiksmio trukmė

C Aptikimo potenciometro ryškumas

Необходимые принадлежности

Должно быть в комплекте с:

- Рамка соответствующей конструкции

Техника безопасности

ОПАСНО ОПАСНОСТЬ ПОРАЖЕНИЯ ЭЛЕКТРИЧЕСКИМ ТОКОМ, ВЗРЫВА ИЛИ ДУГОВОГО ПРОБОЯ

Установка электрооборудования должна выполняться только квалифицированными специалистами с соблюдением правил техники безопасности. Квалифицированные специалисты должны иметь подтвержденную квалификацию в следующих областях:

- подключение к электрическим сетям;
- соединение электрических устройств;
- прокладка электрических кабелей;
- правила техники безопасности, местные нормы и правила электромонтажа.

Несоблюдение этих указаний приводит к смерти или серьезным травмам.

ОПАСНОСТЬ Риск получения травмы со смертельным исходом от удара электрическим током.

Выходной контур может проводить электрический ток даже при выключенной нагрузке.

- При работе с устройством: всегда отключайте предохранитель во входной цепи от источника питания.

Несоблюдение этих инструкций приведет к смерти или серьезным травмам.

Общие сведения о датчике движения с выключателем 10 А

Датчик движения с переключателем 10 А (далее называемый **датчик движения**) обнаруживает движущиеся источники тепла (например, людей) и может включать омическую, индуктивную или емкостную нагрузку на заданное время перехода через крайнее положение.

Свойства

- Диапазон обнаружения:
- Автоматический режим: Автоматическое включение нагрузок при обнаружении движения и в зависимости от окружающей яркости
- Ручной режим: Локальное включение нагрузок при включении переключателя независимо от окружающей яркости
- Работа с блоком расширения (механическая кнопка)
- Встроенный светодиод состояния
- Настройки:
- Яркость обнаружения: 5–500 люкс (настройка по умолчанию – 50 люкс)
- Время перехода через крайнее положение: 1 секунда – 30 минут (настройка по умолчанию – 5 минут)
- Тестовый режим: Проверка обнаружения движения и установки
- Подчиненный режим: Отправка команды триггера ведущему устройству при обнаружении движения

Выбор места монтажа

Избегайте нежелательного переключения по источникам света и тепла в диапазоне обнаружения датчика движения.

Монтаж датчика движения

– С блоком расширения

A Механическая кнопка на соединении блока расширения

– Ведущий/ведомый режим

B Ведущий

C Ведомый

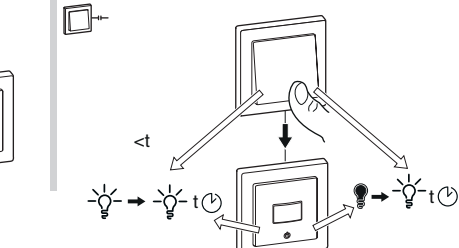
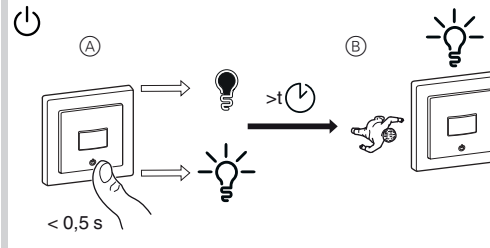
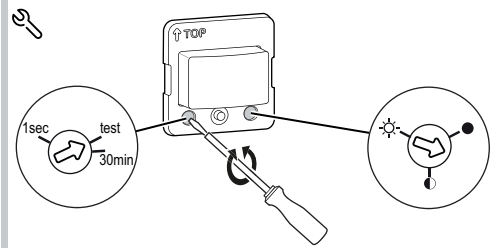
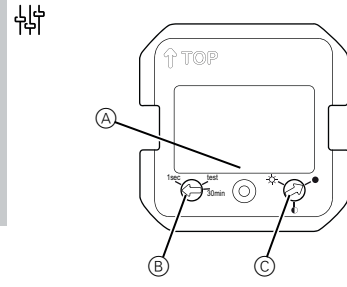
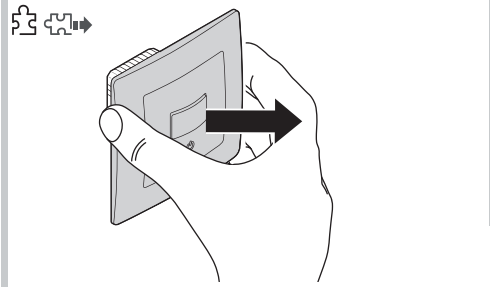

Funkciju iestatīšana



Testa režīms: tests

Testa režīmā var pārbaudīt iestatījumus, nepārslēdzot slodzes. Statusa LED spuldze (A) mirgo testa režīmā, ja tiek uztverta kustība. Testa režīmā ar slēdzi var ieslēgt un izslēgt pieslēgtās slodzes un pārbaudīt pareizu uzstādīšanu.

Aizkavēšanas laiks: 1 sekunde; 30 sekundes – 30 minūtes

Iestatiet nepārtraukti regulējamu aizkavēšanas laiku starp 1 sekundi un 30 minūtēm. Jo tālāk potenciometrs ir pagriezts pretēji pulksteņrādītāja virzienā, jo ātrāk palielinās iestatījums.

Sekotājrēžims: 1 s

Sekotājrēžīmā kustību sensors var pārslēgt slodzes, kas ir pieslēgtas citam kustību sensoram (galvenajam).

Lai izmantotu sekotājrēžimu, potenciometra aizkavēšanas laiks ir jāiestata uz **1 sekundi**.

Apgaismojuma līmeņa noteikšana →

Apgaismojuma līmeņa noteikšana: ●

(50 luks, vidējais spožums, 500 luks)

Automātiskajā režīmā kustību sensors ieslēdz pieslēgtās slodzes tikai tad, kad spožuma vērtība ir mazāka par iestatīto noteikšanas spožuma vērtību.

Kustību sensora lietošana

Automātiskais režīms

Pēc noklusējuma kustību sensors darbojas automātiskā režīmā. Pieslēgtās slodzes tiek automātiski ieslēgtas un izslēgtas atkarībā no kustību uztveršanas un spožuma.

Manuālais režīms



(A) Kustību sensoram pievienotās slodzes ieslēdzas un izslēdzas neatkarīgi no spožuma.

(B) Pārslēdziet automātiskajā režīmā, ja kustību sensors noteiktā aizkavēšanas laika periodā (t) neuztver kustību.

Kustību sensora lietošana, izmantojot paplašinājuma bloku



Ar mehāniski nospiežamo pogu, kas pievienota paplašinājuma bloka pieslēgvietai, ieslēdziet kustību sensoram pievienotās slodzes neatkarīgi no spožuma vai pārstartējiet aktivizēto aizkavēšanas laiku pirms tā beigām (<t).

Ja kustību sensors noteiktā aizkavēšanas laika periodā (t) neuztver kustību, tas pārslēdzas automātiskajā režīmā.

Ko darīt, ja konstatēta problēma?

Slodze nav ieslēgta:

- palieliniet apgaismojuma līmeņa noteikšanu.

Slodze ir pastāvīgi ieslēgta:

- samaziniet aizkavēšanas laiku.

Tehniskie parametri

Nominālais spriegums: AC 230 V ~, 50 Hz

Nominālā jauda:

Caidstāve: maks. 0,4 W

Pieslēgšanas spaiļes: Skrūvspaiļes, kas paredzētas maks. 2 x 2,5 mm² / 0,5 Nm

Paplašinājuma bloks: atsevišķa spiedpoga, neierobežots skaits / maks. 50 m

Aizsardzība ar drošinātāju: 16 A jaudas slēdzis

Nominālā strāva: 10 AX, cosφ = 0,6



Ierīci nedrīkst izmest kopā ar sadzīves atkritumiem, tā ir jānodod oficiālā savākšanas punktā. Nododot ierīci profesionālai pārstrādei, vide un cilvēki tiek pasargāti no iespējamām negatīvām iedarbībām.

Schneider Electric Industries SAS

Ja jums rodas tehniski jautājumi, lūdzam sazināties ar Klientu apkalpošanas centru savā valstī. se.com/contact

Nustatymo funkcijos



Bandymo režimas: bandymas

Pasirinkę bandymo režimą galite patikrinti nuostatus neperjungdami apkrovą. Būsenos „LED (A)“ mirksi, jeigu įjungtas bandymo režimas ir jeigu aptinkamas judesys. Jei pasirinktas bandymo režimas, galite įjungti ir išjungti prijungtas apkrovas ir patikrinti, ar montavimas atliktas pagal reikalavimus.

Poveiksmio trukmė: 1 sek.; 30 sek. – 30 min.

Nustatykite bepakopį poveiksmio trukmės reguliavimą nuo 1 sek. iki 30 min. Kuo potenciometras yra toliau pasukamas prieš laikrodžio rodyklę, tuo greičiau didėja nuostaičių vertės.

Valdomojo įtaiso naudojimo režimas 1 sek.

Jeigu pasirinktas valdomojo įtaiso naudojimo režimas, judesio jutiklis gali perjungti apkrovas, kurios yra sujungtos su kitu judesio jutikliu (pagrindiniu).

Norint įjungti valdomojo įtaiso naudojimo režimą, potenciometru turi būti pasirinkta **1 sek.** poveiksmio trukmė.

Aptikimo apšvietimo ryškumas →

Aptikimo apšvietimo ryškumas: ●

(50 lux, vidutinis ryškumas, 500 lux)

Jeigu įjungtas automatinis režimas, judesio jutiklis prijungtas apkrovas perjungia atsižvelgiant į nustatytą aptikimo ryškumą.

Judesio jutiklio naudojimas

Automatinis režimas

Čamykloje nustatyta, kad judesio jutiklis veikia automatinio režimu. Prijungtos apkrovos yra aktyvinamos ir deaktyvinamos automatiškai atsižvelgiant į judesio aptikimą ir ryškumą.

Rankinis režimas



(A) Su judesio jutikliu sujungtas apkrovas įjunkite arba išjunkite neatsižvelgdami į ryškumą.

(B) Įjunkite automatinį režimą, jeigu judesio jutiklis per nustatytą poveiksmio trukmę (t) neužregistruoja judėjimo.

Judesio jutiklio valdymas naudojant papildomą įtaisą



Naudodami su papildomo įtaiso jungtimi susietą mechaninį mygtuką ir neatsižvelgdami į ryškumą įjunkite apkrovas, sujungtas su judesio jutikliu, arba pakartotinai aktyvinkite poveiksmio trukmę, kol ji dar nebus pasibaigusi (<t).

Jeigu judesio jutiklis per nustatytą poveiksmio trukmę (t) judesio neužregistruoja, jis persijungia veikti automatinio režimu.

Ką daryti, kilus problemai?

Apkrova neįjungiama:

- Padidinkite aptikimo ryškumo vertę.

Apkrova yra pastoviai įjungta:

- Sutrumpinkite poveiksmio trukmę

Techniniai duomenys

Vardinė įtampa: Kintamoji srovė 230 V ~, 50 Hz

Vardinė galia:

Budėjimo būsena: ne daugiau kaip 0,4 W

Prijungimo gnybtai: Srieginiai gnybtai skirti ne daugiau 2 x 2,5 mm² / 0,5 Nm

Papildomas įtaisas: Pavienis mygtukas, skaičius neribojamas / ne daugiau kaip 50 m

Apsauginis saugiklis: 16 A jungtuvas

Vardinė srovė: 10 AX, cosφ = 0,6



Prietaisą išmeskite atskirai nuo buitinių atliekų, oficialiame surinkimo punkte. Profesionalus perdėrimas žmones ir aplinką apsaugo nuo galimo neigiamo poveikio.

Schneider Electric Industries SAS

Jeigu turite techninių klausimų, prašome susisiekti su klientų aptarnavimo centru, esančiu jūsų šalyje. se.com/contact

Установка датчика движения

Снятие крышки

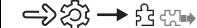

Выньте рамку вместе с рабочими элементами.

Дисплей и элементы управления



(A) Светодиод состояния (красный), за линзой

(B) Время перехода через крайнее положение потенциометра

(C) Яркость обнаружения потенциометра

Установка функций



Тестовый режим: тест

В тестовом режиме можно проверить настройки, не переключая нагрузки. Светодиод состояния (A) мигает в режиме тестирования при обнаружении движения. Вы можете использовать переключатель в тестовом режиме для включения и выключения подключенных нагрузок и проверки правильной установки.

Время перехода через крайнее положение: 1 секунда; 30 секунд – 30 минут

Установите бесконечно регулируемое время перехода через крайнее положение между 1 секундой и 30 минутами. Чем дальше потенциометр поворачивается против часовой стрелки, тем быстрее увеличивается настройка.

Ведомый режим: 1 с

В ведомом режиме датчик движения может переключать нагрузки, которые подключены к другому датчику движения (ведущему).

Для ведомого режима потенциометр должен быть установлен на время перехода через крайнее положение **1 с**.

Яркость обнаружения →

Ярность обнаружения: ●

(50 люкс, средняя яркость, 500 люкс)

В автоматическом режиме датчик движения только переключает подключенные нагрузки ниже установленной яркости обнаружения.

Эксплуатация датчика движения

Автоматический режим

По умолчанию датчик движения работает в автоматическом режиме. Подключенные нагрузки автоматически включаются и выключаются в зависимости от обнаружения движения и яркости.

Ручной режим



(A) Включайте и выключайте нагрузки, подключенные к датчику движения, независимо от яркости.

(B) Переключитесь в автоматический режим, если датчик движения не регистрирует движение в период установленного времени перехода через крайнее положение (t).

Управление датчиком движения с помощью блока расширения



Используя механическую кнопку, подключенную к соединению блока расширения, включайте нагрузки, подключенные к датчику движения, независимо от яркости, или перезапускайте активированное время перехода через крайнее положение перед его истечением (<t).

Если датчик движения не регистрирует движение в период установленного времени перехода через крайнее положение (t), он переключается в автоматический режим.

Что делать при возникновении проблемы?

Нагрузка не включена:

- Повысьте яркость обнаружения.

Нагрузка постоянно включена:

- Уменьшите время перехода через крайнее положение.

Технические характеристики

Номинальное напряжение: 230 В пер. тока ~, 50 Гц

Номинальная мощность:

Режим ожидания: макс. 0,4 Вт

Соединительные клеммы: винтовые клеммы под макс. 2 x 2,5 мм² 0,5 Н*м

Блок расширения: одна кнопка, неограниченное количество макс. 50 м

Защита плавким предохранителем: автоматический выключатель на 16 А

Номинальный ток: 10 AX, cosφ = 0,6

Температура для ...

... работы от 5 до 40 °C

... хранения от 5 до 40 °C

... транспортировки от 5 до 40 °C



Утилизацию устройства выполнять отдельно от бытовых отходов в официально установленных пунктах сбора. Профессиональная вторичная переработка защищает людей и окружающую среду от возможных негативных воздействий.

Schneider Electric Industries SAS

RU Соответствует техническим регламентам «О безопасности низковольтного оборудования», «Об электромагнитной совместимости»

Дата изготовления: смотрите на общей упаковке: год/неделя/день недели

Страна-изготовитель: Латвия

Срок хранения: 3 года

Гарантийный срок: 18 месяцев

При обнаружении неисправности во время гарантийного срока и после его окончания обращайтесь в региональный Центр Поддержки Клиентов Schneider Electric.

Уполномоченный поставщик в РФ:

АО «Шнейдер Электрик»

Адрес: 127018, Россия, г. Москва,

ул. Двинцев, д.12, корп.1

Тел. +7 (495) 777 99 90

Факс +7 (495) 777 99 92

se.com/ru/ru/

KZ

«Төменвольтты құрал-жабдықтардың қауіпсіздігі туралы» , «Электрмагнитті сәйкестік туралы» техникалық регламенттерге сәйкес келеді

Дайындалған мерзімі: жалпы орамдағы мерзімді қараңыз: жыл/апта/аптаның күні

Жасалған: Латвия

Сақтау мерзімі: 3 года

Кепілдік мерзімі: 18 ай

Кепілдік мерзімі барысында және ол аяқталғаннан кейін ақау анықталған жағдайда, Schneider Electric Аймақтық тұтынушыларды қолдау орталығына жүгіну керек

Уәкіл жеткізуші Қазақстан

республикасында:

«ШНЕЙДЕР ЭЛЕКТРИК» ЖШС

Мекен-жайы: Қазақстан

Республикасы, Алматы қ., Достық даң.,

«Кен Дала» Бизнес Орталығы, 5-ші

қабат.

Тел.: +7 (727) 357 23 57

Факс.: +7(727) 357 24 39

se.com/kz/ru/

