

**I - BINARIO TRIFASE art. 7511
440V 16A CL1**

Il binario ed i suoi componenti, compresi gli adattatori in classe I non sono intercambiabili con sistemi a binario di classe III o con accessori che non riportino il Marchio di Qualità. E' responsabilità dell'utente assicurare la compatibilità elettrica, meccanica e termica tra i sistemi a binario e gli apparecchi ad esso connessi. Interventi sull'impianto elettrico sono consentiti solo a personale qualificato legalmente riconosciuto.

Montaggio
Installare il binario tramite i fori già predisposti sul profilato oppure utilizzando gli accessori art. 7606 - Kit di sospensione oppure art. 7607 - Kit soffitto, coi limiti di carico indicati nella fig. 5.

Connettori di alimentazione art. 7652 Dx art. 7652 Sx 440V 16A

Collegamento:
Aprire il vano portacontatti, svitando le due viti come indicato nella fig. 2. Sfondare la prerottura per il passaggio del cavo, collegare i conduttori facendo attenzione alla dicitura N L1 L2 L3 T e successivamente bloccarli tramite il ponticello fermacavo.

Montaggio:
Inserire il connettore nel binario facendo attenzione al corretto orientamento (Dx o Sx) e quindi bloccarlo con la vite A come da fig. 2.

Alimentazione centrale art. 7653 440V 16A

Collegamento:
Aprire il vano portacontatti svitando le quattro viti come indicato in fig. 3. Sfondare la prerottura per il passaggio del cavo, collegare i conduttori facendo attenzione alla dicitura N L1 L2 L3 T e successivamente bloccarli tramite il ponticello fermacavo.

Montaggio:
Inserire il connettore nel binario facendo attenzione al corretto orientamento (Dx o Sx) e quindi bloccarlo con le viti A come da fig. 3.

Adattatore per binario art. 7601 250V 6A

Collegamento:
Svitare le tre viti come da fig. 4A. Inserire il cavo dell'apparecchio attraverso il foro della bussola di rotazione e fissarlo con l'apposito ponticello come da fig. 4D. Collegare i tre conduttori facendo attenzione alla dicitura L N T come da fig. 4B e 4C. Rimontare e fissare il coperchio. L'uso è limitato al sistema binario specificato.

Montaggio:
Inserire l'adattatore nel binario con la leva D orientata come da fig. 6 posizione F e quindi bloccarlo ruotandola dalla posizione F alla posizione G. Selezionare quindi la fase desiderata tramite la manopola E come da fig. 6. Non applicare apparecchi di peso superiore a 50N.

Montaggio a parete
Nel caso del montaggio a parete con binario in posizione orizzontale, non applicare all'adattatore un momento flettente superiore ad 1Nm. Nel caso di montaggio a parete con binario in posizione verticale, la scanalatura di guida del profilato del binario deve essere a destra; non applicare all'adattatore un momento flettente superiore a 2Nm.

Attenzione! Per l'installazione di faretti aventi un peso superiore a 50N o che superano i momenti flettenti rispettivamente di 1Nm e 2Nm, utilizzare l'adattatore meccanico art. 7625.

**UK - THREE-PHASE TRACK ART. 7511
440V 16A CL1**

The track and its components, including adapters in Class I, are not interchangeable with track systems in Class III or with accessories which do not show the Quality Mark. The responsibility to ensure the electric, mechanical and termic

compatibility between track systems and connected fittings rests with the user. All fittings must be connected by a qualified electrician.

Installation
Install the track by the holes on its surface or by using the accessories art. 7606 - suspension kit, or art. 7607 - ceiling kit, respecting the load limits shown in fig. 5.

Live-ends art. 7652 Dx art. 7652 Sx 440V 16A

Connection:
Open the case with contacts by unscrewing the two screws as in pic. 2. Break the bottom of the suitable hole to let the cable pass through. Connect the wires paying attention to the caption N L1 L2 L3 T and then fix them by the strain relief.

Installation:
Insert the live-end into the track, paying attention to the right orientation (Dx or Sx) and then fix it by the screw A, as in pic. 2.

Mean connector art. 7653 440V 16A

Connection:
Open the case with contacts by unscrewing the four screws as in pic. 3. Break the bottom of the suitable hole to let the cable pass through. Connect the wires paying attention to the caption N L1 L2 L3 T and then fix them by the strain relief.

Installation:
Insert the connector into the track, paying attention to the right orientation (Dx or Sx) and then fix it by the screws A as in pic. 3.

Track adapter art. 7601 250V 6A

Connection:
Unscrew the three screws as in pic. 4A. Insert the cable of the fitting into the rotation washer and fix it by the suitable device, as in pic. 4D. Connect the three wires paying attention to the caption L N T, as in pic. 4B and 4C. - The use is limited to specified rail system

Installation:
Insert the adapter into the track with the lever D oriented as in pic. 6, position F, and then fix it turning it from the position F to the position G. Select the phase you wish by using the handgrip E, as in pic. 6. Do not install fittings with load over 50 N.

Wall mounting
In case of wall mounting with track in horizontal position, do not apply a moment of flexure over 1 Nm to the adapter. In case of wall mounting with track in vertical position, the guide groove of the track surface must be on the right. Do not apply a moment of flexure over 2 Nm to the adapter.

Warning! To install fittings weighing over 50 N, or exceeding the moments of flexure of respectively 1 Nm and 2 Nm use the mechanical adapter art. 7625.

**F - RAIL TRIPHASE' ART. 7511
440V 16A CL1**

Le rail et ses composants, inclus les adaptateurs en Cl. I ne sont pas interchangeables avec des systèmes rail en Cl. III ou avec des accessoires qui n'ont pas le Marquage de Qualité. C'est responsabilité de l'utilisateur assurer la compatibilité électrique, mécanique et thermique entre les systèmes rail et les appareils branchés. Toute intervention sur l'installation électrique est consentie seulement à des électriciens qualifiés.

Montage
Installer le rail par les trous présents sur le profilé ou utilisant les accessoires art. 7606 - kit suspension, ou art. 7607 - kit plafond, avec les limites de charge indiquées dans la fig. 5.

Connecteurs d'alimentation art. 7652 Dx art. 7652 Sx 440V 16A

Branchement:
Ouvrir le boîtier des contacts, dévissant les deux vis comme dans la fig. 2. Percer la pré-ouverture prévue pour le passage du câble; brancher les conducteurs, faisant

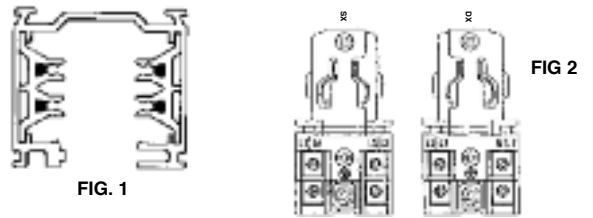

FIG. 1

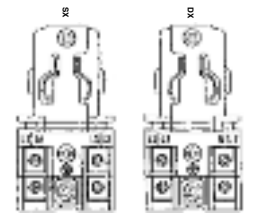

FIG 2

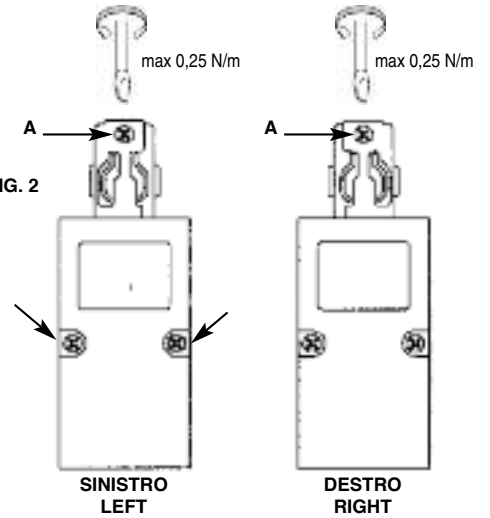

FIG. 2

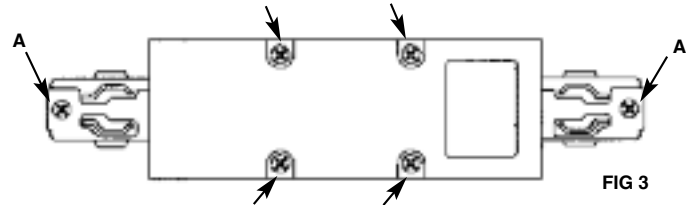

FIG 3

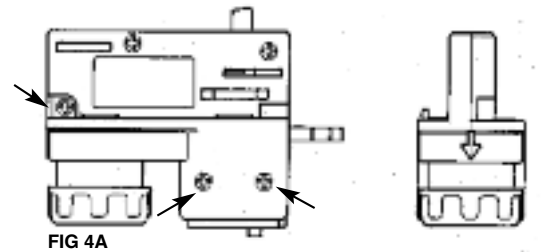

FIG 4A

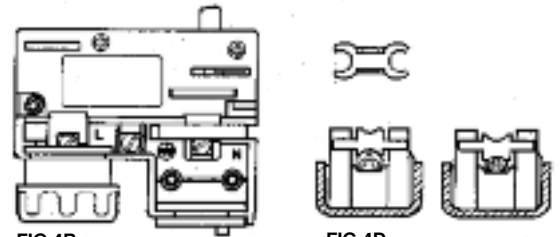

FIG 4B

FIG 4D

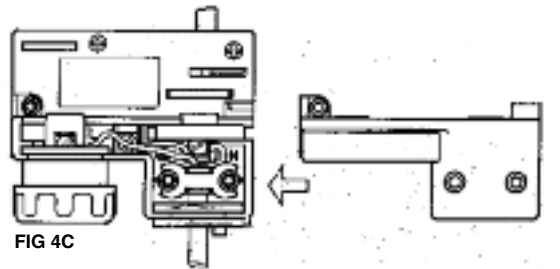

FIG 4C

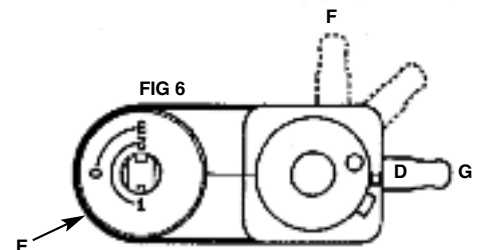
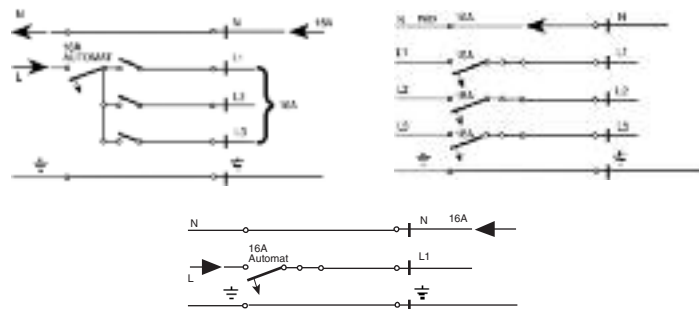

FIG 6

SCHEMA ELETTRICO



CARICO MASSIMO

FIG. 5

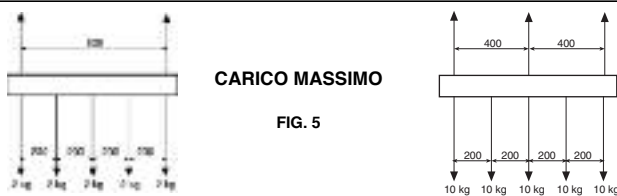

attention à la légende N L1 L2 L3 T et successivement les fixer par le dispositif serre-câble.

Montage:

Insérer le connecteur dans le rail faisant attention à l'orientation correcte (Dx ou Sx); après le fixer par la vis A comme dans la fig. 2.

Alimentation médiane art. 7653 440 V 16A

Branchement:

Ouvrir le boîtier des contacts, dévissant les quatre vis comme dans la fig. 3. Percer la pre-ouverture prévue pour le passage du câble, brancher les conducteurs, faisant attention à la légende N L1 L2 L3 T et successivement les fixer par le dispositif serre-câble.

Montage:

Insérer le connecteur dans le rail, faisant attention à l'orientation correcte (Dx ou Sx) et après le fixer par les vis A comme dans la fig. 3.

Adaptateur pour rail art. 7601 250V 6A

Branchement:

Dévisser les trois vis comme dans la fig. 4A. Insérer le câble de l'appareil dans le trou de la douille de rotation et le fixer par le dispositif correspondant, comme dans la fig. 4D. Brancher les trois conducteurs faisant attention à la légende L N T comme dans la fig. 4B et 4C. Remonter et fixer le couvercle. L'emploi est limité au système rail spécifique

Montage:

Insérer l'adaptateur dans le rail avec le levier D orienté comme dans la fig. 6, position F, et après le fixer par la rotation de la position F à la position G. Après sélectionner la phase désirée par la poignée E, comme dans la fig. 6. N'installez pas d'appareils de poids supérieur à 50 N.

Montage à mur

En case de montage à mur avec le rail en position horizontale, n'appliquez pas à l'adaptateur un moment de flexion supérieur à 1 Nm. En cas de montage à mur avec le rail en position verticale, la rainure de guide du profilé du rail doit être à droite; n'appliquez pas à l'adaptateur un moment de flexion supérieur à 2 Nm.

Attention! Pour l'installation de spots de poids supérieur à 50 N, ou dépassant les moments de flexion respectivement de 1 Nm et 2 Nm, employer l'adaptateur mécanique art. 7625.

D - DREIPHASENSTROMSCHIENE ART. 7511 440V 16A CL1

Die Stromschiene und ihre Komponenten, inbegriffen die Adapter in Kl I, sind nicht auswechselbar mit Stromschienensystemen in Kl. II oder mit Zubehören, die kein Qualitätszeichen zeigen. Der Benutzer ist dafür verantwortlich, die elektrische, mechanische und thermische Kompatibilität zwischen den Stromschienensystemen und den verbundenen Strahlern zu sichern. Eingriffe in die Elektroanlage ist nur rechtlich qualifiziertem Fachpersonal erlaubt.

Montage

Installieren Sie die Stromschiene durch die auf dem Profil vorgebohrten Löcher, oder benutzen Sie die Zubehöre Art. 7606 - Stahlseil-Abhänger oder Art. 7606 - Kit für Decke, indem Sie die Ladengrenzen wie aus Bild 5 beachten.

Einspeisungsstücke art. 7652 Sx 440V 16A

Verbindung:

Öffnen Sie das Kontaktgehäuse, indem Sie die zwei Schrauben wie im Bild 2 abschrauben. Schlagen Sie den Boden der vorbereiteten Öffnung aus, um das Kabel durchzuziehen; verbinden Sie die Leitungen, indem Sie auf die Aufschrift N L1 L2 L3 T achten. Dann befestigen Sie sie durch die Klemme.

Montage:

Stecken Sie das Einspeisungsstück in die Stromschiene, indem Sie auf die richtige Orientierung (Dx oder Sx) achten, und dann befestigen Sie es mit der Schraube A wie aus Bild 2.

Mittleres Einspeisungsstück Art. 7653 440V 16A

Verbindung:

Öffnen Sie das Kontaktgehäuse, indem sie die vier Schrauben wie aus Bild 3 abschrauben. Schlagen Sie den Boden der vorbereiteten Öffnung aus, um das Kabel durchzuziehen; verbinden Sie die Leitungen, indem Sie auf die Aufschrift N L1 L2 L3 T achten, und dann befestigen Sie sie mit der Klemme.

Montage:

Stecken Sie das Einspeisungsstück in die Stromschiene, indem Sie auf die richtige Orientierung (Dx oder Sx) achten, und dann befestigen Sie es mit den Schrauben A wie aus Bild 3.

Steckadapter Art. 7601 250V 6A

Verbindung:

Schrauben Sie die drei Schrauben wie aus Bild 4A ab. Stecken Sie das Kabel des Strahlers ins Loch der Büchse und befestigen Sie es mit der besonderen Vorrichtung wie aus Bild 4D. Verbinden Sie die drei Leitungen, indem Sie auf die Aufschrift L N T wie aus Bild 4B und 4C achten. Legen Sie die Decke wieder auf und befestigen Sie sie. Die Benutzung wird zum angegebene Schienensystem eingeschränkt

Montage:

Stecken Sie den Adapter in die Stromschiene mit dem Hebel D wie aus Bild 6, Lage F, gerichtet, dann befestigen Sie ihn, indem Sie den Hebel von der Lage F zur Lage G drehen. Dann wählen Sie die gewünschte Phase durch den Griff E wie aus Bild 6 aus. Installieren Sie keine Strahler mit einem Gewicht größer als 50 N.

Montage an der Wand

Wenn Sie die Stromschiene horizontal an die Wand installieren, legen Sie dem Adapter ein Moment von Biegung nicht größer als 1 Nm an. Wenn Sie die Stromschiene senkrecht an die Wand installieren, muß die Führungsnut des Profils der Stromschiene rechts sein: legen Sie dem Adapter ein Moment von Biegung nicht größer als 2 Nm an.

Achtung! Benutzen Sie den mechanischen Adapter Art. 7625, um Strahler mit einem Gewicht größer als 50 N zu installieren, oder wenn sie die Momente von Biegung beziehungsweise von 1 Nm und 2 Nm übersteigen.

E - VÍA TRIFÁSICA Art. 7511 440V 16A CL1

La vía y sus componentes, incluidos los adaptadores de clase I no son intercambiables con sistemas de vía de clase III o con accesorios que no posean la Marca de Calidad.El usuario tiene la responsabilidad de garantizar la compatibilidad eléctrica, mecánica y térmica entre los sistemas de vía y los aparatos conectados a ella. Está permitido intervenir sobre la instalación eléctrica solamente a personal competente legalmente reconocido.

Montaje

Instale la vía mediante los agujeros que ya están predispuestos en el perfil o bien utilizando los accesorios Art. 7606 - Kit de suspensión o bien Art. 7607 - Kit techo, con los límites de carga indicados en la fig. 5. Conectores de alimentación Art. 7652 Der. Art. 7652 Izq. 440V 16A

Conexión:

Abra el espacio portacontactos, destornillando los dos tornillos tal como se indica en la fig. 2.

Penetre la pre-rotura para el paso del cable, conecte los conductores prestando atención a la inscripción N L1 L2 L3 T y luego bloquéelo mediante la grampa sujeta-cable.

Montaje:

Introduzca el conector en la vía prestando atención a que esté orientado correctamente (Der. o Izq.) y luego bloquéelo con el tornillo A como en la fig. 2.

Alimentación central Art. 7653 440V 16A

Conexión:

Abra el espacio portacontactos destornillando los cuatro tornillos tal como se indica en la fig. 3. Penetre la pre-rotura para el paso del cable, conecte los conductores prestando atención a la inscripción N L1 L2 L3 T y luego bloquéelo mediante la grampa sujeta-cable.

Montaje:

Introduzca el conector en la vía prestando atención a que esté orientado correctamente (Der. o Izq.) y luego bloquéelo con los tornillos A como se indica en la fig. 3.

Adaptador para vía Art. 7601 250V 6A

Conexión:

Destornille los tres tornillos como se indica en la fig. 4A. Introduzca el cable del aparato a través del agujero del casquillo de rotación y fíjelo mediante la correspondiente grampa como se indica en la fig. 4D. Conecte los tres conductores prestando atención a la inscripción L N T como se indica en las figuras fig. 4B y 4C. Monte nuevamente y fije la tapa. El uso queda limitado al sistema vía especificado

Montaje:

Introduzca el adaptador en la vía con la palanca D orientada como se indica en la fig. 6 posición F y luego bloquéela girándola de la posición F a la posición G. Luego seleccione la fase deseada mediante el botón E como se indica en la fig. 6. No aplique aparatos de un peso que supere los 50N.

Montaje de pared:

En el caso del montaje de pared con la vía en posición horizontal, no aplique al adaptador un momento flector superior a 1Nm. En el caso de montaje de pared con la vía en posición vertical, la ranura de guía del perfil de la vía debe estar a la derecha; no aplique al adaptador un momento flector superior a 2Nm.

¡Atención! Para la instalación de focos que posean un peso superior a los 50N o que superen los momentos flectores, respectivamente, de 1Nm y 2Nm, utilice el adaptador mecánico Art. 7625.

NL - DRIEFASE RAILS art. 7511 440V 16A CL1

De rails en zijn uitrustung, inbegrepen de adapters van klasse I, zijn niet te vervangen met railssystemen van klasse III of accessoire die niet van het Kwaliteitsmerk voorzien zijn. De gebruiker is verantwoordelijk voor de elektrische, mechanische en thermische compatibiliteit tussen de railssystemen en de daaraan gesloten apparatuur. Het is alleen aan wettelijk erkend, gekwalificeerd personeel toegestaan aan de elektrische installatie te werken.

Montage

De rails via de al aangebrachte gaten op het profiel monteren of een van de volgende accessoiren gebruiken art. 7606 - Ophangkit, of art. 7607 - Plafondkit, volgens de in fig. 5 aangegeven maximale belastbaarheid. Voedingconnectoren art. 7652 Dx art. 7652 Sx 440V 16A

Aansluiting:

De contacthouder ruimte openen door de twee schroeven los te draaien, zoals aangegeven in fig. 2. De breekdeksel voor de kabeldoorvoer verwijderen, de geleiders aansluiten, door goed op de opschrift N L1 L2 L3 T te letten, en ze met de kabelstrip blokkeren.

Montage:

De connector in de juiste richting (Rechts of Links) in de rails steken en met de schroef A blokkeren, zoals in fig. 2 aangegeven. Voeding vanuit het midden art. 7653 440V 16A

Aansluiting:

De contacthouder ruimte openen door de vier schroeven los te draaien, zoals aangegeven in fig. 3. De breekdeksel voor de kabeldoorvoer verwijderen, de geleiders aansluiten, door goed op de opschrift N L1 L2 L3 T te letten, en ze met de kabelstrip blokkeren.

Montage:

De connector in de juiste richting (Rechts of Links) in de rails steken en met de schroeven A blokkeren, zoals in fig. 3 aangegeven.

Adapter voor rails art. 7601 250V 6A

Aansluiting:

De drie schroeven overeenkomstig fig. 4A losdraaien. De kabel van het apparaat door het gat in het draaiblokje steken en met de betreffende strip blokkeren, zoals aangegeven in fig. 4D. De drie geleiders aansluiten door op de opschrift L N T te letten, zoals in de figuren 4B en 4C aangegeven. De deksel weer aanbrengen en bevestigen. Alleen voor het gespecificeerde railstelsel geschikt.

Montage:

De adapter in de rails steken, met de hendel D overeenkomstig fig. 6 in stand F, en de adapter blokkeren door de hendel van de stand F in de stand G te draaien. De gewenste fase met de knop E, overeenkomstig fig. 6, kiezen. Geen zwaardere apparatuur dan 50N aansluiten.

Wandmontage

Voor montage aan de wand met de rails in horizontale positie, geen groter buigmoment dan 1Nm aanbrengen. Voor montage aan de wand met de rails in verticale positie, met de groef van het profiel van de rails altijd aan de rechterkant, geen groter buigmoment dan 2Nm aanbrengen.

Opgelet! Voor de installatie van spots met een gewicht dat 50N overschrijdt, of met grotere buigmomenten dan respectievelijk 1Nm en 2Nm, de mechanische adapter art. 7625 toepassen.

P - BINÁRIO TRIFASE art. 7511 440V 16A CL1

O binário e seus componentes, incluídos os adaptadores em classe I não são intercambiáveis com sistemas a binário de classe III ou com

acessórios sem a Marca de Qualidade. É responsabilidade do usuário garantir a compatibilidade elétrica, mecânica e térmica entre os sistemas a binário e os aparelhos conectados. Todas as ligações elétricas devem ser efectuadas apenas por pessoas qualificadas e legalmente reconhecidas.

Montagem:

Instalar o binário através dos furos já predispostos sobre o perfilado ou utilizando os acessórios art. 7606 - kit de suspensão ou art. 7607 - kit teto, com limites de carga indicados na fig. 5.

Conectores de alimentação art. 7652 Dir. Art. 7652 Sx 440V 16A

Conexão:

Abriu o armário portacontactos, soltando os dois parafusos como indicado na fig. 2. Desfundar a pre-ruptura para a passagem do cabo, conectar os condutores prestando atenção à escrita N L1 L2 L3 T e bloqueá-los depois através da garra bloqueio cabo.

Montagem:

Introduzir o conector no binário prestando atenção ao correto orientamento (dir. ou esq.) e depois bloqueá-lo com o parafuso A como na fig. 2

Alimentação central art. 7653 440V 16A

Conexão:

Abriu o armário portacontactos desparafusando os quatro parafusos como indicado na fig. 3. Desfundar a pre-ruptura para a passagem do cabo, conectar os condutores prestando atenção à escrita N L1 L2 L3 T e bloqueá-los depois através da garra bloqueio cabo.

Montagem:

Introduzir o conector no binário prestando atenção ao correto orientamento (dir. ou esq.) e depois bloqueá-lo com os parafusos A como na fig. 3

Adaptador para binário art. 7601 250V 6A

Conexão:

Desparafusar os três parafusos como na fig. 4A. Introduzir o cabo do aparelho através do furo da bússola de rotação e fixá-lo com a aposita garra como na fig. 4D. Conectar os três condutores prestando atenção à escrita L N T como na fig. 4B e 4C. Re-montar e fixar a tampa. O uso é limitado ao sistema binário descrito.

Montagem:

Introduzir o adaptador no binário com a alavanca D orientada como na fig. 6 posição F e depois bloqueá-lo levando a alavanca da posição F a posição G. Selecionar então a fase desejada através do manipulador E como na fig. 6. Não aplicar aparelhos de peso superior a 50N.

Montagem na parede:

No caso de montagem na parede com binário em posição horizontal, não aplicar ao adaptador um momento de flexão superior a 1Nm

No caso de montagem na parede com binário em posição vertical, a guia do perfilado do binário deve ser à direita; não aplicar ao adaptador um momento de flexão superior a 2Nm

Atenção! Para a instalação de projetores com um peso superior a 50N ou que superam os momentos de flexão respectivamente de 1Nm e 2Nm, utilizar o adaptador mecânico art. 7625

PL - I-SZYNA TRÓJFAZOWA art. 7511 440V 16A CL1

Szyna i jej komponenty, w cznie z adapterami klasy I nie s wymiennalne z systemami szynowymi klasy III lub z akcesoriami, które nie posiadają Marki Jako ci. U ytkownik jest odpowiedzialny za zapewnienie kompatybilno ci elektrycznej, mechanicznej i termicznej mi dzy systemami szynowymi i urz dzeniami o nich przył czonymi. Interwencje na instalacji elektrycznej s dozwolone tylko dla autoryzowanego wykwalifikowanego personelu.

Montaż

Zainstalowa szyn za pomoc otworów przygotowanych na kształtowniku albo u ywaj c akcesoria art. 7606 – Zestaw do zawieszania art. 7607 – Zestaw do sufitu, z ograniczeniem obci enia wskazanym na rys.5.

Ł czniki zasilaj cce art. 7652 Prawy art. 7652 Lewy 440V 16A

Połączenie:

Otworzy schowek z kontaktami, odkr caj c dwie ruby, tak jak wskazane na rys. 2. Wybi otwór do przeprowadzenia przewodu, poł czy przewody uwa aj c na napisy N L1 L2 L3 T i nast pnie zablokowa je mostkiem docisku kabla.

Montaż:

Wł y ł cznik w szyn uwa aj c na poprawne ukierunkowanie (Prawe lub Lewe) i nast pnie zablokowa go rub A tak jak na rys. 2.

Zasilanie centrale art. 7653 440V 16A

Połączenie:

Otworzy schowek z kontaktami, odkr caj c cztery ruby, tak jak wskazane na rys.

3. Wybi otwór do przeprowadzenia przewodu, poł czy przewody uwa aj c na napisy N L1 L2 L3 T i nast pnie zablokowa je mostkiem docisku kabla.

Montaż:

Wł y ł cznik w szyn uwa aj c na poprawne ukierunkowanie (Prawe lub Lewe) i nast pnie zablokowa go rub A tak jak na rys. 3.

Adapter do szyny art. 7601 250V 6A

Połączenie:

Odkr ci trzy ruby tak jak na rys. 4A. Wł y przewód urz dzenia przez otwór tulei obrotowej i umocowa go za pomoc mostka tak jak na rys. 4D. Poł czy trzy przewody uwa aj c na napisy L N T tak jak na rys. 4B i 4C. Zamontowa i umocowa pokryw . U ycie jest ograniczone do specyficznego systemu szynowego

Montaż:

Wł y adapter w szyn z d wigni D ukierunkowan jak na rys. 6 pozycja F i nast pnie zablokowa go obracaj c j z pozycji F do pozycji G. Nast pnie wybra dan faz za pomoc pokrł t E tak jak na rys. 6. Nie zakł ada urz dze o wadze przekraczaj cej 50N.

Montaż na ścianie

W przypadku monta u na cianie z szyn w pozycji poziomej, nie aplikowa na adapter momentu gn cego powy ej 1Nm. W przypadku monta u na cianie z szyn w pozycji pionowej, rowkowania prowadz ce kształtownika szyny musz by po prawej stronie; nie aplikowa na adapter momentu gn cego powy ej 2Nm.

Uwaga! Do instalacji reflektorów maj cych wag powy ej 50N lub które przekraczaj momenty gn ce poszczególnie 1Nm i 2Nm, u ywa adapter mechaniczny art. 7625.